

รูปด้าน 3
มาตราส่วน 1:50

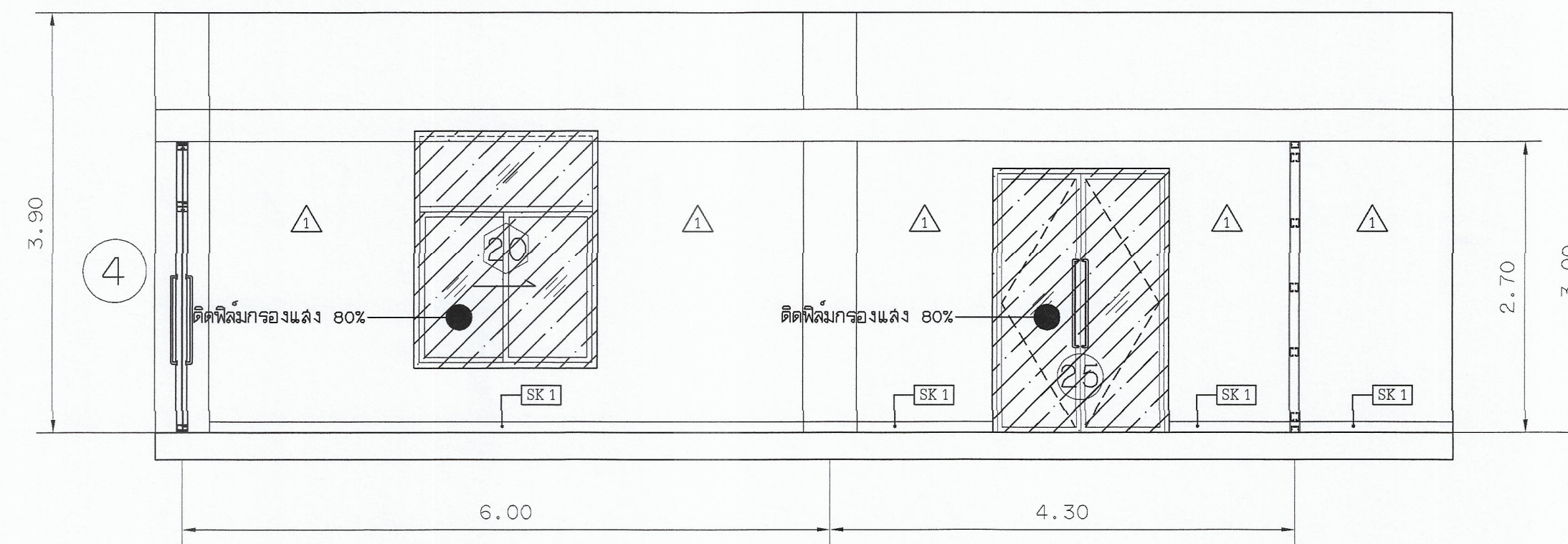

รูปด้าน 1
มาตราส่วน 1:50

แบบรูปด้านห้องเก็บพัสดุ
มาตราส่วน 1:50

หลังการปรับปรุง

สัญลักษณ์ และรายการ



- พื้นที่ขีดทำความสะดวกอาดพื้นผิวกระจกประตู และหน้าต่าง ของเดิม
- ติดตั้งฝ้ากรองแสง 80%



มหาวิทยาลัยเทคโนโลยีราชมงคลกรุงเทพ

โครงการปรับปรุงศูนย์กลางการเขียนคู่มือจัดระเบียบ
ภาคอุตสาหกรรม S-Curve และ New S-Curve
แขวงทุ่งมหาเมฆ เขตสาทร กรุงเทพมหานคร ๑ งาน

อธิการบดี	ลายเซ็น
จ.ดิชัย จักรวัฒน์	
รองอธิการบดี	ลายเซ็น
ศ.ศอรสม เอื้อพานนท์	
คณะกรรมการจัดทำแบบและรายการงานก่อสร้าง :	ลายเซ็น
นางวันดี พูนพจนาคัด ประธานกรรมการ	
ศ.สุวัฒน์ คงจิตประเสริฐ กรรมการ	
ศ.ทวีวงศ์ อัครเสิศเรษฐ กรรมการ	
นายอำนาจ น้อยพิพิธ กรรมการ	
นางวิภาดา ไซดีคานันท์ กรรมการและเลขานุการ	
คณะกรรมการตรวจรับแบบ	ลายเซ็น
นายวราพันธ์ แก้วพิทยานนท์ ประธานกรรมการ	
นายทองเพียร พรมบุตร กรรมการ	
นางสุจริรัตน์ ดิษฐประเสริฐ กรรมการและเลขานุการ	

แสดงแบบ
แบบรูปด้านห้องเก็บพัสดุ
หลังการปรับปรุง
แบบพื้นที่ติดตั้งฝ้ากรองแสง

แสดงแบบ 1:50	วัน / เดือน / ปี
แผ่นที่ 021	รวมแผ่น 202

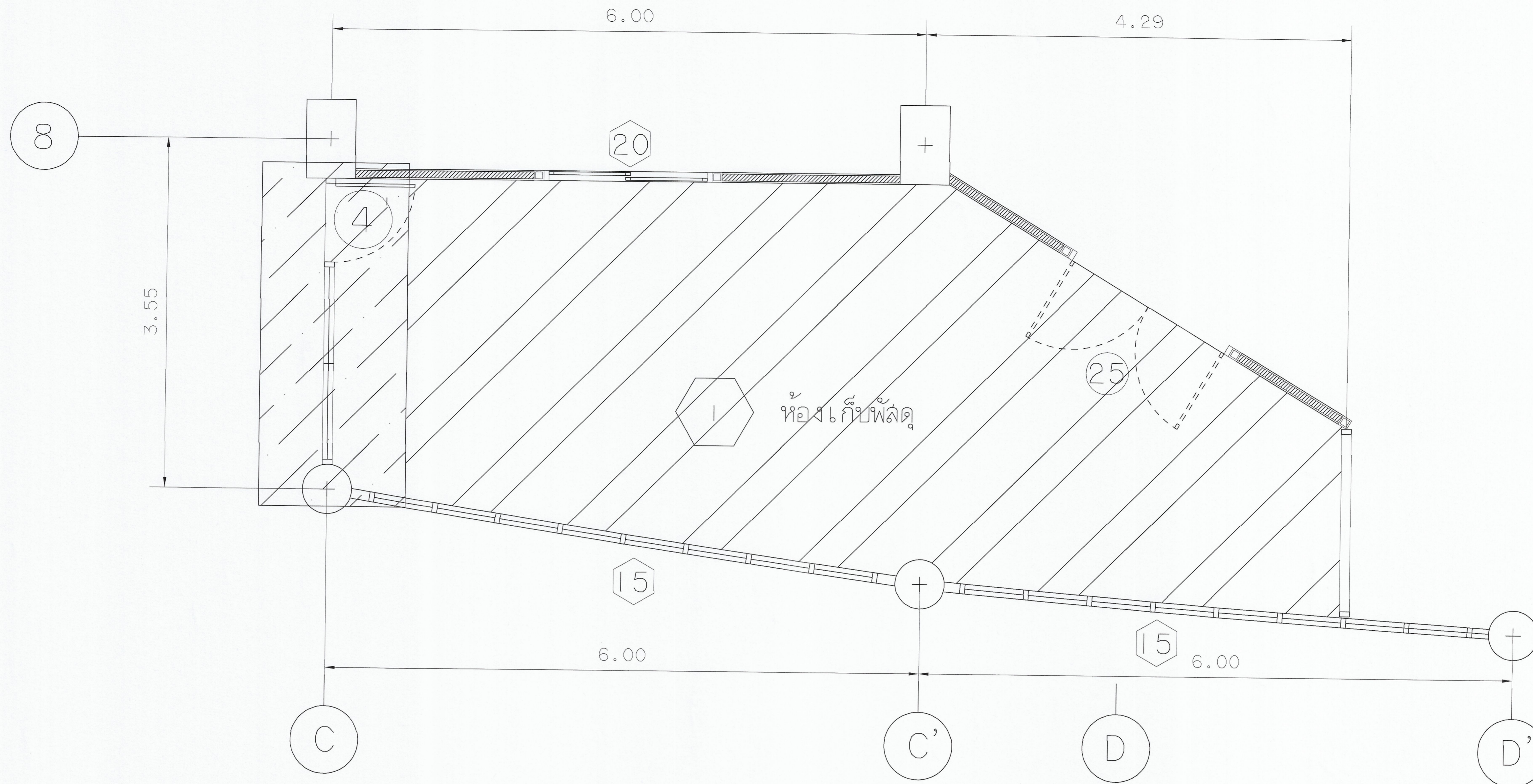



แปลนห้องเก็บพัสดุ (ปรับปรุงฝ้าเพดาน)
 มคอ.ร.ร.ร. 1 : 25

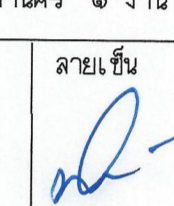
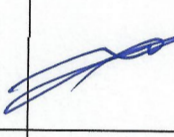
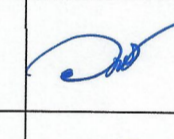
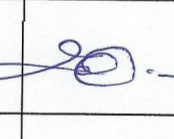
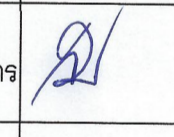
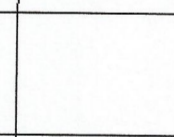
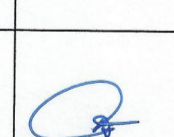
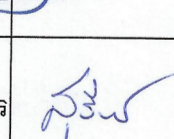
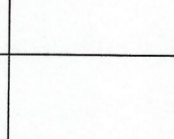

ผู้จัดทำ และรายการ

- พื้นที่ฝ้าเพดานของเดิม (บางส่วน)
- งานติดตั้งฝ้าเพดานของใหม่
- งานทาสี
- พื้นที่ขัดทำความสะอาดพื้นผิวฝ้าเพดานของเดิม
- งานทาสี

	
มหาวิทยาลัยเทคโนโลยีราชมงคลกรุงเทพ	
โครงการปรับปรุงศูนย์กลางการเรียนรู้อัจฉริยะ ภาคอุตสาหกรรม S-Curve และ New S-Curve แขวงทุ่งมหาเมฆ เขตหลักสี่ กรุงเทพมหานคร ๑ งาน	
อธิการบดี	ลายเซ็น
จ. พิชัย จันทรมณี	
รองอธิการบดี	ลายเซ็น
ศ. ศจรสม เอฬากานท์	
คณะกรรมการจัดทำแบบและรายการมาตรฐาน :	ลายเซ็น
นางวิไล พูลพัฒน์ ประสานกรรมการ	
ศ. สุวัฒน์ คงรัตน์ประเสริฐ กรรมการ	
ศ. ทวีวงศ์ อัครเลิศเศรษฐ กรรมการ	
นายชำนาญ น้อยพิทักษ์ กรรมการ	
นางนิภาวดี โยธิตานันท์ กรรมการและเลขานุการ	
คณะกรรมการตรวจรับแบบ	ลายเซ็น
นายวรพจน์ แก้วพิชัยภรณ์ ประสานกรรมการ	
นายทองเ็นทร์ พงษ์บุตร กรรมการ	
นางสุรจิณี ศิริสุขประเสริฐ กรรมการและเลขานุการ	
แสดงแบบ	
แปลนห้องเก็บพัสดุ หลังการปรับปรุง แผ่นที่ 3 (ปรับปรุงฝ้าเพดาน)	
แสดงแบบ 1 : 25	วัน / เดือน / ปี
แผ่นที่ 023	รวมแผ่น 202

ติดตั้งตามกรรมวิธีผู้ผลิต (H=2.70 m.)
 ฝ้าฉาบเรียบหนา ๑ มม. ชนิดธรรมดา
 โครงคร่าวอลูมิเนียมชุบสังกะสี

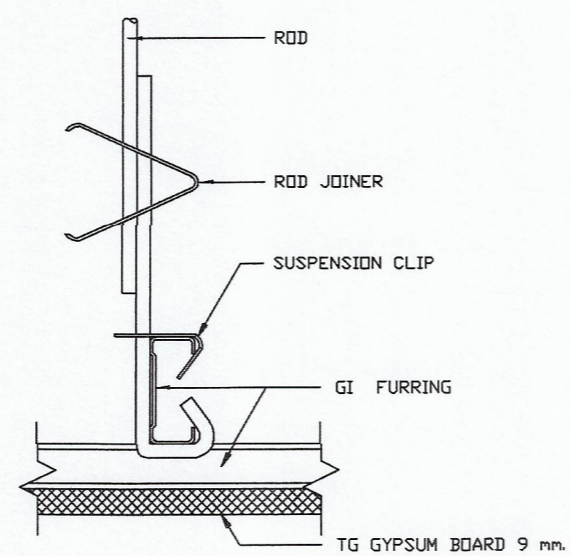

SECTION A
 SCALE 1 : 2

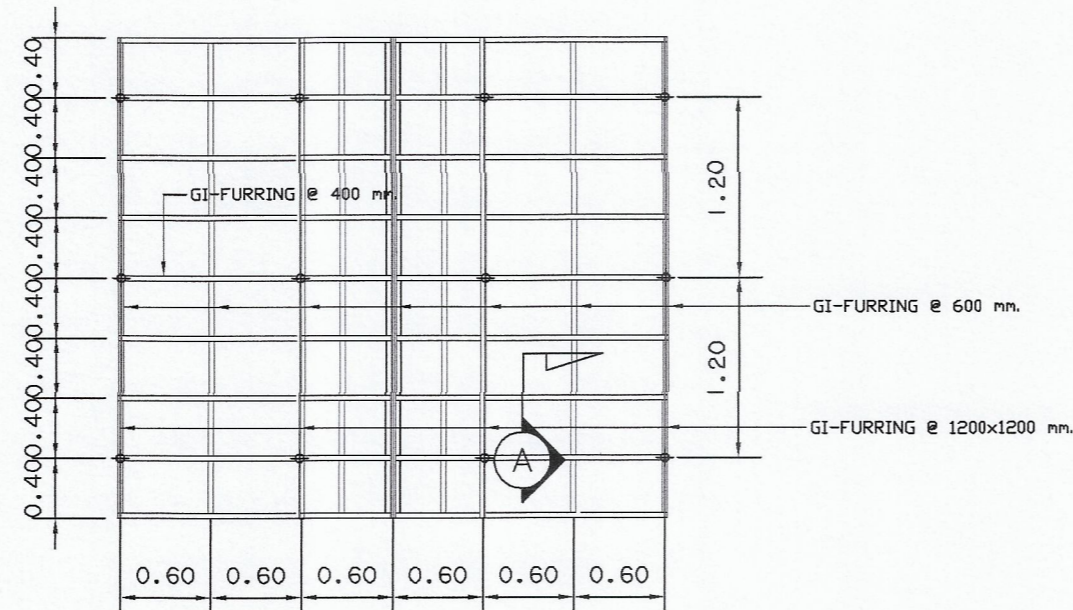

CEILING GI-FURRING PLAN
 SCALE 1 : 20

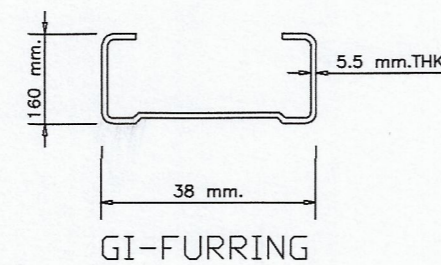
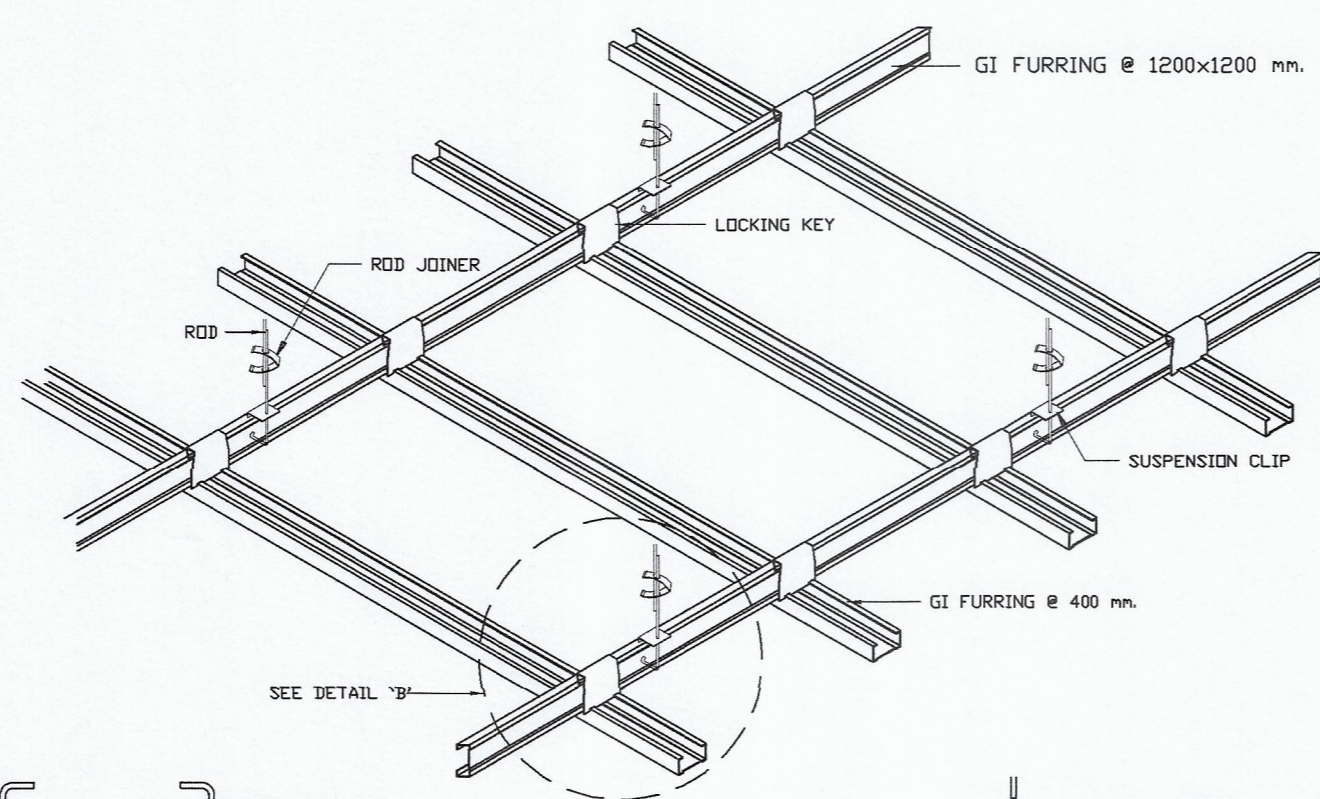

DETAIL 'B'

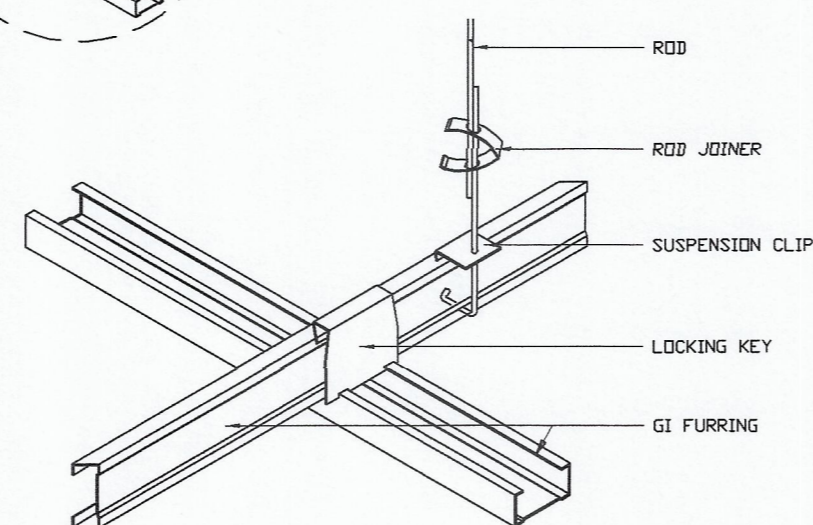

ฝ้าเพดานยิปซัมบอร์ดหนา ๑ มม. โครงคร่าว
 อลูมิเนียมชุบสังกะสี @ 0.40x0.60 ม.

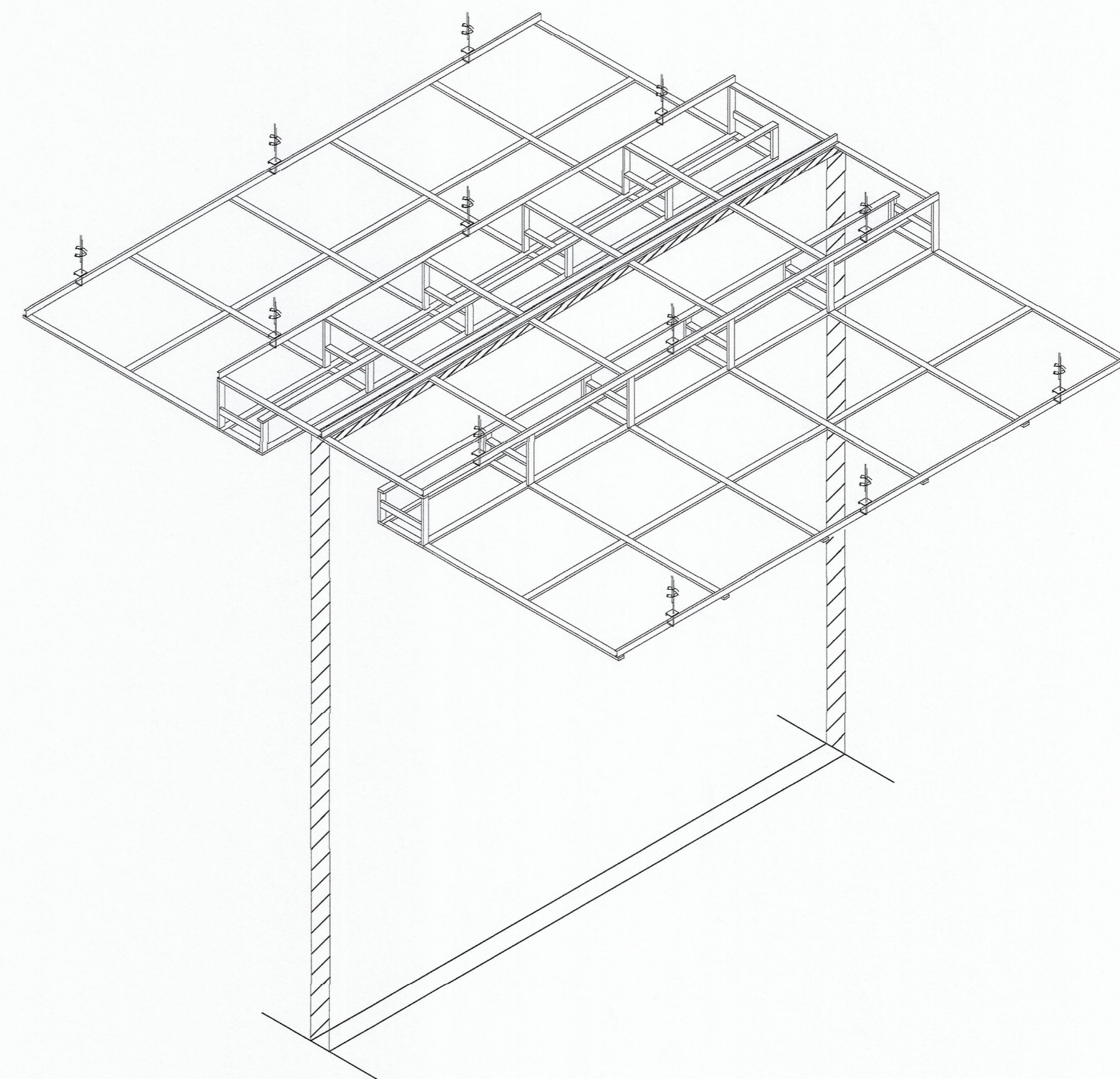

ISOMETRIC CEILING GI-FURRING PLAN
 SCALE NOT TO SCALE



มหาวิทยาลัยเทคโนโลยีราชมงคลกรุงเทพ

โครงการปรับปรุงศูนย์กลางการเรียนรู้และ
 ภาควิชาสถาปัตยกรรม S-Curve และ New S-Curve
 แขวงทุ่งมหาเมฆ เขตสาทร กรุงเทพมหานคร ๑ งาน



อธิการบดี	ลายเซ็น
รศ. พิชัย จันทร์ดี	
รองอธิการบดี	ลายเซ็น
ผศ. ศอรรถ เหมทานนท์	
คณะกรรมการจัดทำแบบและรายการงานก่อสร้าง :	ลายเซ็น
นางรังดี พูนพจน์าค ประธานกรรมการ	
ผศ. สุวัฒน์ สิงห์ประเสริฐ กรรมการ	
ผศ. ทวีวงศ์ อัศวินเศวตชัย กรรมการ	
นายชำนาญ น้อยพิทักษ์ กรรมการ	
นางวิภาวดี โชติศิลาพันธ์ กรรมการและเลขานุการ	
คณะกรรมการตรวจรับแบบ	ลายเซ็น
นายวรากรณ์ แก้วพิทยานก ประธานกรรมการ	
นายทองเพชร พงษ์สุกร กรรมการ	
นางสุวิรัตน์ สิงห์ประเสริฐ กรรมการและเลขานุการ	

แสดงแบบ
 แปลนห้องเก็บพัสดุ
 หลังการปรับปรุง
 แบบขยายฝ้าเพดาน

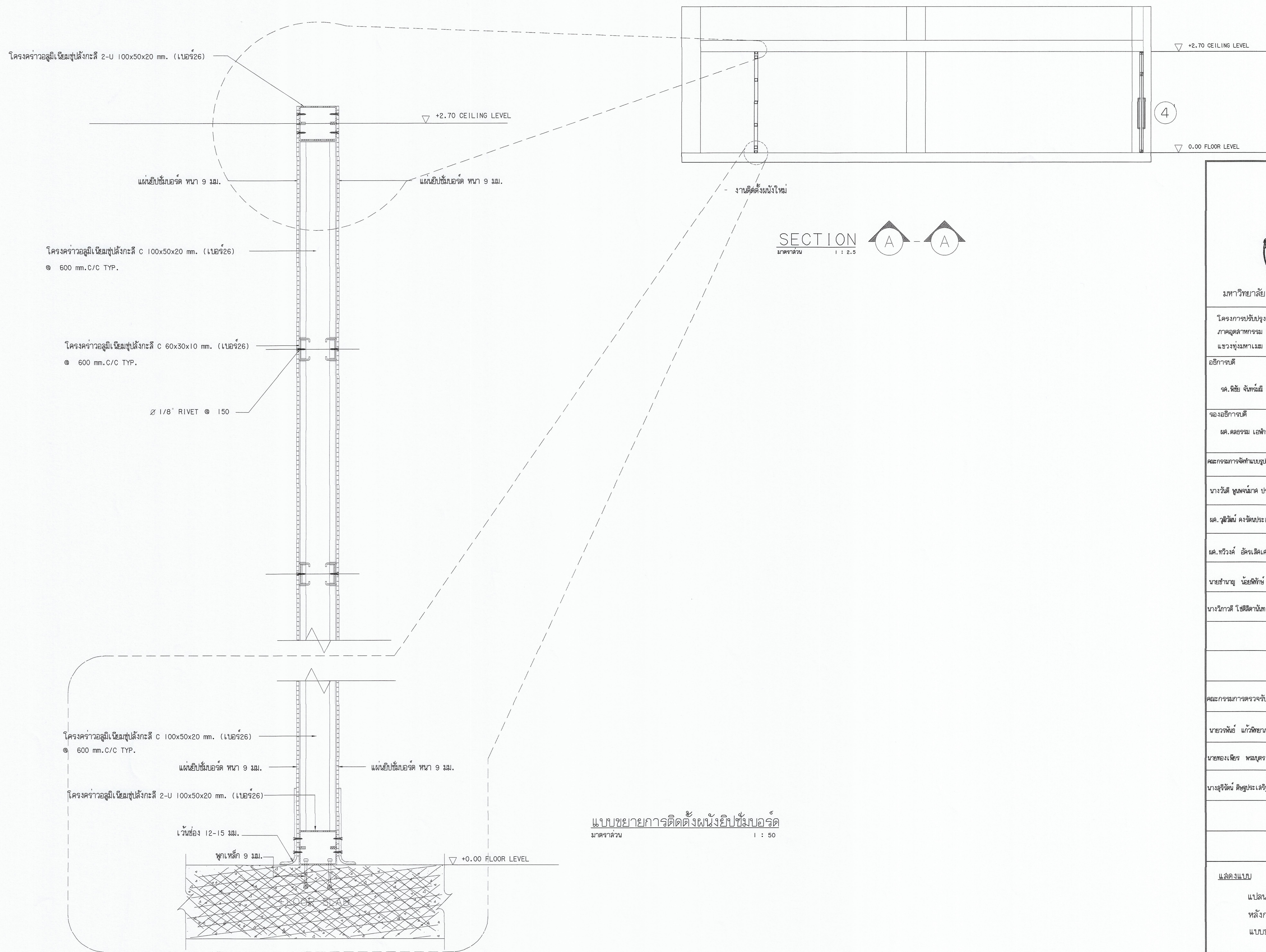
แสดงแบบ 1 : 50	วัน / เดือน / ปี
แผ่นที่ 024	รวมแผ่น 202

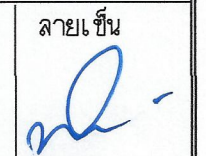

แบบขยายการติดตั้งผนังยิปซัมบอร์ด
 มาตรฐาน 1 : 50

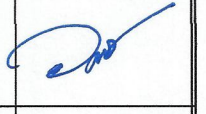
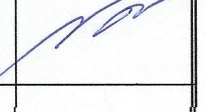
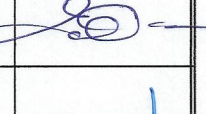
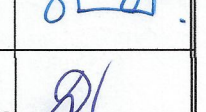
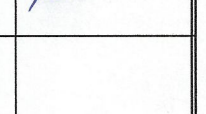
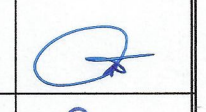
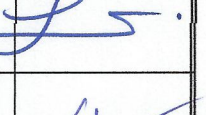
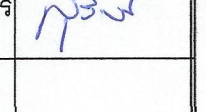
 มหาวิทยาลัยเทคโนโลยีราชมงคลกรุงเทพ	
โครงการปรับปรุงศูนย์กลางการเขียนคู่มือจัดระเบียบ ภาคอุตสาหกรรม S-Curve และ New S-Curve แขวงทุ่งมหาเมฆ เขตสาทร กรุงเทพมหานคร ๑ งาน	
อธิการบดี	ลายเซ็น
จ. พิชัย จันทรมณี	
รองอธิการบดี	ลายเซ็น
ศ. ศอรรถ เอื้อพานนท์	
คณะกรรมการจัดทำแบบและรายการงานก่อสร้าง :	ลายเซ็น
นางวันดี พูนพจน์ ผะอานกรรมการ	
ศ. สุวัฒน์ คงตันประเสริฐ กรรมการ	
ศ. ทวีวงศ์ อัครเสิศเศรษฐ กรรมการ	
นายอำนาจ น้อยพิทักษ์ กรรมการ	
นางวิภาณี โชติคานันท์ กรรมการและเลขานุการ	
คณะกรรมการตรวจรับแบบ	ลายเซ็น
นายวรินทร์ แก้วศิษยาภรณ์ ประธานกรรมการ	
นายทองเพียร พหลบุตร กรรมการ	
นางสุวิรัตน์ ดิษฐประเสริฐ กรรมการและเลขานุการ	
แสดงแบบ แปลงห้องเก็บวัสดุ หลังการปรับปรุง แบบขยายการติดตั้งผนังยิปซัมบอร์ด	
แสดงแบบ 1 : 50	วัน / เดือน / ปี
วันที่ 025	รวมแผ่น 202

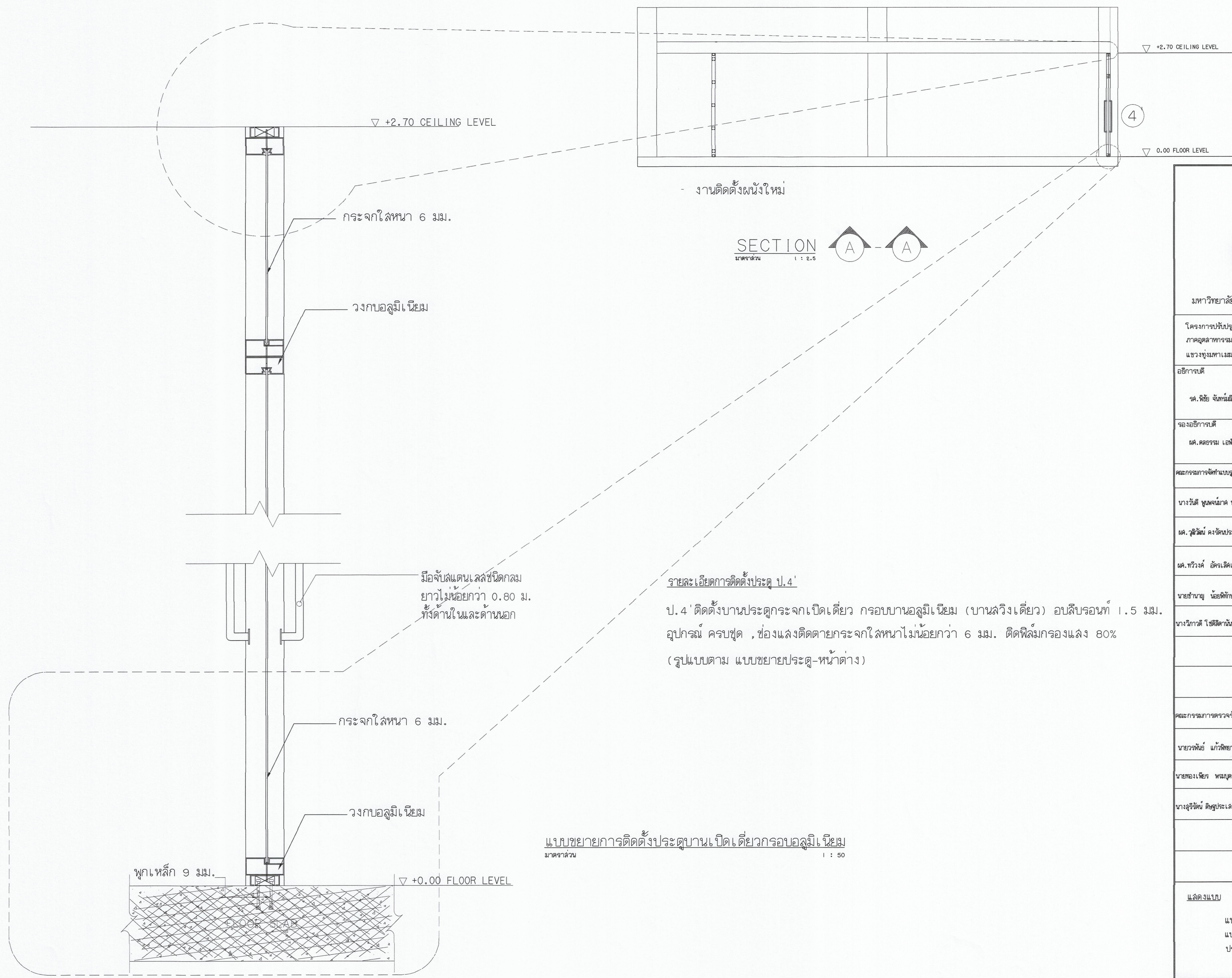

รายละเอียดการติดตั้งประตู ป.4'

ป.4' ติดตั้งบานประตูกระจกเปิดเดี่ยว กรอบบานอลูมิเนียม (บานสวิงเดี่ยว) ออบลิบรอนท์ 1.5 มม. อนุกรม ครอบคลุม , ช่องแสงติดตายกระจกใส่หนาไม่น้อยกว่า 6 มม. ติดฟิล์มกรองแสง 80% (รูปแบบตาม แบบขยายประตู-หน้าต่าง)

แบบขยายการติดตั้งประตูบานเปิดเดี่ยวกรอบอลูมิเนียม
มาตราส่วน 1 : 50



มหาวิทยาลัยเทคโนโลยีราชมงคลกรุงเทพ

โครงการปรับปรุงศูนย์กลางการเขียนวิจัยระยะ
ภาคอุตสาหกรรม S-Curve และ New S-Curve
แขวงทุ่งมหาเมฆ เขตสาทร กรุงเทพมหานคร ๑ งาน

อธิการบดี	ลายเซ็น
รศ. พิชัย จันทรมณี	
รองอธิการบดี	ลายเซ็น
ศ. ศุภธรรม เอื้อพานิช	
คณะกรรมการจัดทำแบบและรายการงานก่อสร้าง :	ลายเซ็น
นางวันดี พูนพจน์ ประธานกรรมการ	
ศ. สุวัฒน์ คงอินประเสริฐ กรรมการ	
ศ. พริ้งค์ อัครเสิศชญ์ กรรมการ	
นายอำนาจ น้อยพิทักษ์ กรรมการ	
นางวิภาดา ไซดิยานนท์ กรรมการและเลขานุการ	
คณะกรรมการตรวจรับแบบ	ลายเซ็น
นายวราพงษ์ แก้วพิทยานนท์ ประธานกรรมการ	
นายทองเกียรติ พรมบุตร กรรมการ	
นางสุวิรัตน์ ศิริประเสริฐ กรรมการและเลขานุการ	

แสดงแบบ
แปลนห้องเก็บพัสดุ
แบบขยายการติดตั้ง
ประตูบานเปิดเดี่ยวกรอบอลูมิเนียม

แสดงแบบ 1 : 50	วัน / เดือน / ปี
แผ่นที่ 026	รวมแผ่น 202







ภาพแสดง 3 มิติ ชั้น 2 (ห้องเก็บพัสดุ)

ก่อนการปรับปรุง

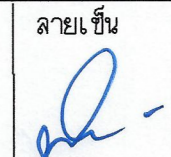
หมายเหตุ

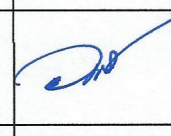
ภาพ 3D เป็นเพียงภาพทัศนียภาพประกอบการพิจารณาเท่านั้น

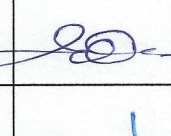
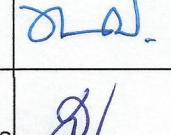
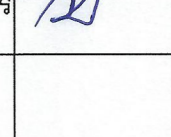
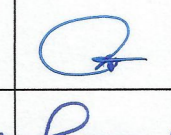
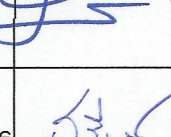
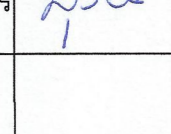
 มหาวิทยาลัยเทคโนโลยีราชมงคลกรุงเทพ	
โครงการปรับปรุงศูนย์กลางการเขียนวิจัย ภาคอุตสาหกรรม S-Curve และ New S-Curve แขวงทุ่งพญาไชย เขตสายไหม กรุงเทพมหานคร ๑๐๑๖๐	
อธิการบดี	ลายเซ็น
ดร.ศิษย์ จันทร์มี	
รองอธิการบดี	ลายเซ็น
ดร.ศอรสม เอฬานนท์	
คณะกรรมการจัดทำแบบและรายการงานก่อสร้าง :	ลายเซ็น
นางวันดี ทุมจันทน์ ประธานกรรมการ	
ดร.สุวัฒน์ คงจันประเสริฐ กรรมการ	
ดร.ทวีวงศ์ อัครเสิศเศรษฐ กรรมการ	
นายอำนาจ น้อยพิทักษ์ กรรมการ	
นางนิภาณี โชติธยานนท์ กรรมการและเลขานุการ	
คณะกรรมการตรวจรับแบบ	ลายเซ็น
นายวราพันธ์ นกพิทยานนท์ ประธานกรรมการ	
นายทองเพชร พนมบุตร กรรมการ	
นางสุรัตน์ ตีตุงประเสริฐ กรรมการและเลขานุการ	
แสดงแบบ ภาพแสดง 3 มิติ ห้องเก็บพัสดุ ก่อนการปรับปรุง	
แสดงแบบ	วัน / เดือน / ปี
วันที่ 027	รวมแผ่น 202







ภาพแสดง 3 มิติ ชั้น 2 (ห้องเก็บพัสดุ)

หลังการปรับปรุง

หมายเหตุ



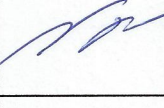
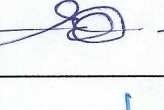
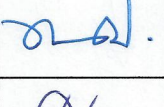
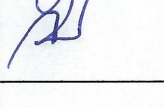
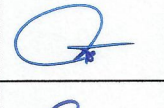
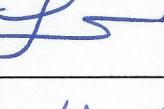
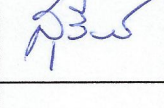

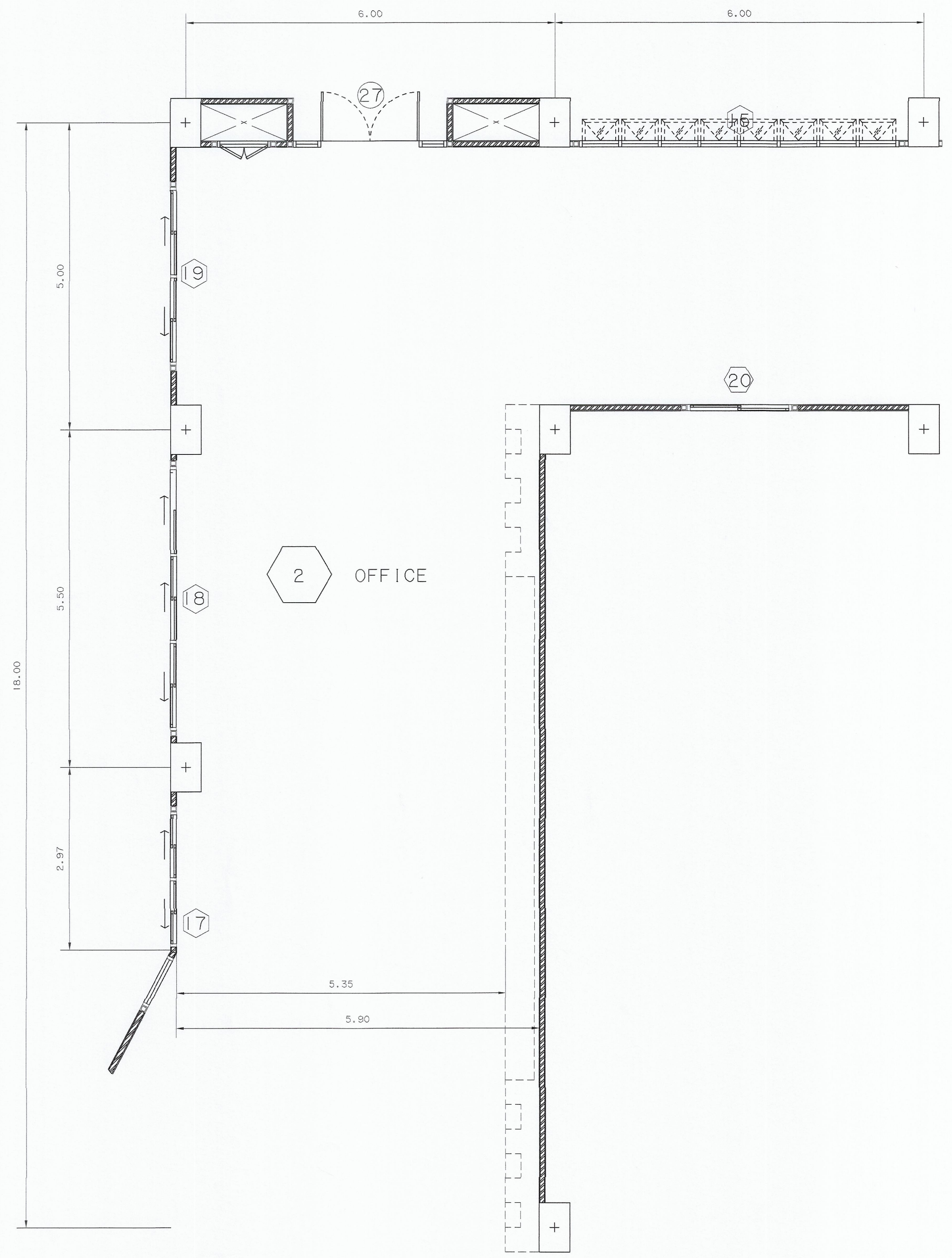
ภาพ 3D เป็นเพียงภาพทัศนียภาพประกอบการพิจารณาเท่านั้น

	
มหาวิทยาลัยเทคโนโลยีราชมงคลกรุงเทพ	
โครงการปรับปรุงศูนย์กลางการเรียนรู้ดิจิทัล ภาคอุตสาหกรรม S-Curve และ New S-Curve แขวงทุ่งมหาเมฆ เขตสาทร กรุงเทพมหานคร ๑ งาน	
อธิการบดี	ลายเซ็น
จ. ติชัย จันทรมณี	
รองอธิการบดี	ลายเซ็น
ผ. ศลธรรม เอื้ออำนวย	
คณะกรรมการจัดทำแบบและรายงานก่อสร้าง :	ลายเซ็น
นางวันดี พูนพจน์ ผอ.สถานประกอบการ	
ผ. สุวัฒน์ คงจิตประเสริฐ กรรมการ	
ผ. ทวีวงศ์ อัครเสิศเจริญ กรรมการ	
นายอำนาจ ไชยสิทธิ์ กรรมการ	
นางวิภาณี ไชยสินันท์ กรรมการและเลขานุการ	
คณะกรรมการตรวจรับแบบ	ลายเซ็น
นายพรพันธ์ แก้วพิทยานนท์ ประธานกรรมการ	
นายทองเขียว พรมบุตร กรรมการ	
นางสุวิรัตน์ ดิษฐประเสริฐ กรรมการและเลขานุการ	
แสดงแบบ ภาพแสดง 3 มิติ ห้องเก็บพัสดุ หลังการปรับปรุง	
แสดงแบบ	วัน / เดือน / ปี
แผ่นที่ 028	รวมแผ่น 202

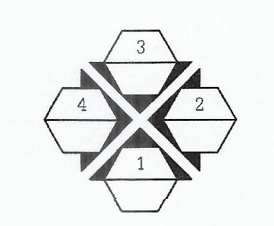

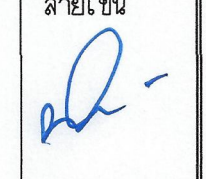
แปลน OFFICE
 มาตรฐาน 1 : 50
 ก่อนการปรับปรุง

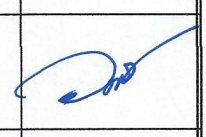
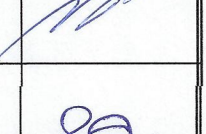
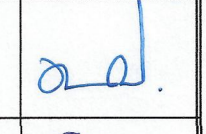
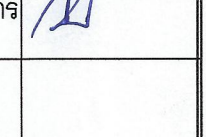
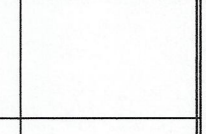

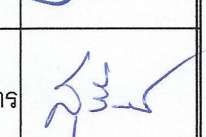
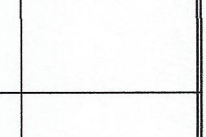
 มหาวิทยาลัยเทคโนโลยีราชมงคลกรุงเทพ	
โครงการปรับปรุงศูนย์กลางการเรียนรู้วิจัย ภาคอุตสาหกรรม S-Curve และ New S-Curve แขวงทุ่งมหาเมฆ เขตสาทร กรุงเทพมหานคร ๑ งาน	
อธิการบดี	ลายเซ็น
จ.ศิษย์ จันทรมณี	
รองอธิการบดี	ลายเซ็น
ผ.ศ.ศอรณ เอื้ออำนวย	
คณะกรรมการจัดทำแบบรูปและรายการงานก่อสร้าง :	ลายเซ็น
นางวันดี พูนพจน์ผัด ประธานกรรมการ	
ผ.ศ.สุวิวัฒน์ คงรัตน์ประเสริฐ กรรมการ	
ผ.ศ.ทวิวงศ์ อัครเสนาเดชา กรรมการ	
นายอำนาจ น้อยพิทักษ์ กรรมการ	
นางนิภาวดี โชติธิดานันท์ กรรมการและเลขานุการ	
คณะกรรมการตรวจรับแบบ	ลายเซ็น
นายวราพันธ์ แก้วพิทยานนท์ ประธานกรรมการ	
นายทองเพชร พรมบุตร กรรมการ	
นางสุวิรัตน์ ดิษฐประเสริฐ กรรมการและเลขานุการ	
แลคตงแบบ แปลน OFFICE ก่อนการปรับปรุง	
แลคตงแบบ 1 : 50	วัน / เดือน / ปี
แผ่นที่ 029	รวมแผ่น 202

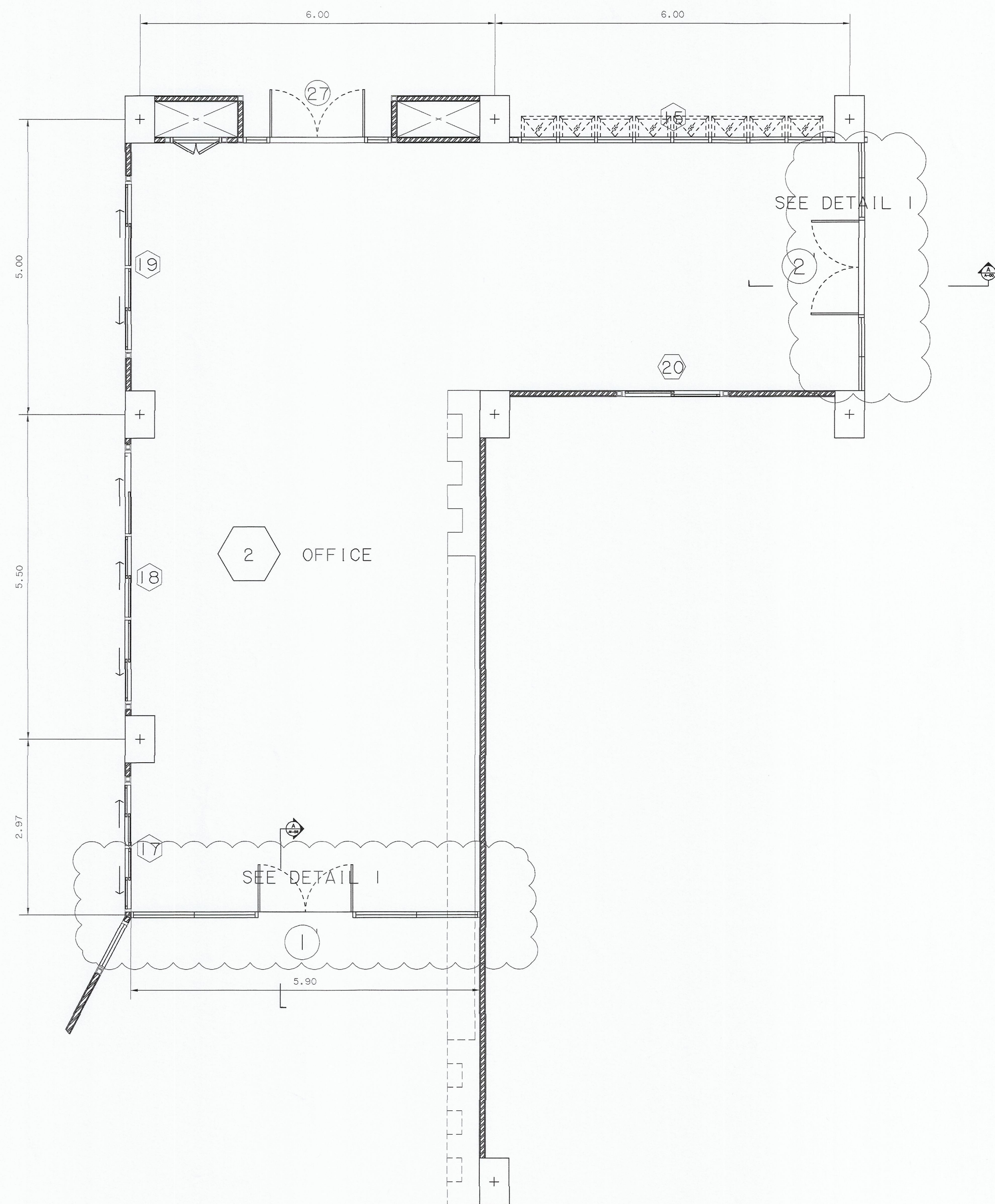

แปลน OFFICE
 มคอ.ร.ส่วน 1 : 50
 หลังการปรับปรุง

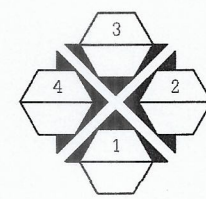

มหาวิทยาลัยเทคโนโลยีราชมงคลกรุงเทพ

โครงการปรับปรุงศูนย์กลางการเรียนรู้วิจัย
 ภาคอุตสาหกรรม S-Curve และ New S-Curve
 แขวงทุ่งมหาเมฆ เขตสาทร กรุงเทพมหานคร ๑ งาน

อธิการบดี	ลายเซ็น
ดร.จิตชัย จันทน์มี	
รองอธิการบดี	ลายเซ็น
ผศ.ศอรุณ เอฬานนท์	
คณะกรรมการจัดทำแบบและรายงานฉบับร่าง :	ลายเซ็น
นางวันดี พูนพจน์ผัด ประธานกรรมการ	
ผศ.สุวัฒน์ คงจันทร์ประเสริฐ กรรมการ	
ผศ.ทวิวงศ์ อัศวเสด็จ กรรมการ	
นายอำนาจ น้อยพิทักษ์ กรรมการ	
นางนิภาณี โชติธำนันท์ กรรมการและเลขานุการ	
คณะกรรมการตรวจรับแบบ	ลายเซ็น
นายวรินทร์ แก้วพิทยานนท์ ประธานกรรมการ	
นายทองเพชร พรมบุตร กรรมการ	
นางสุวิรัตน์ ดิษฐประเสริฐ กรรมการและเลขานุการ	

แสดงแบบ
 แปลน OFFICE
 หลังการปรับปรุง แผนที่ 1

แสดงแบบ 1:50	วัน / เดือน / ปี
แผ่นที่ 031	รวมแผ่น 202

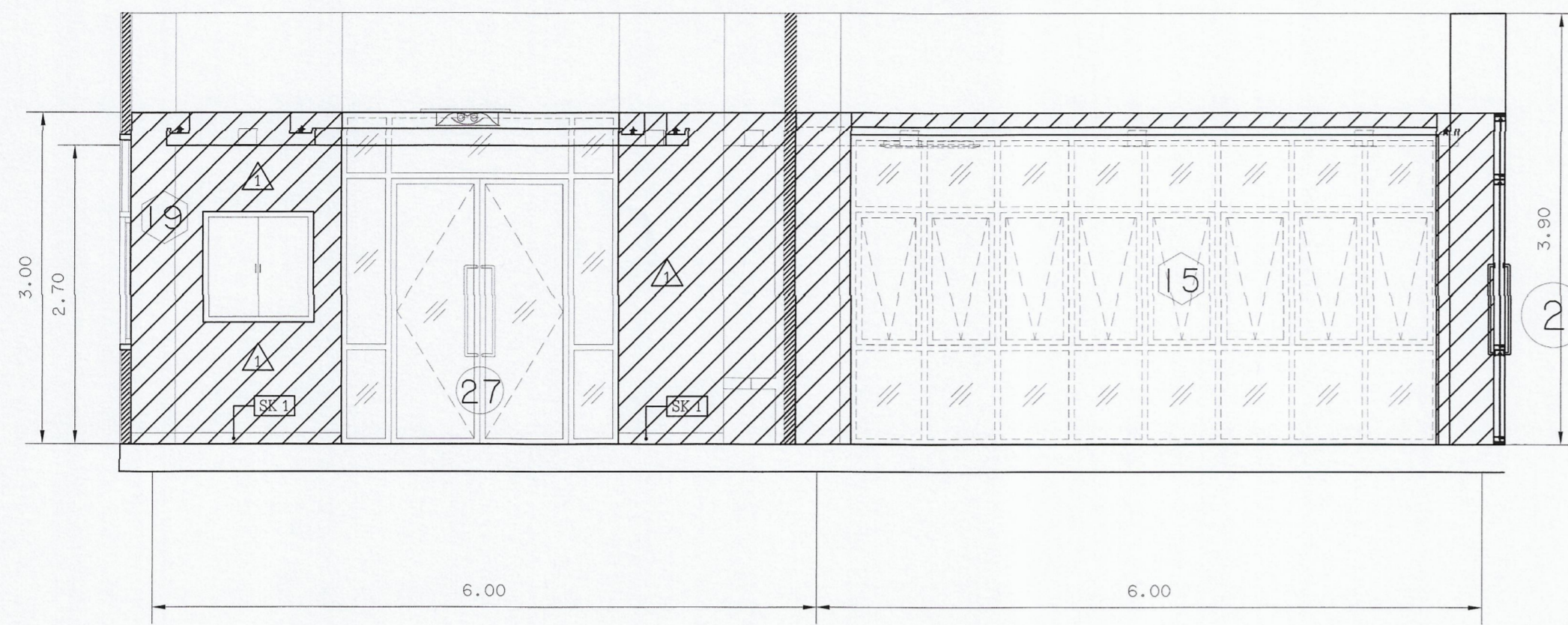

รูปด้าน 1
มาตราส่วน 1 : 50

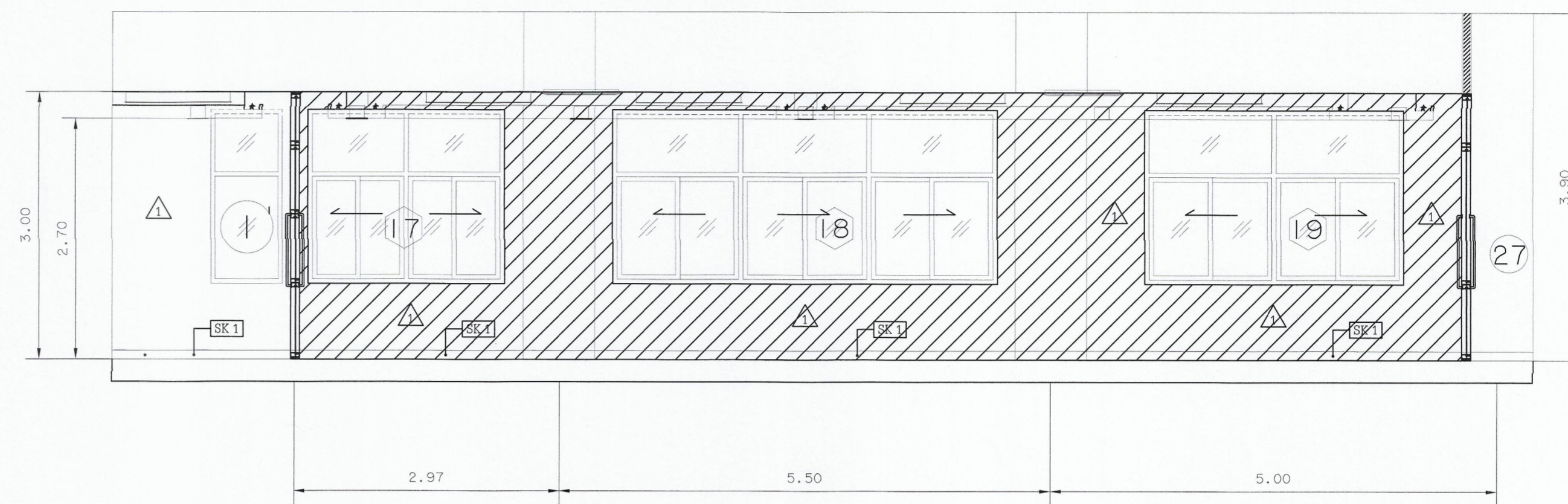

รูปด้าน 2
มาตราส่วน 1 : 50

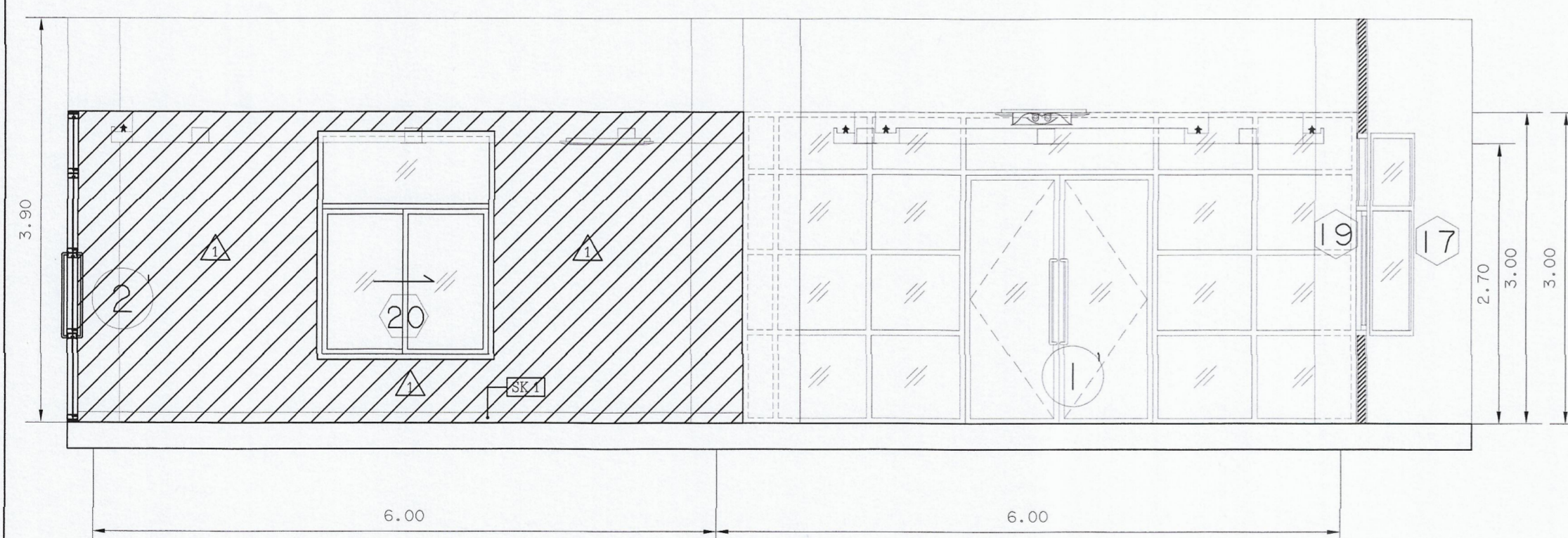

รูปด้าน 3
มาตราส่วน 1 : 50

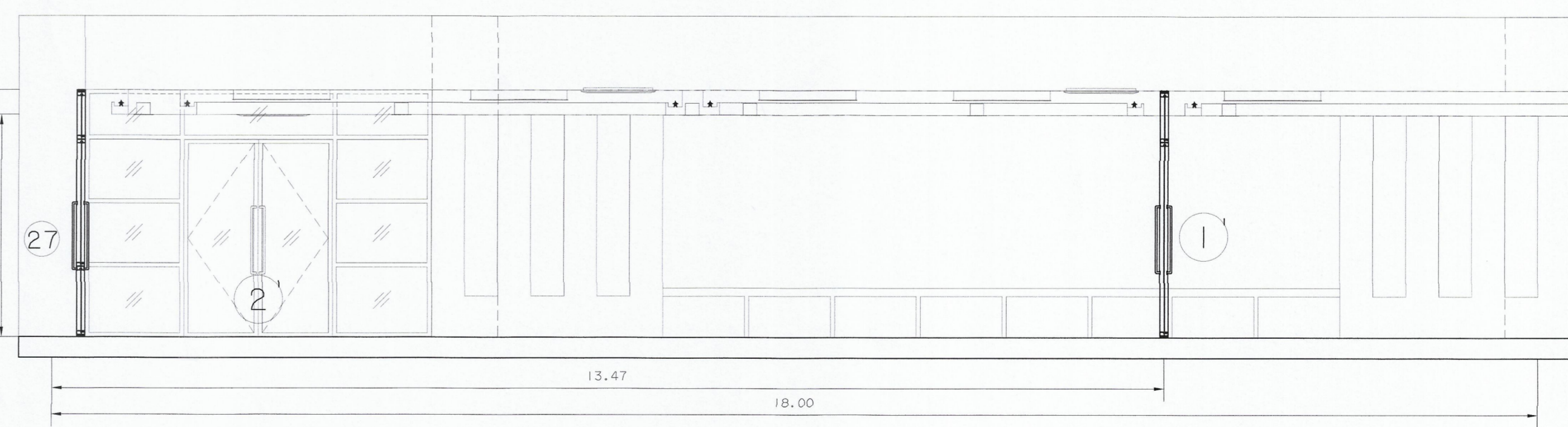

รูปด้าน 4
มาตราส่วน 1 : 50

แบบรูปด้าน OFFICE
มาตราส่วน 1 : 50
หลังการปรับปรุง

สัญลักษณ์ และรายการ

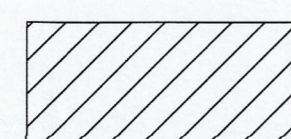

- พื้นที่ผิวของเดิมซ่อมแซมจุดโศกด้วยวัสดุเสริมให้เรียบ
- งานทาสีผนังของเดิม (ทาสีรองพื้น 1 รอบ และทาสีจริง 3 รอบ)



มหาวิทยาลัยเทคโนโลยีราชมงคลกรุงเทพ

โครงการปรับปรุงศูนย์กลางการเขียนข้อสอบ
ภาคอุตสาหกรรม S-Curve และ New S-Curve
แขวงทุ่งมหาเมฆ เขตหลักสี่ กรุงเทพมหานคร ๑ งาน

อธิการบดี	ลายเซ็น
ผ.พิชัย จันทร์กมล	
รองอธิการบดี	ลายเซ็น
ผ.ศ.ศอรณ เอื้อพานิช	
คณะกรรมการจัดทำแบบและรายการงานก่อสร้าง :	ลายเซ็น
นางวันดี หนูหงษ์ ปรธากรรณการ	
ผ.สุวัฒน์ คงรัตน์ประเสริฐ กรรมการ	
ผ.ทวิวงศ์ อัครเสินเศษฐ กรรมการ	
นายอำนาจ น้อยพิทักษ์ กรรมการ	
นางวิภาดา ไซดีสินันท์ กรรมการและเลขานุการ	
คณะกรรมการตรวจรับแบบ	ลายเซ็น
นายวราพันธ์ แก้วพิทยาคม ปรธากรรณการ	
นายทองเจียร พนมบุตร กรรมการ	
นางสุรรัตน์ ศิริประเสริฐ กรรมการและเลขานุการ	

แสดงแบบ	
แบบรูปด้าน OFFICE (ปรับปรุงผนังของเดิม)	
แสดงแบบ 1 : 50	วัน / เดือน / ปี
แผ่นที่ 033	รวมแผ่น 202

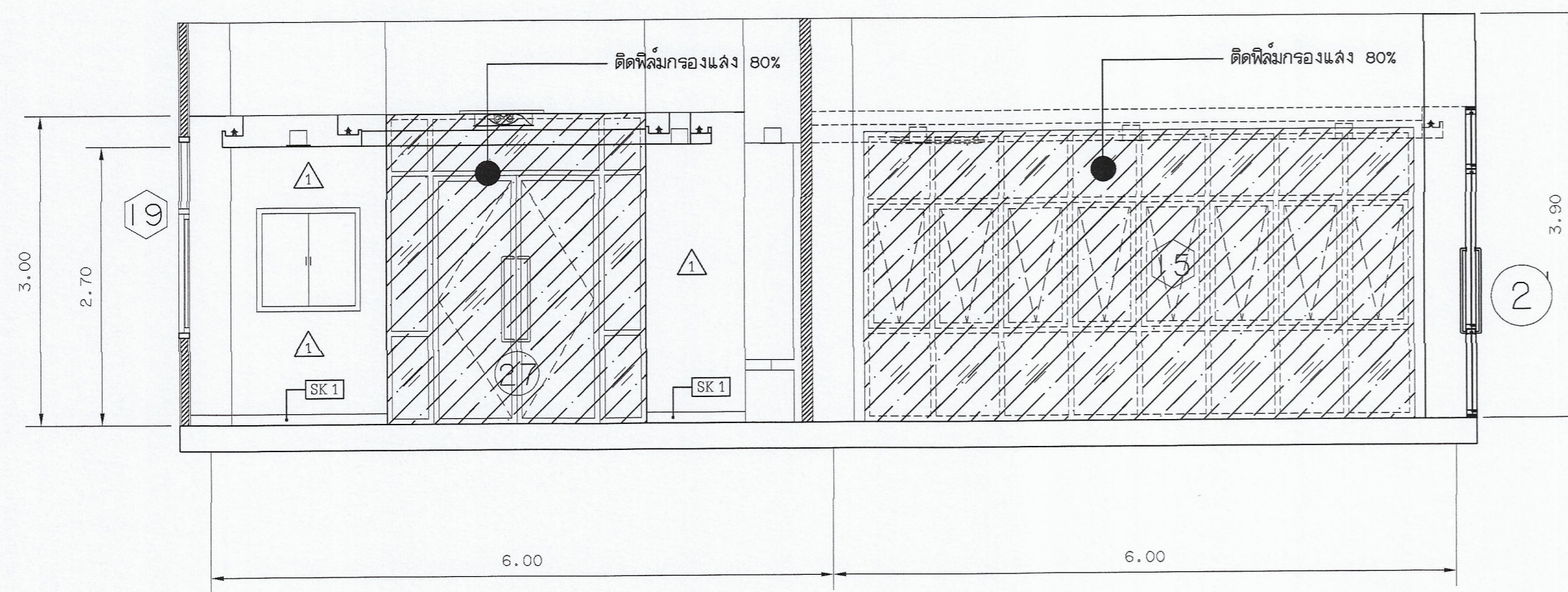

รูปด้าน 1
มาตราส่วน 1:50

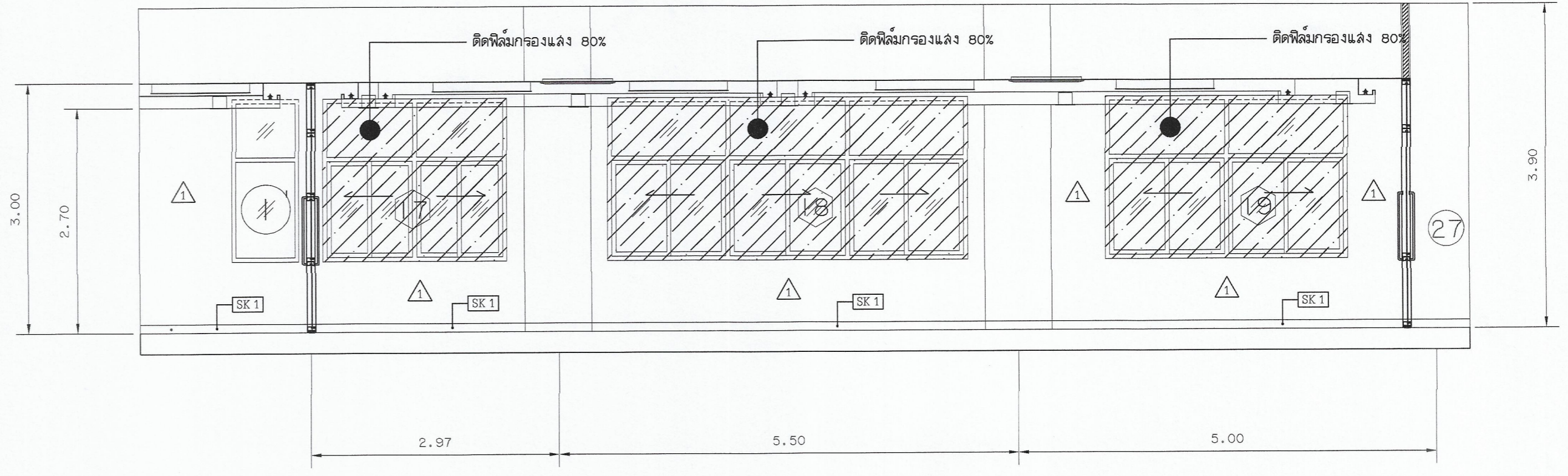

รูปด้าน 2
มาตราส่วน 1:50

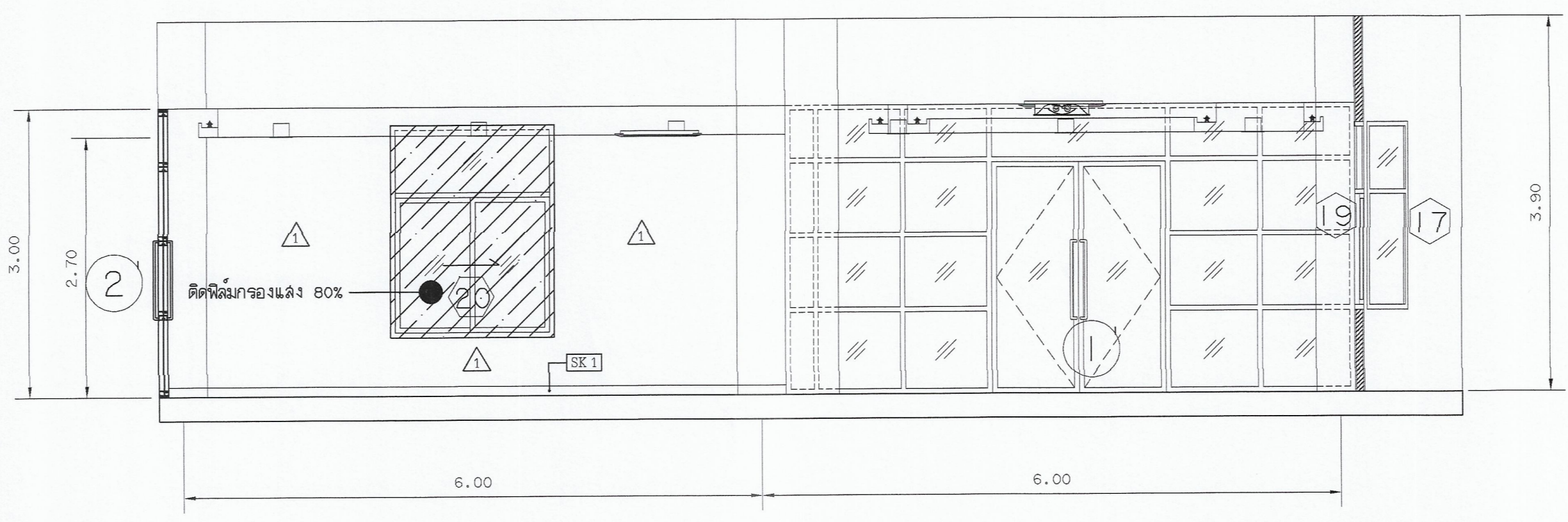

รูปด้าน 3
มาตราส่วน 1:50

แบบรูปด้าน OFFICE
มาตราส่วน 1:50

หลังการปรับปรุง

สัญลักษณ์ และรายการ



- พื้นที่ชั่วคราวและอาคารชั่วคราว
- ติดตั้งฟิล์มกรองแสง 80%



มหาวิทยาลัยเทคโนโลยีราชมงคลกรุงเทพ

โครงการปรับปรุงศูนย์กลางการเรียนรู้อัจฉริยะ
ภาคอุตสาหกรรม S-Curve และ New S-Curve
แขวงทุ่งมหาเมฆ เขตสาทร กรุงเทพมหานคร ๑ งาน

อธิการบดี	ลายเซ็น
ดร.พิชัย จันทรมณี	
รองอธิการบดี	ลายเซ็น
ดร.ศอรณ เอฬานนท์	
คณะกรรมการจัดทำแบบและรายการงานก่อสร้าง :	ลายเซ็น
นางวันดี ทูลพินาศ ประธานกรรมการ	
ดร.สุวัฒน์ คงรัตน์ประเสริฐ กรรมการ	
ดร.ทวีวงศ์ อัครเศียรสมุทร กรรมการ	
นายอำนาจ น้อยพิทักษ์ กรรมการ	
นางวิภาดา โชติธำรงค์ กรรมการและเลขานุการ	
คณะกรรมการตรวจรับแบบ	ลายเซ็น
นายวราพงษ์ แก้วพิทยานนท์ ประธานกรรมการ	
นายทองเพียร พงษ์บุตร กรรมการ	
นางสุวิรัตน์ ดิษฐประเสริฐ กรรมการและเลขานุการ	

แสดงแบบ
แบบรูปด้าน OFFICE
หลังการปรับปรุง (แผ่นที่ 3)
แบบพื้นที่ติดตั้งฟิล์มกรองแสง

แสดงแบบ 1:50	วัน / เดือน / ปี
แผ่นที่ 034	รวมแผ่น 202

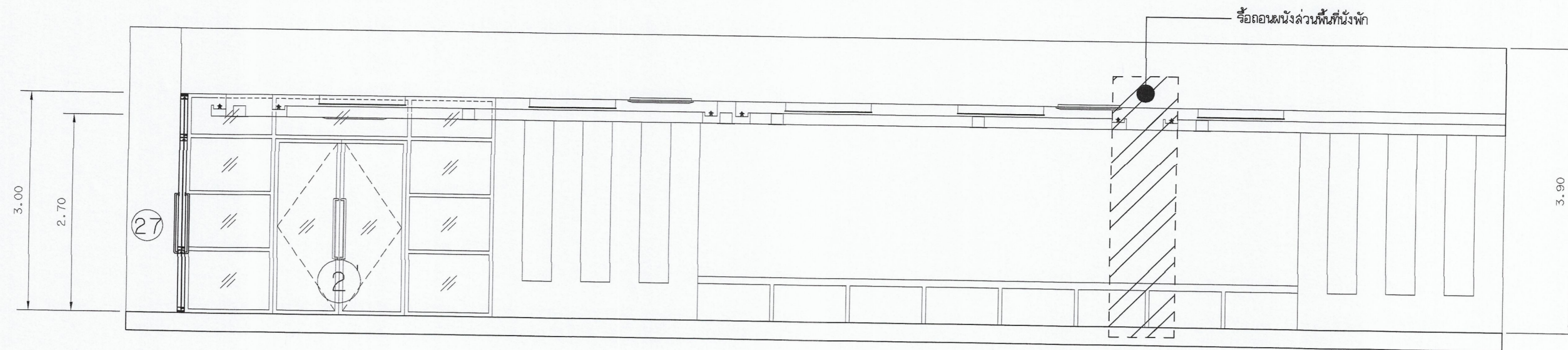

รูปด้าน 4
มาตราส่วน 1:50

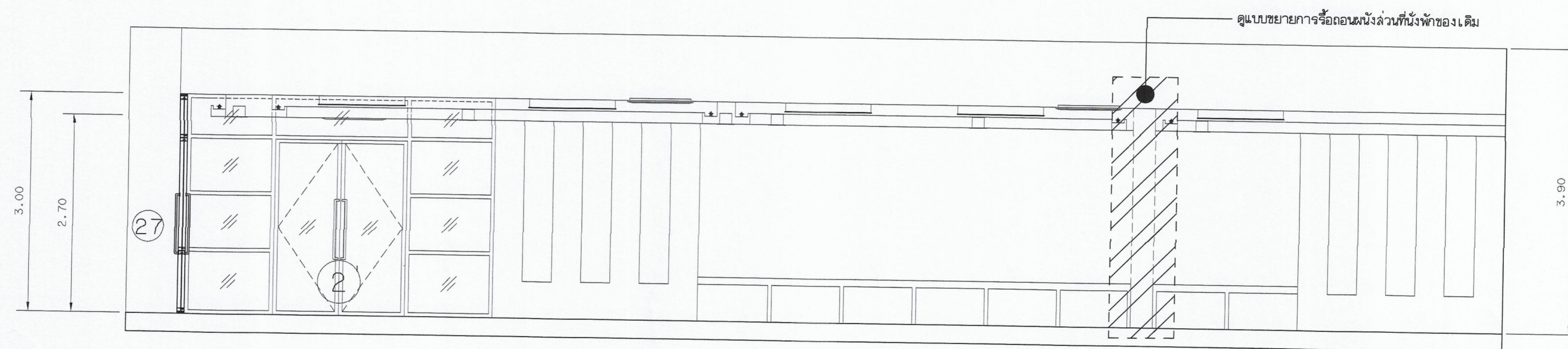

รูปด้าน 4
มาตราส่วน 1:50

แบบรูปด้าน OFFICE

มาตราส่วน 1:50

หลังการปรับปรุง

สัญลักษณ์ และรายการ

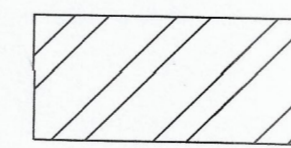

-พื้นที่รื้อถอนผนังที่ผนังพักเพื่อติดตั้งประตู ป. 1

-งานเก็บรายละเอียด ก่อผนังคอนกรีตมวลเบา, อิฐแดง, ยิปซั่มบอร์ด ให้เลือกอย่างใดอย่างหนึ่ง

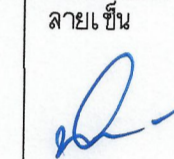
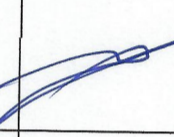
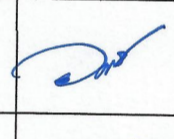
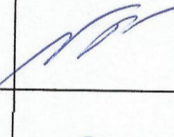
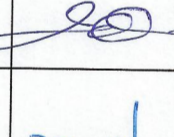
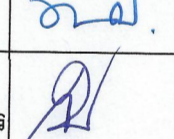
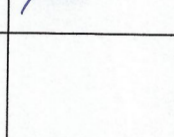
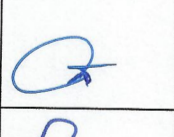
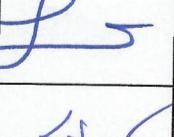
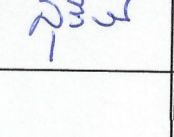
 มหาวิทยาลัยเทคโนโลยีราชมงคลกรุงเทพ	
โครงการปรับปรุงศูนย์กลางการเชื่อมต่อจรัญ ภาคอุตสาหกรรม S-Curve และ New S-Curve แขวงทุ่งมหาเมฆ เขตสาทร กรุงเทพมหานคร ๑ งาน	
อธิการบดี	ลายเซ็น
ดร. พิชัย จันทรมณี	
รองอธิการบดี	ลายเซ็น
ผศ. ศุภกรณ์ เอ่งอำนวย	
คณะกรรมการจัดทำแบบและรายการงานก่อสร้าง :	ลายเซ็น
นางวันดี พูลผลเมือง ประสานกรรมการ	
ผศ. สุวิวัฒน์ คงรัตน์ประเสริฐ กรรมการ	
ผศ. ทวีวงศ์ อัครเดโชเดชะ กรรมการ	
นายชำนาญ น้อยพิทักษ์ กรรมการ	
นางวิภาวดี โชติธิดานนท์ กรรมการและเลขานุการ	
คณะกรรมการตรวจรับแบบ	ลายเซ็น
นายวราพงษ์ แก้วพิชัยภรณ์ ประธานกรรมการ	
นายทองเพ็ชร พงษ์บุตร กรรมการ	
นางสุวิวัฒน์ ศิริประเสริฐ กรรมการและเลขานุการ	
แสดงแบบ แปลงพื้นที่รื้อถอนผนัง ส่วนที่ผนังพักของเดิม เพื่อติดตั้งประตู ป. 1 (แผ่นที่ 1)	
แสดงแบบ 1:50	วัน / เดือน / ปี
แผ่นที่ 035	รวมแผ่น 202

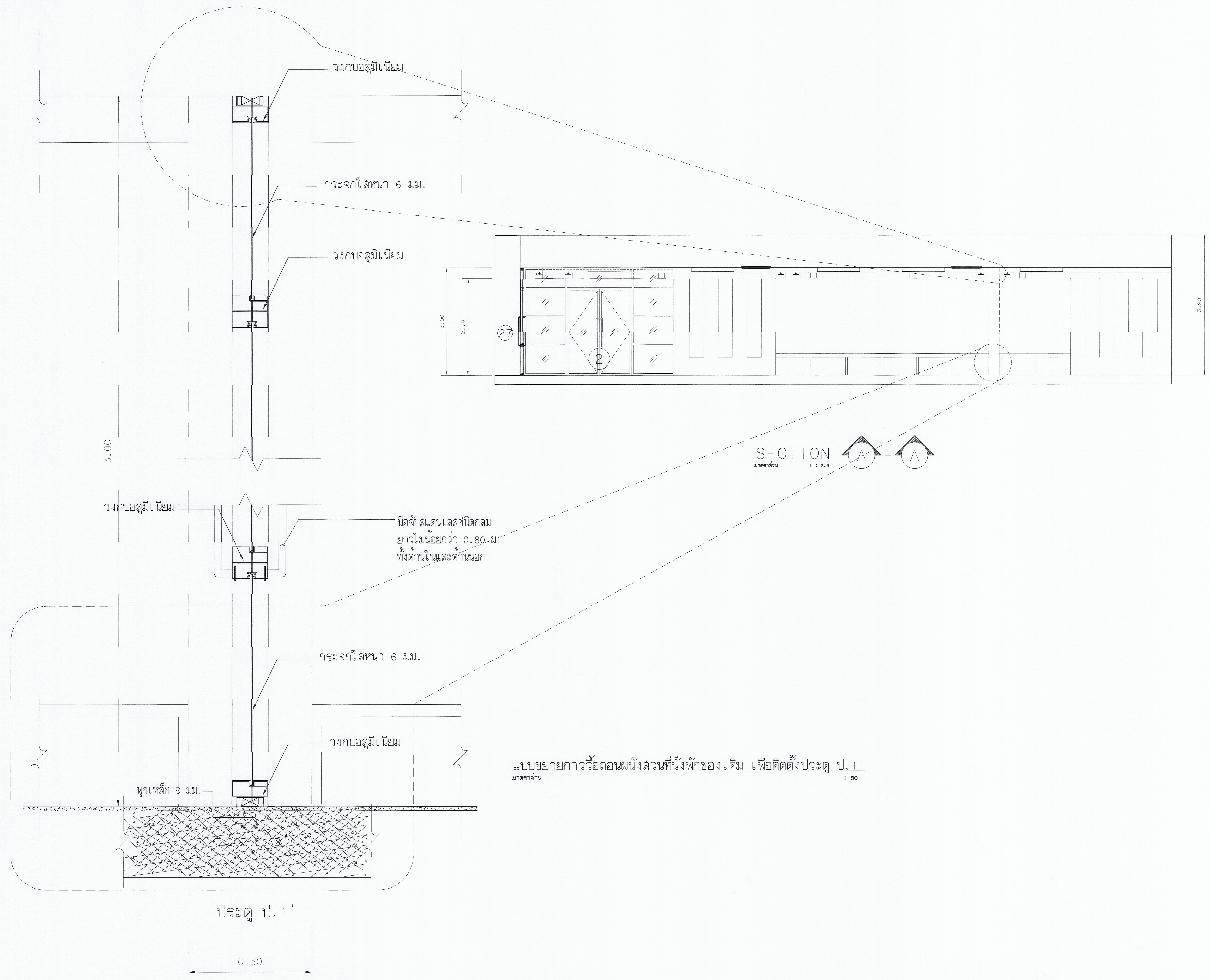





แบบขยายการร้อยถนนิ่งส่วนที่นั้งพักของเดิม เพื่อติดตั้งประตู ป. 1'
 มาตรฐาน 1 : 50

SECTION A-A
 มาตรฐาน 1 : 2.5

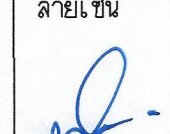
ประตู ป. 1'

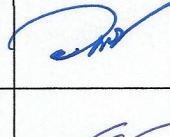
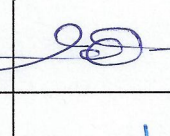
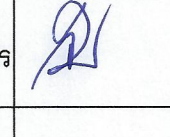
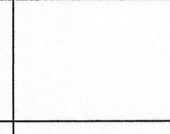
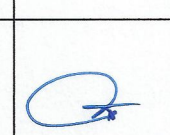
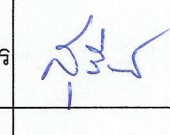
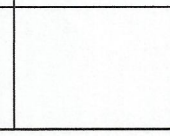
0.30

 มหาวิทยาลัยเทคโนโลยีราชมงคลกรุงเทพ	
โครงการปรับปรุงศูนย์กลางการเรียนรู้จัดระเบียบ ภาคอุตสาหกรรม S-Curve และ New S-Curve แขวงทุ่งมหาเมฆ เขตสาทร กรุงเทพมหานคร ๑๐๖๖๖	
อธิการบดี	ลายเซ็น
ดร. ติชัย จันทะรัมย์	
รองอธิการบดี	ลายเซ็น
ดร. ศลอรณ เอพิทานนท์	
คณะกรรมการจัดทำแบบรูปและรายการงานก่อสร้าง :	ลายเซ็น
นางวันดี พูนพจน์ภัค ประธานกรรมการ	
ดร. สุทธิวัฒน์ คงสันประเสริฐ กรรมการ	
ดร. ทวีวงศ์ อัศวเสิดเศรษฐ กรรมการ	
นายอำนาจ น้อยพิทักษ์ กรรมการ	
นางนิภาณี โชติศักดิ์นันท์ กรรมการและเลขานุการ	
คณะกรรมการตรวจรับแบบ	ลายเซ็น
นายวราพันธ์ แก้วพิชัยภรณ์ ประธานกรรมการ	
นายทองเพ็ชร พลบุตร กรรมการ	
นางสุวิรัตน์ ศิริสุขประเสริฐ กรรมการและเลขานุการ	
แลสังแบบ แปลงพื้นที่ที่ร้อยถนนิ่ง ส่วนที่นั้งพักของเดิม เพื่อติดตั้งประตู ป. 1' (แผ่นที่ 2)	
แลสังแบบ 1 : 50	วัน / เดือน / ปี
แผ่นที่ 036	รวมแผ่น 202

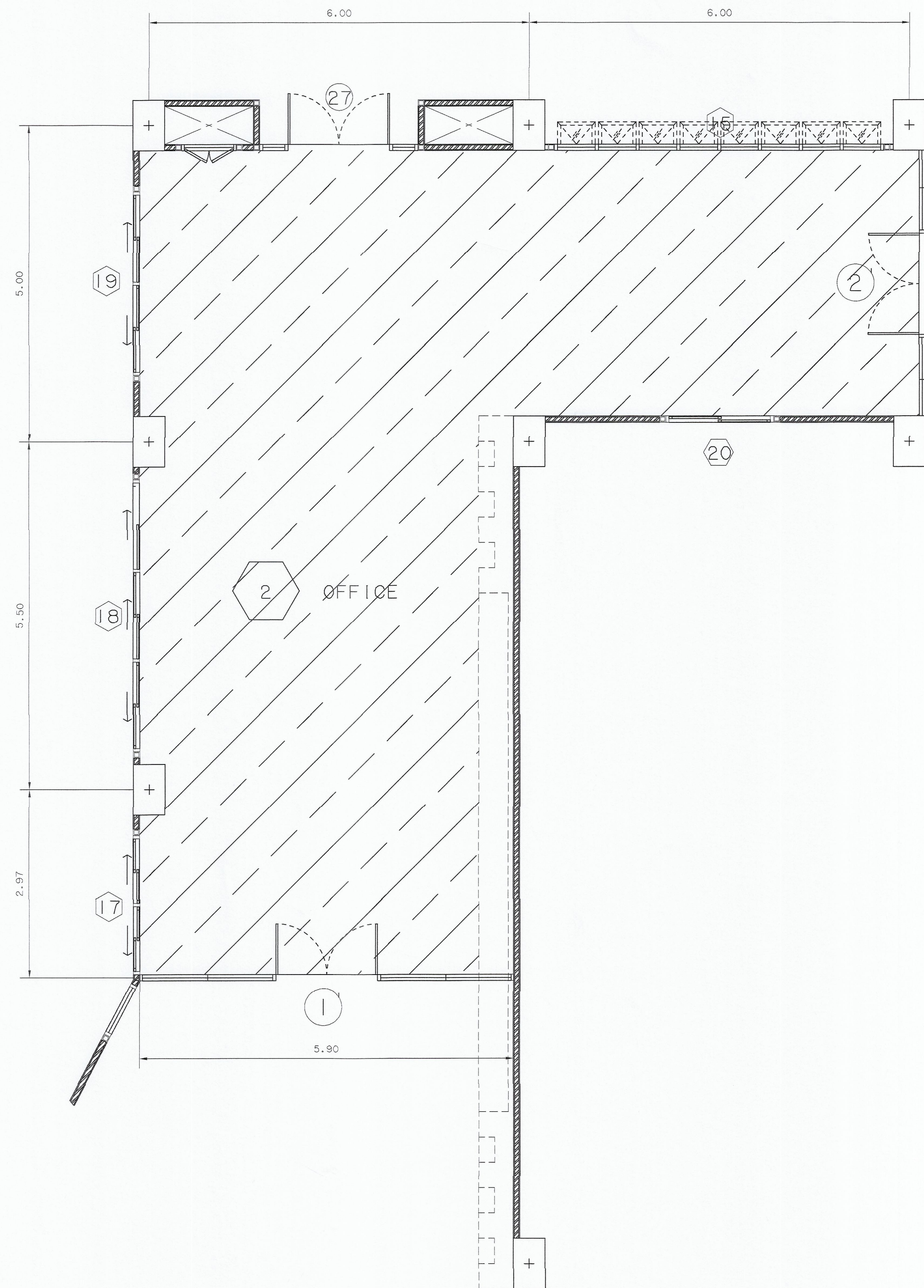

แปลน OFFICE
มาตราส่วน 1:50

สัญลักษณ์ และรายการ

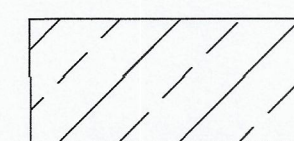

- พื้นที่ขีดทำความสะอาดพื้นของเดิม
- ตำนินการหลังจากปรับปรุงแล้วเสร็จ



มหาวิทยาลัยเทคโนโลยีราชมงคลกรุงเทพ

โครงการปรับปรุงศูนย์กลางการเรียนรู้อัจฉริยะ
ภาคอุตสาหกรรม S-Curve และ New S-Curve
แขวงทุ่งมหาเมฆ เขตสาทร กรุงเทพมหานคร ๑ งาน

อธิการบดี	ลายเซ็น
จศ. พิชัย จันทรมณี	
รองอธิการบดี	ลายเซ็น
ศศ. ศอรรถ อนุทานนท์	
คณะกรรมการจัดทำแบบแปลนและรายการงานก่อสร้าง :	ลายเซ็น
นางรังสี ชูพจนมัตถ์ ประธานกรรมการ	
ศศ. สุวัฒน์ คงรัตน์ประเสริฐ กรรมการ	
ศศ. ทวีวงศ์ อัครเดโชชัย กรรมการ	
นายชำนาญ น้อยพิทักษ์ กรรมการ	
นางวิภาวดี โชติศิรินันท์ กรรมการและเลขานุการ	
คณะกรรมการตรวจรับแบบ	ลายเซ็น
นายจรรยาพร แก้วพิทยานนท์ ประธานกรรมการ	
นายทองเพียร พลบุตร กรรมการ	
นางสุวิรัตน์ ดิษฐประเสริฐ กรรมการและเลขานุการ	

แสดงแบบ
แปลนพื้นที่ OFFICE
หลังการปรับปรุง แผนที่ 2
(พื้นที่ขีดทำความสะอาดพื้นของเดิม)

แสดงแบบ 1:50	วัน / เดือน / ปี
แผนที่ 037	รวมแผ่น 202

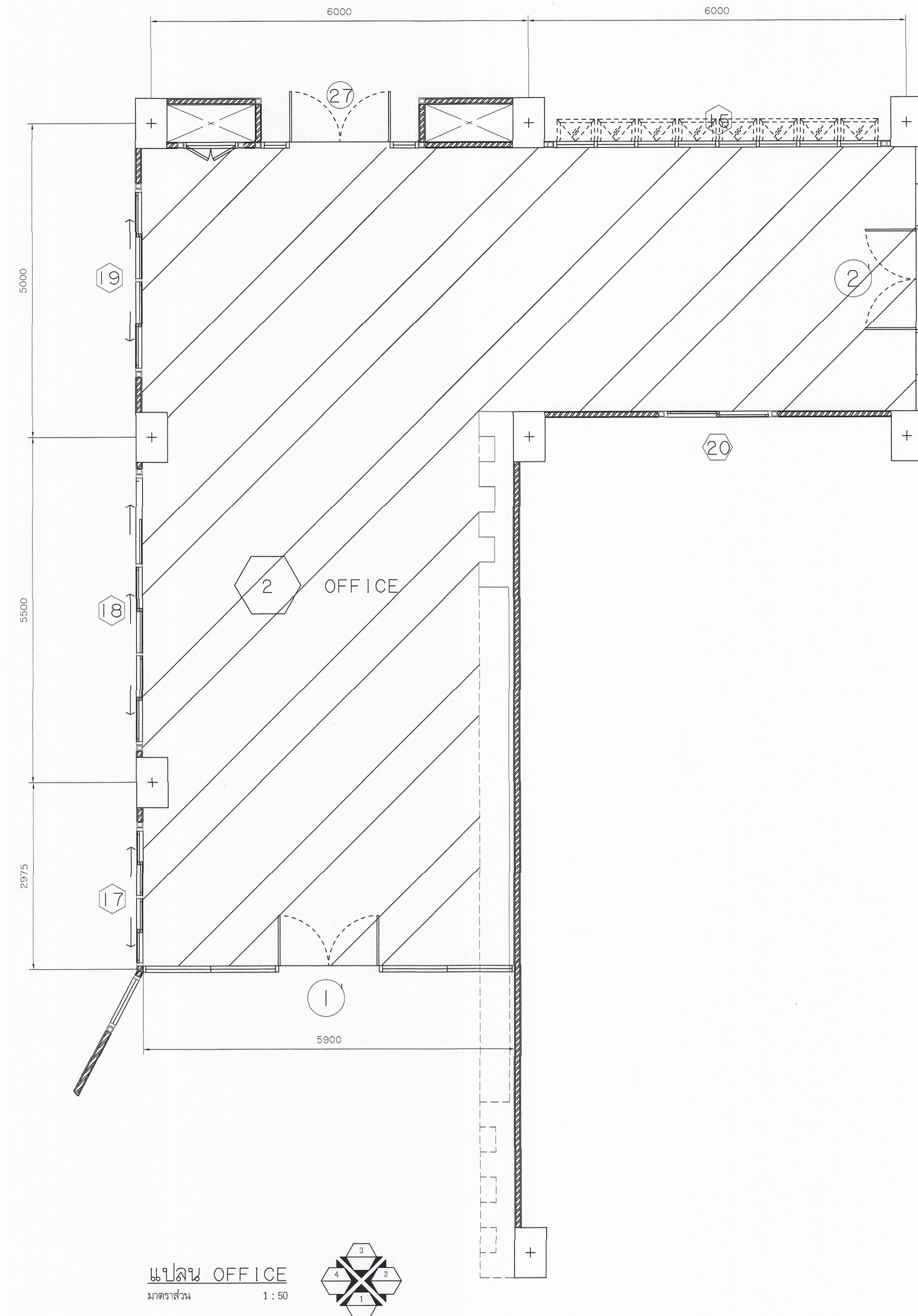
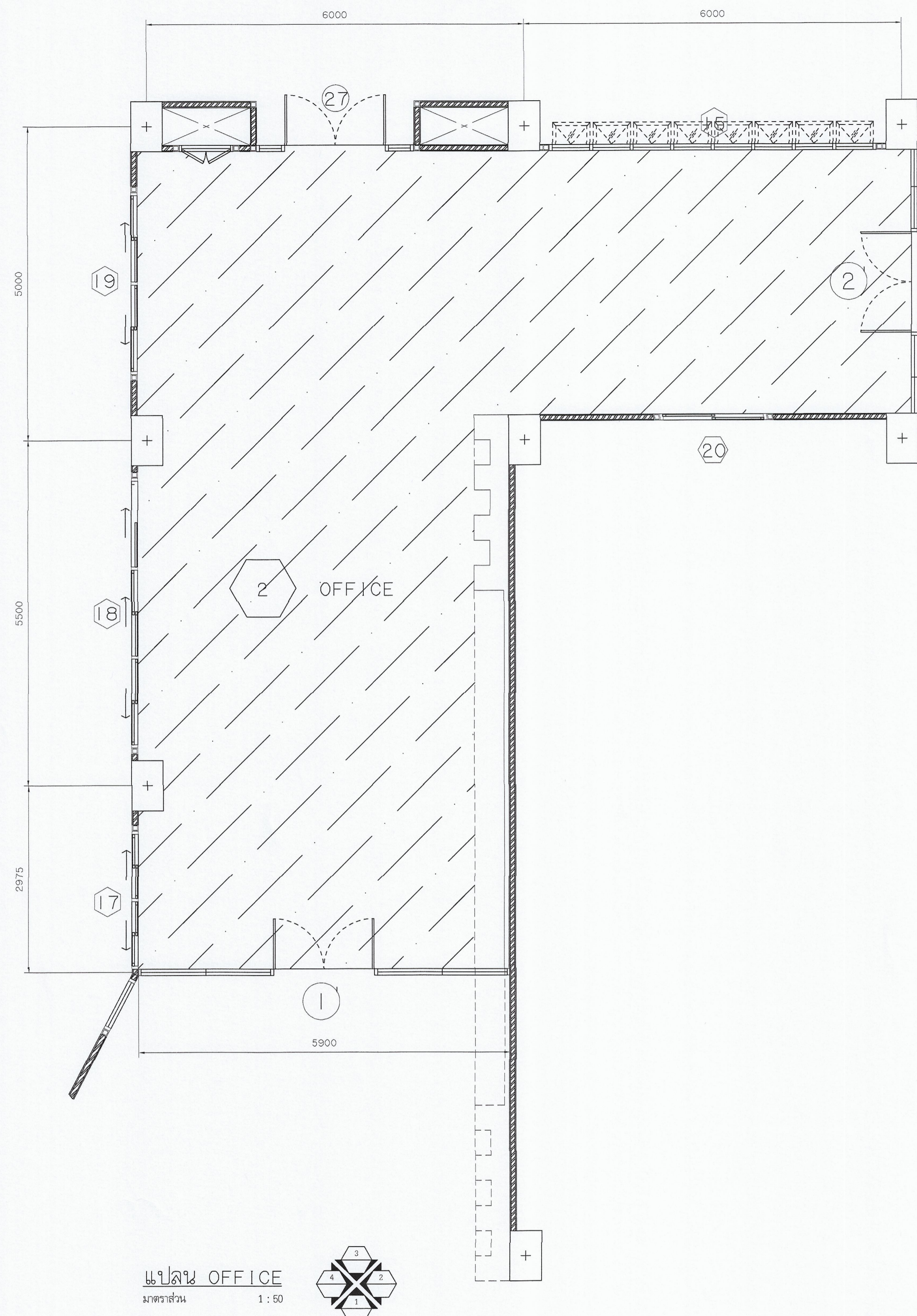

- สัญลักษณ์ และรายการ
- พื้นที่รีน้ำเพดานของเดิม
 - พื้นที่ติดตั้งน้ำเพดานของใหม่
 - งานทาสี

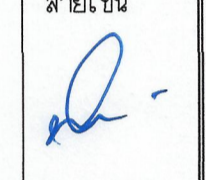
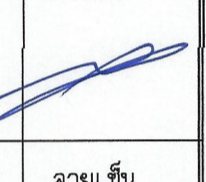
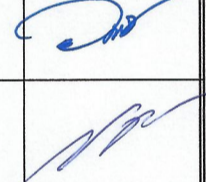
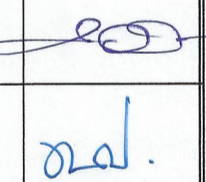
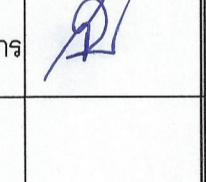
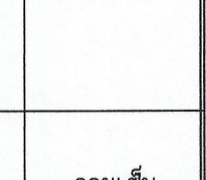
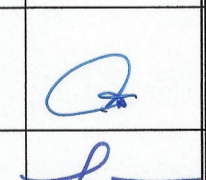
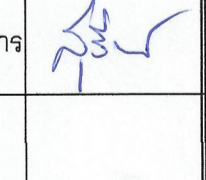
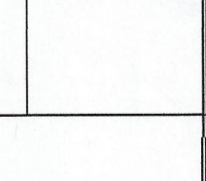
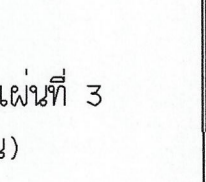
 มหาวิทยาลัยเทคโนโลยีราชมงคลกรุงเทพ	
โครงการปรับปรุงศูนย์กลางการเขียนวิจัย ภาคอุตสาหกรรม S-Curve และ New S-Curve แขวงทุ่งมาใหม่ เขตหลักสี่ กรุงเทพมหานคร ๑๒ งาน	
อธิการบดี	ลายเซ็น
ดร. พิชัย จันทร์มี	
รองอธิการบดี	ลายเซ็น
ดร. ศอรรถ เอนกานนท์	
คณะกรรมการจัดทำแบบและรายการงานก่อสร้าง :	ลายเซ็น
นางรัชดี ชูจนาคัด ประธานกรรมการ	
ดร. สุวัฒน์ คงรัตน์ประเสริฐ กรรมการ	
ดร. พวิรงค์ อัครเสินเศษฐ กรรมการ	
นายธานี น้อยพิทักษ์ กรรมการ	
นางวิภาวดี โชติธิดานนท์ กรรมการและเลขานุการ	
คณะกรรมการตรวจรับแบบ	ลายเซ็น
นายวรพจน์ แก้วพิทยานนท์ ประธานกรรมการ	
นายทองเียน พลบุตร กรรมการ	
นางสุจริตรัตน์ ดิษฐประเสริฐ กรรมการและเลขานุการ	
แปลงแบบ แปลน OFFICE หลังการปรับปรุง แผนที่ 3 (ปรับปรุงฝ้าเพดาน)	
แปลงแบบ 1 : 50	วัน / เดือน / ปี
แผ่นที่ 038	รวมแผ่น 202

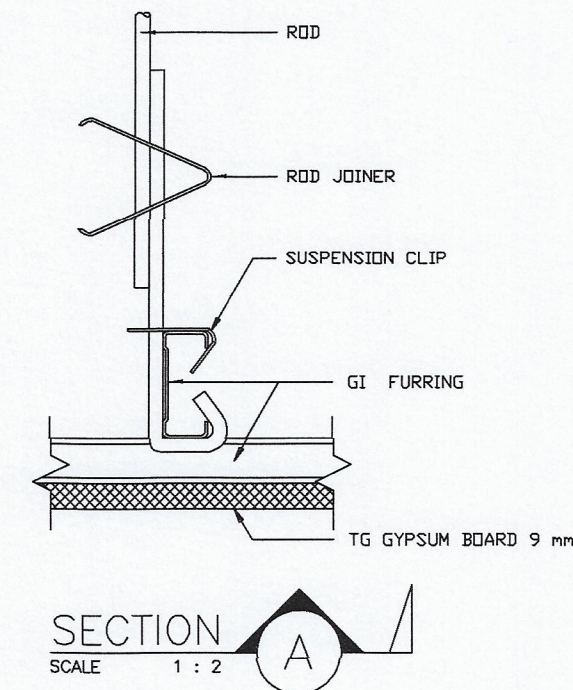

ติดตั้งตามกรรมวิธีผู้ผลิต (H=2.70 m.)
ฝ้าฉาบเรียบหนา 9 มม. ชนิดธรรมดา
โครงคร่าวอลูมิเนียมสูงครึ่งลิ

ฝ้าเพดานยิปซัมบอร์ดหนา 9 มม. โครงคร่าว
อลูมิเนียมสูงครึ่งลิ @ 0.40x0.60 ม.

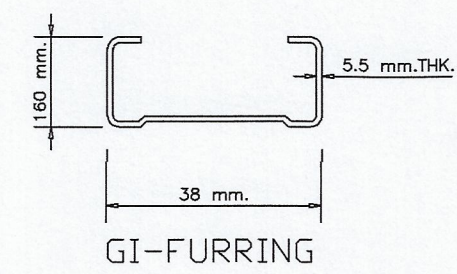
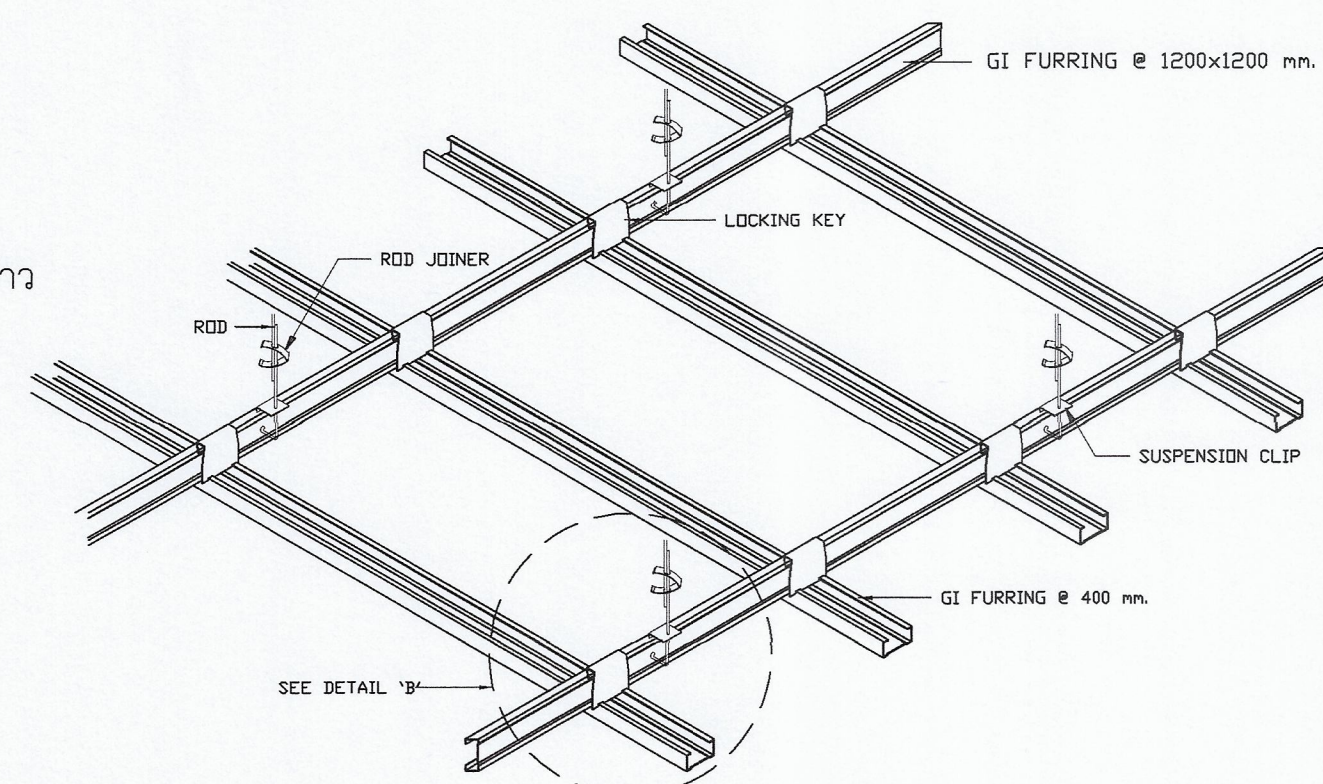

DETAIL 'B'

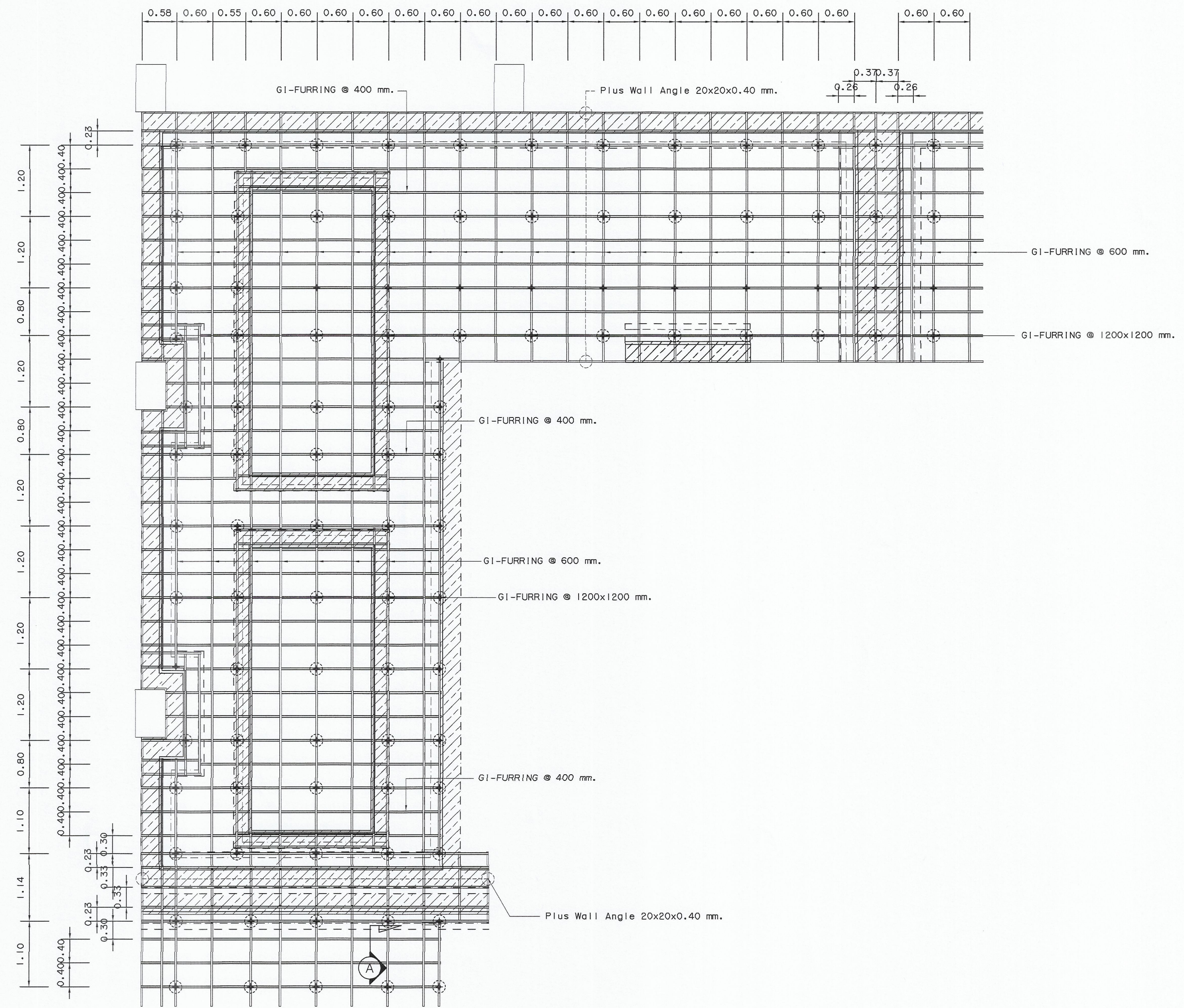
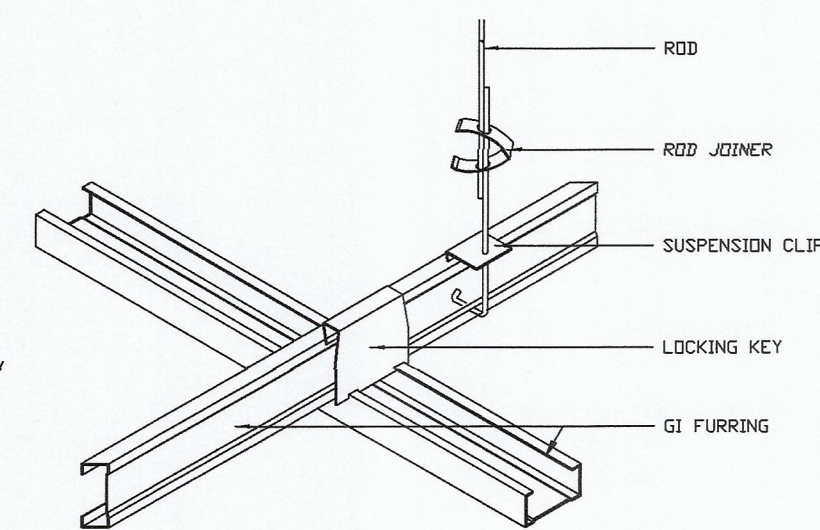

มหาวิทยาลัยเทคโนโลยีราชมงคลกรุงเทพ

โครงการปรับปรุงศูนย์กลางการเรียนรู้
ภาคอุตสาหกรรม S-Curve และ New S-Curve
แขวงทุ่งมาเมม เขตจตุจักร กรุงเทพมหานคร ๑ งาน

อธิการบดี	ลายเซ็น
ดร.ศิษย์ จันทะณี	
รองอธิการบดี	ลายเซ็น
ดร.ศอรณ เอื้อพานิช	
คณะกรรมการจัดทำแบบและรายการงานก่อสร้าง :	ลายเซ็น
นางวันดี พูนพัฒน์ ประสานกรรมการ	
ดร.สุวัฒน์ คงรัตน์ ประเมินค่า	
ดร.ทวิวงศ์ อัฒนดิษฐ์ ประเมินค่า	
นายธานี น้อยพิทักษ์ กรรมการ	
นางนิภาณี โชติศิลาพันธ์ กรรมการและเลขานุการ	

คณะกรรมการตรวจรับแบบ	ลายเซ็น
นายวราพันธ์ แก้วพิทยานนท์ ประสานกรรมการ	
นายทองเพชร พนมบุตร กรรมการ	
นางสุจิตต์ ดิษฐประเสริฐ กรรมการและเลขานุการ	

แสดงแบบ
แบบขยายฝ้าเพดาน
OFFICE

แสดงแบบ 1:50	วัน / เดือน / ปี
แผ่นที่ 039	รวมแผ่น 202

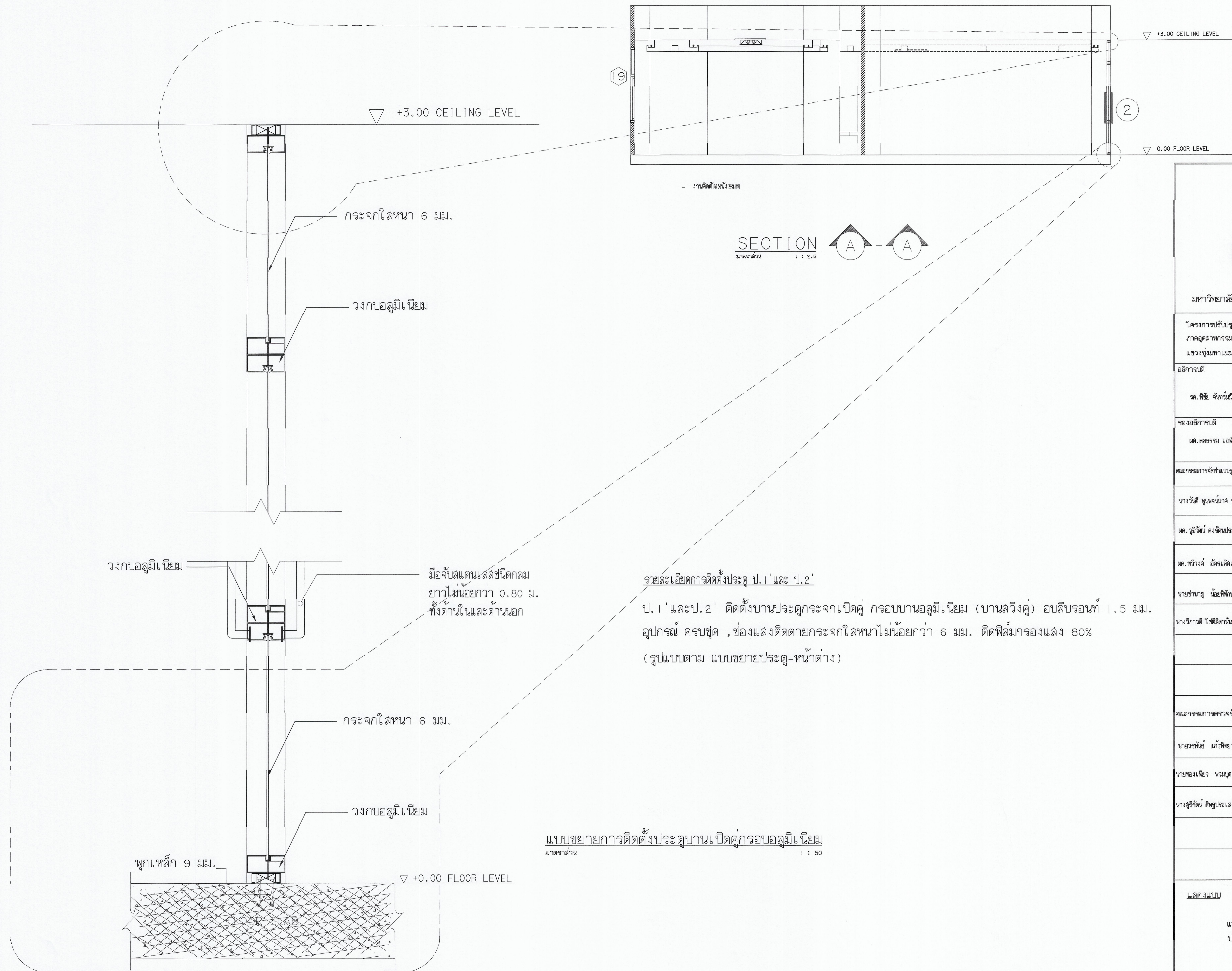

มหาวิทยาลัยเทคโนโลยีราชมงคลกรุงเทพ

โครงการปรับปรุงศูนย์กลางการเขียนวิจัย
ภาคอุตสาหกรรม S-Curve และ New S-Curve
แขวงทุ่งมหาเมฆ เขตสาทร กรุงเทพมหานคร ๑ งาน

อธิการบดี	ลายเซ็น
รศ. พิชัย จันทรมณี	
รองอธิการบดี	ลายเซ็น
ศ. ศุภธรรม เอื้อพานนท์	
คณะกรรมการจัดทำแบบและรายการงานก่อสร้าง :	ลายเซ็น
นางวันดี พูนพจน์ ประธานกรमार	
ศ. สุวัฒน์ คงดีประเสริฐ กรรมการ	
ศ. ทวีวงศ์ อัครเสิศเจริญ กรรมการ	
นายธานี น้อยพิทักษ์ กรรมการ	
นางวิภาดา โชติดีสินนท์ กรรมการและเลขานุการ	
คณะกรรมการตรวจรับแบบ	ลายเซ็น
นายวราทิตย์ แก้วพิทยานนท์ ประธานกรรมการ	
นายทองเ็นทร พรมบุตร กรรมการ	
นางสุรัตน์ ศิริประเสริฐ กรรมการและเลขานุการ	

แสดงแบบ	
แบบขยายการติดตั้งประตูบานเปิดคู่กรอบอลูมิเนียม	
แสดงแบบ 1 : 50	วัน / เดือน / ปี
แผ่นที่ 040	รวมแผ่น 202