

แปลนติดตั้งผนังกันเสียง
 มาตราส่วน 1 : 50
 - ตำแหน่งติดตั้งตามแบบรายการสถาปัตย์เป็นที่ยึดได้ตามความเหมาะสมทางงานจริง
 - ชุดบานเฟี้ยมติดตั้งบริเวณโถงวางผนังตงตั้งลำ, รั้วรูป
 - ผู้รับจ้างต้องขอเสนอวิธีวัดผล / ผ่านผู้ควบคุมงาน / กรรมการตรวจรับพัสดุ / ก่อนดำเนินการติดตั้ง

ผนัง 4 หรือเฟอร์นิเจอร์
 ผนังโชว์ผนังสื่อ + ความคุมล้องวงจรวัด



ภาพผนังตกแต่งกันเสียงแบบทึบ



ภาพผนังตกแต่งกันเสียงแบบโปร่ง

Panel Height	1800 mm. - 3000 mm.
Panel Width	1000 mm.
Frame Construction	Aluminum / Steel
Board material	10 mm. Tempered glass (Double)
Operation	Manual
Sound Insulation	ST-44 STD







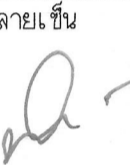
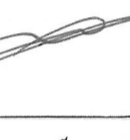

เฟอร์นิเจอร์ NO.B9

B8
 C8

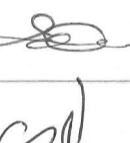
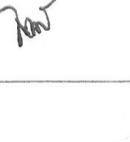
บันไดชั่วคราว
 1) แยกส่วนออกจากผนัง
 2) ส่วนการปู สื่อนี้ได้ตลอดความยาวผนัง
 3) ให้ผู้รับจ้างเสนอวิธีวัดผล / ผ่านผู้ควบคุมงาน / กรรมการตรวจรับพัสดุ เพื่อพิจารณาอนุมัติตั้ง

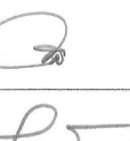
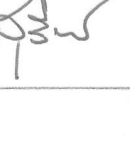
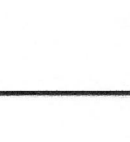



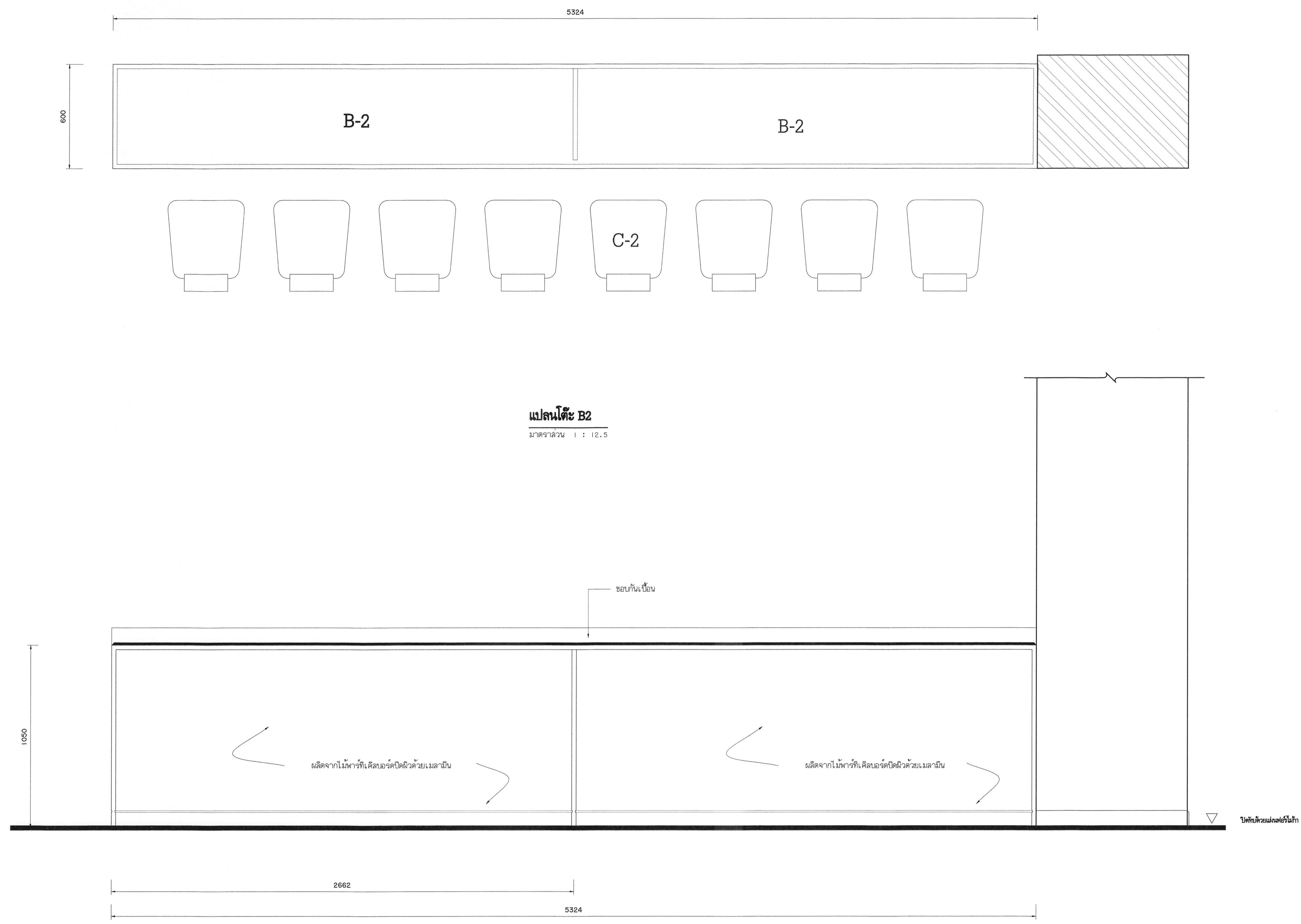



ภาพผนังตกแต่งผนังที่ติดทางกรมมอง A

 มหาวิทยาลัยเทคโนโลยีราชมงคลกรุงเทพ	
โครงการปรับปรุงห้องปฏิบัติการเขียนรูปโสตทัศนศึกษา คณะวิศวกรรมศาสตร์เพื่อการเรียนรู้ THAILAND 4.0 แขวงทุ่งมหาเมฆ เขตสาทร กรุงเทพมหานคร ๑๐ งาน	
อธิการบดี	ลายเซ็น
รศ. พิเชฐ จันทะมี	
รองอธิการบดี	ลายเซ็น
ผศ. ศอรสม เชาว์พานิช	
คณะกรรมการจัดทำแบบและรายการงานก่อสร้าง :	ลายเซ็น
นางวันดี พูนพจน์ดี ประธานกรรมการ	
ศ. ภูติวัฒน์ คงรัตน์ประเสริฐ กรรมการ	
ศ. พวิรงค์ อัครเสนาเดโชชัย กรรมการ	
นายอำนาจ น้อยพิทักษ์ กรรมการ	
นางวิภาวดี โชติธรรมาณี กรรมการและเลขานุการ	
คณะกรรมการตรวจรับแบบ	ลายเซ็น
นายวชิระ แก้วพิทยานนท์ ประธานกรรมการ	
นายทองเพชร พงษ์บุตร กรรมการ	
นางสุจิตต์ ศิษุประเสริฐ กรรมการและเลขานุการ	
แลดงแบบ	
แปลนติดตั้งผนังกันเสียง	
แลดงแบบ	วัน / เดือน / ปี
แผ่นที่	รวมแผ่น
040	145

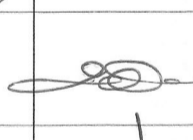
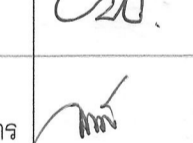

แปลนโต๊ะ B2
มาตราส่วน 1 : 12.5

รูปด้านโต๊ะ B2
มาตราส่วน 1 : 12.5
หมายเหตุ : - เฟอร์นิเจอร์ชุดสำเร็จรูป (ผลิตจากไม้พาร์เก้เคลือบด้วยเมลามีน)
- ผู้รับจ้างต้องขอเสนอผู้ผลิต / ผ่านผู้ควบคุมงาน/กรรมการตรวจรับวัสดุ / ก่อนดำเนินการติดตั้ง

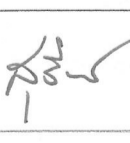
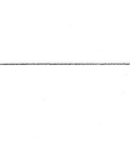
 มหาวิทยาลัยเทคโนโลยีราชมงคลกรุงเทพ	
โครงการปรับปรุงห้องปฏิบัติการเขียนรูปโดยงานวิศวกรรม คณะวิศวกรรมศาสตร์เพื่อการแข่งขัน THAILAND 4.0 แขวงทุ่งมหาเมฆ เขตสาทร กรุงเทพมหานคร ๑ ฐาน	
อธิการบดี	ลายเซ็น
ดร. พิชัย จันทะวัฒน์	
รองอธิการบดี	ลายเซ็น
ผศ. ศอรรถ อกาพันธ์	
คณะกรรมการจัดทำแบบและรายการงานก่อสร้าง :	ลายเซ็น
นางวันดี พูนพรมเกล้า ประธานกรรมการ	
ผศ. วุฒิสินี คงรัตน์ประเสริฐ กรรมการ	
ผศ. พวิรงค์ อัครเสินเดชขจร กรรมการ	
นายชำนาญ น้อยพิทักษ์ กรรมการ	
นางวิภาวดี โชติธิดานันท์ กรรมการและเลขานุการ	
คณะกรรมการตรวจรับแบบ	ลายเซ็น
นายวรงค์ แก้วพิทยานนท์ ประธานกรรมการ	
นายทองเพ็ชร พรมบุตร กรรมการ	
นางสุจิตต์ ดิษฐประเสริฐ กรรมการและเลขานุการ	
แสดงแบบ	
แบบขยายโต๊ะ B-2	
แสดงแบบ	วัน / เดือน / ปี
แผ่นที่	รวมแผ่น
041	145

ปิดท้ายแบบก่อสร้าง

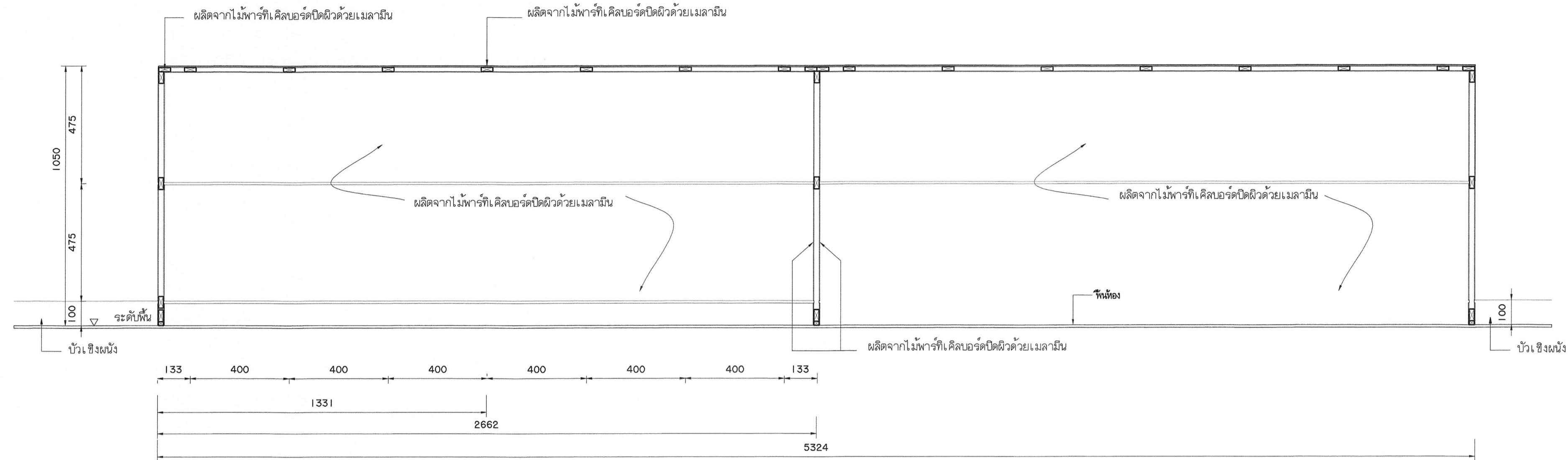

รูปตัดเฟอร์นิเจอร์ตามยาว B2

มาตราส่วน 1 : 12.5

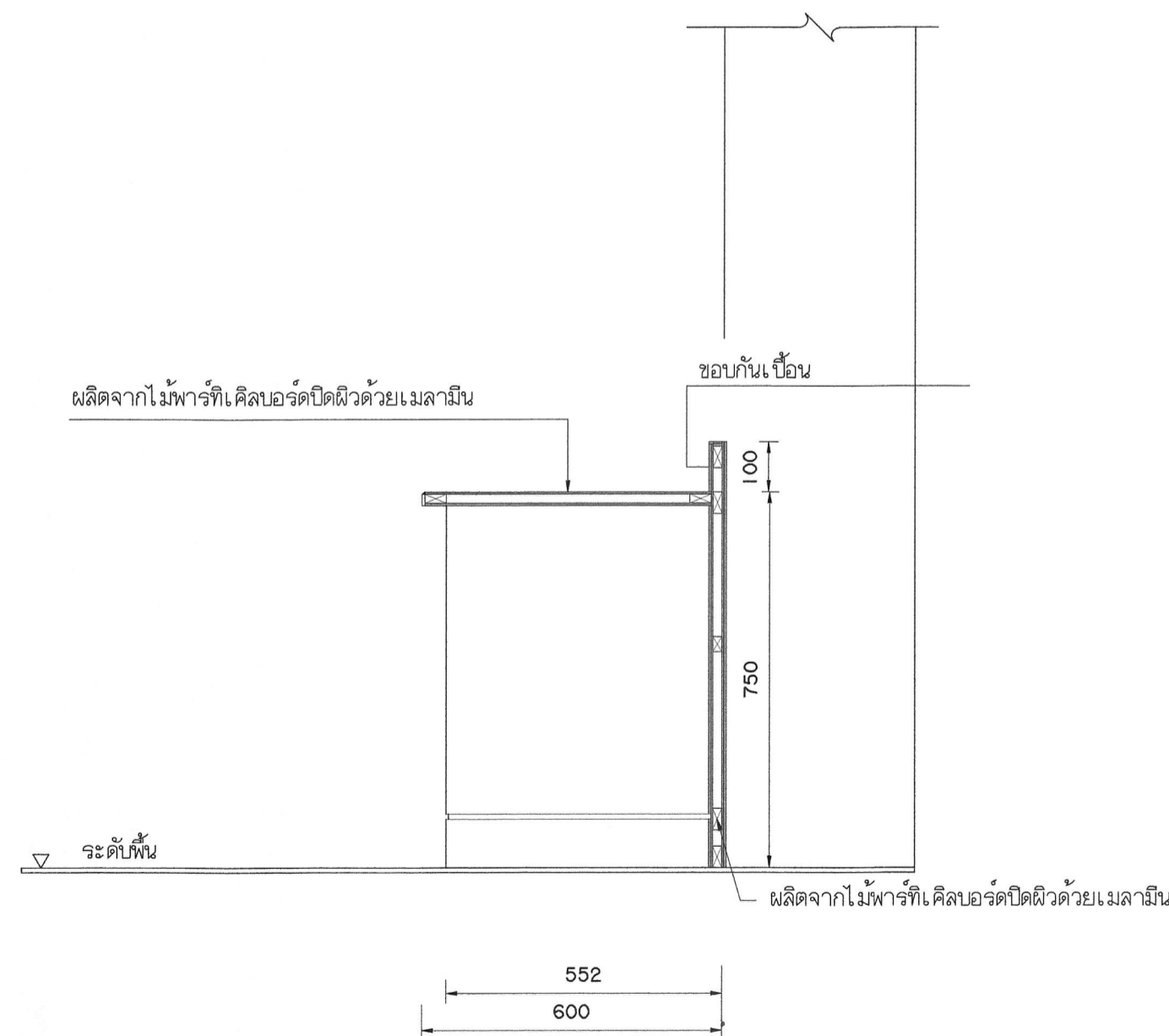

รูปตัดเฟอร์นิเจอร์ตามขวาง B2

มาตราส่วน 1 : 12.5

หมายเหตุ : - เฟอร์นิเจอร์ชุดสำเร็จรูป (ผลิตจากไม้พาร์ทิเคิลบอร์ดปิดผิวด้วยเมลามีน)
- ผู้รับจ้างต้องขอเสนอแบบตัวอย่าง / ผ่านผู้ควบคุมงาน/กรรมการตรวจรับติดตั้ง / ก่อนดำเนินการติดตั้ง

ขนาดไม่น้อยกว่า 250x300 มม.

ความสูงเก้าอี้ 750-850
หรือตามมาตรฐานผู้ผลิต
แต่ไม่น้อยกว่า 750 มม.



ภาพแสดงเก้าอี้ C2

เก้าอี้สี่ขา วัสดุเป็นไม้พาร์ทิเคิลบอร์ดปิดผิวด้วยเมลามีน

มหาวิทยาลัยเทคโนโลยีราชมงคลกรุงเทพ
โครงการสนับสนุนห้องปฏิบัติการเรียนรู้เทคโนโลยีงานวิศวกรรม
คณะวิศวกรรมศาสตร์ เพื่อการวิจัย THAILAND 4.0
แขวงช่างเทคนิค เขตบางพลี กรุงเทพมหานคร ๑ งาน

อธิการบดี	ลายเซ็น
ดร. พิชัย จันทรมณี	
รองอธิการบดี	ลายเซ็น
ศ. ดร.ธรรม เกตุจันทร์	
คณะกรรมการจัดทำแบบรูปและรายการงานก่อสร้าง :	ลายเซ็น
นางวันดี พูนพงษ์คณิศ ประธานกรรมการ	
ศ. วุฒิชัยย์ คงจินตประเสริฐ กรรมการ	
ศ. พวิงค์ อัฒระจินตประเสริฐ กรรมการ	
นายอำนาจ น้อยพิทักษ์ กรรมการ	
นางนิภาวดี ไชยศิริดำเนินกั กรรมการและเลขานุการ	
คณะกรรมการตรวจรับแบบ	ลายเซ็น
นายวรากรณ์ แก้วพิทยานนท์ ประธานกรรมการ	
นายทองเพชร พนมบุตร กรรมการ	
นางสุจริตม์ ศิริสุขประเสริฐ กรรมการและเลขานุการ	

แสดงแบบ

รูปตัดตามขวางโต๊ะ B-2

ภาพแสดงเก้าอี้ C2

แสดงแบบ	วัน / เดือน / ปี
แผ่นที่ 042	รวมแผ่น 145

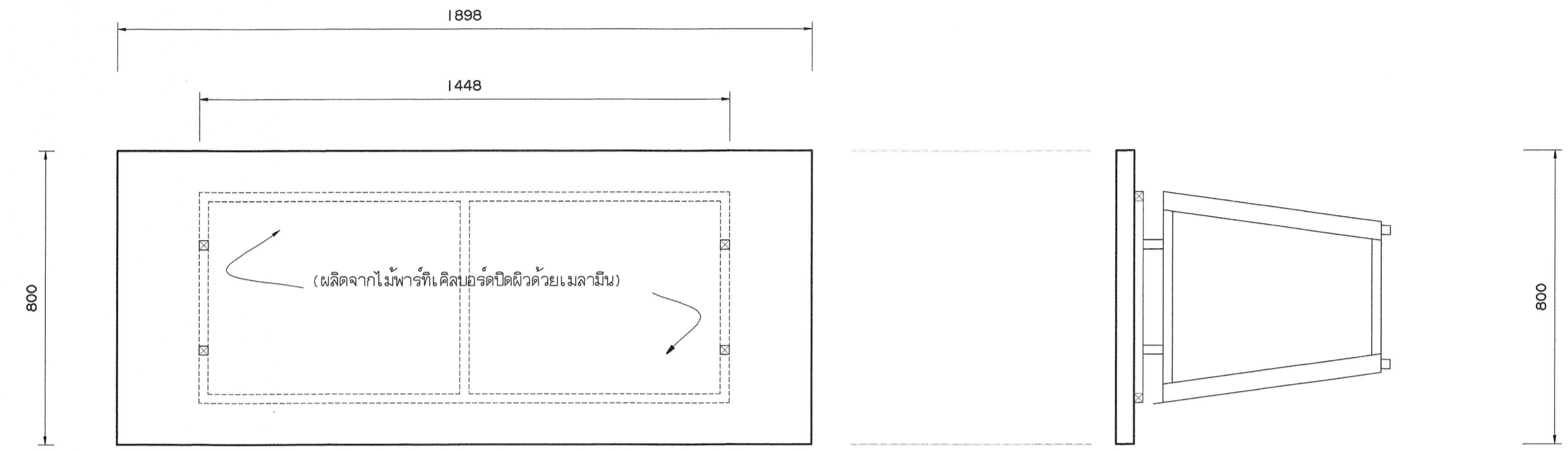

แปลนโต๊ะ B-3
มาตราส่วน 1 : 12.5

รูปด้าน 3
มาตราส่วน 1 : 12.5

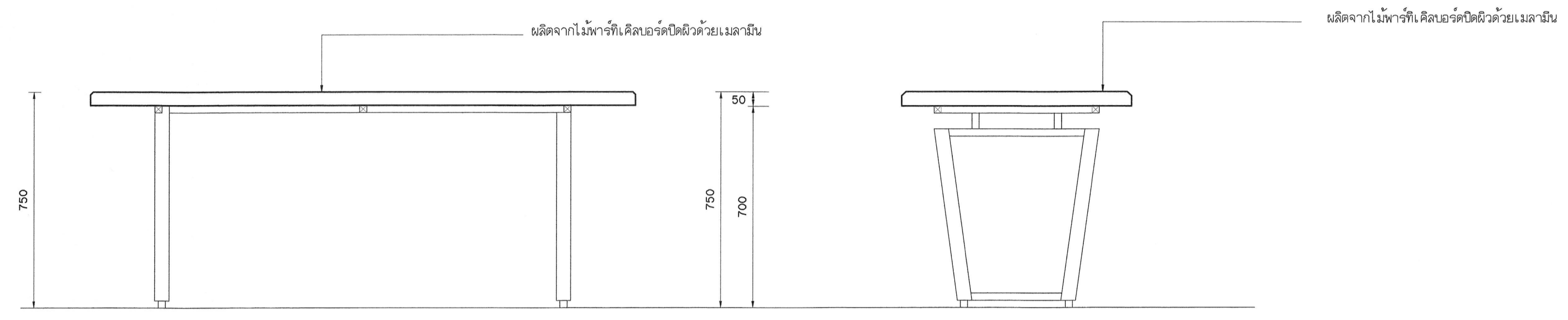

รูปด้าน 1
มาตราส่วน 1 : 12.5

รูปด้าน 2
มาตราส่วน 1 : 12.5



ภาพแสดงโต๊ะ B3

หมายเหตุ : - เฟอร์นิเจอร์สำเร็จรูป (ผลิตจากไม้ทาร์ซีเคลือบเอร์คปิดผิวด้วยเมลามีน)
- ผู้รับจ้างต้องขอเสนอโมเดลตัวอย่าง / ผ่านผู้ควบคุมงาน/กรรมการตรวจรับวัสดุ / ก่อนดำเนินการติดตั้ง

แบบขยายโต๊ะ B-3
มาตราส่วน 1 : 12.5



ภาพแสดงเก้าอี้ C3
เก้าอี้สำเร็จรูป

<p>มหาวิทยาลัยเทคโนโลยีราชมงคลกรุงเทพ</p> <p>โครงการพัฒนาระบบงานปฏิบัติการเชิงบูรณาการในโลจิสติกส์และซัพพลายเชน คณะวิศวกรรมศาสตร์เพื่อภาวะเจริญรุ่งเรือง THAILAND 4.0 แขวงทุ่งมหาเมฆ เขตสาทร กรุงเทพมหานคร ๑๐ งาน</p>	
อธิการบดี	ลายเซ็น
จศ. พิสิษฐ์ จันทร์ภูมิ	
รองอธิการบดี	ลายเซ็น
ผศ. ดลอรุณ เอกคำพันธ์	
คณะกรรมการจัดทำแบบและรายการงานก่อสร้าง :	ลายเซ็น
นางวันดี ชุมคงนาคัด ประธานกรรมการ	
ผศ. สุทธิวัฒน์ คงจิตต์ประเสริฐ กรรมการ	
ผศ. พวีรงค์ อัฒนะเลิศไชย กรรมการ	
นายสันชาย น้อยพิทักษ์ กรรมการ	
นางนิภาวดี โชติธิดานันท์ กรรมการและเลขานุการ	
คณะกรรมการตรวจรับแบบ	ลายเซ็น
นายวรงค์ แก้วพิทยานนท์ ประธานกรรมการ	
นายทองเพชร พงษ์บุตร กรรมการ	
นางสุจริรัตน์ ศิริสุขประเสริฐ กรรมการและเลขานุการ	
แสดงแบบ	
แบบขยายโต๊ะ B-3	
ภาพแสดงเก้าอี้ C3	
แสดงแบบ	วัน / เดือน / ปี
แผ่นที่ 043	รวมแผ่น 145

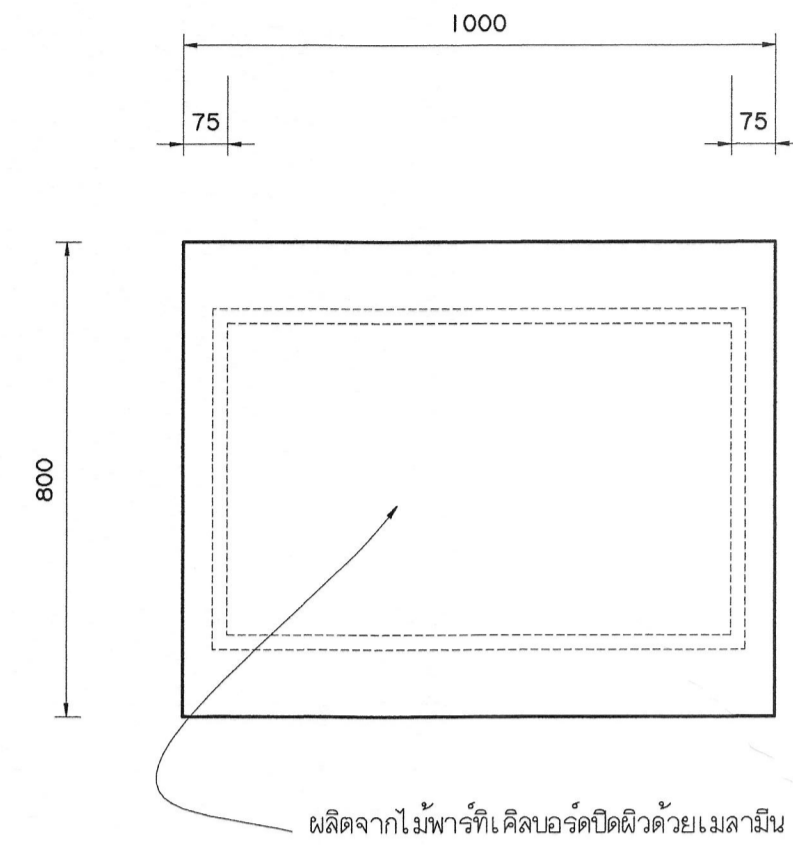

แปลนขยายโต๊ะ B-4
มาตราส่วน 1 : 12.5

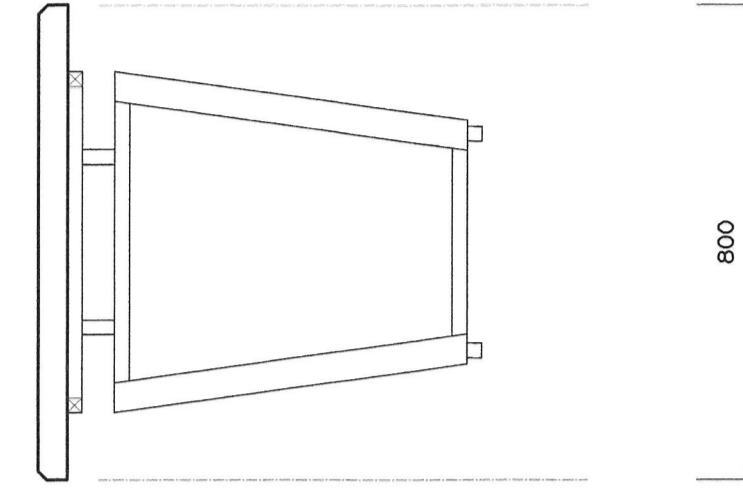

รูปด้าน 3
มาตราส่วน 1 : 12.5

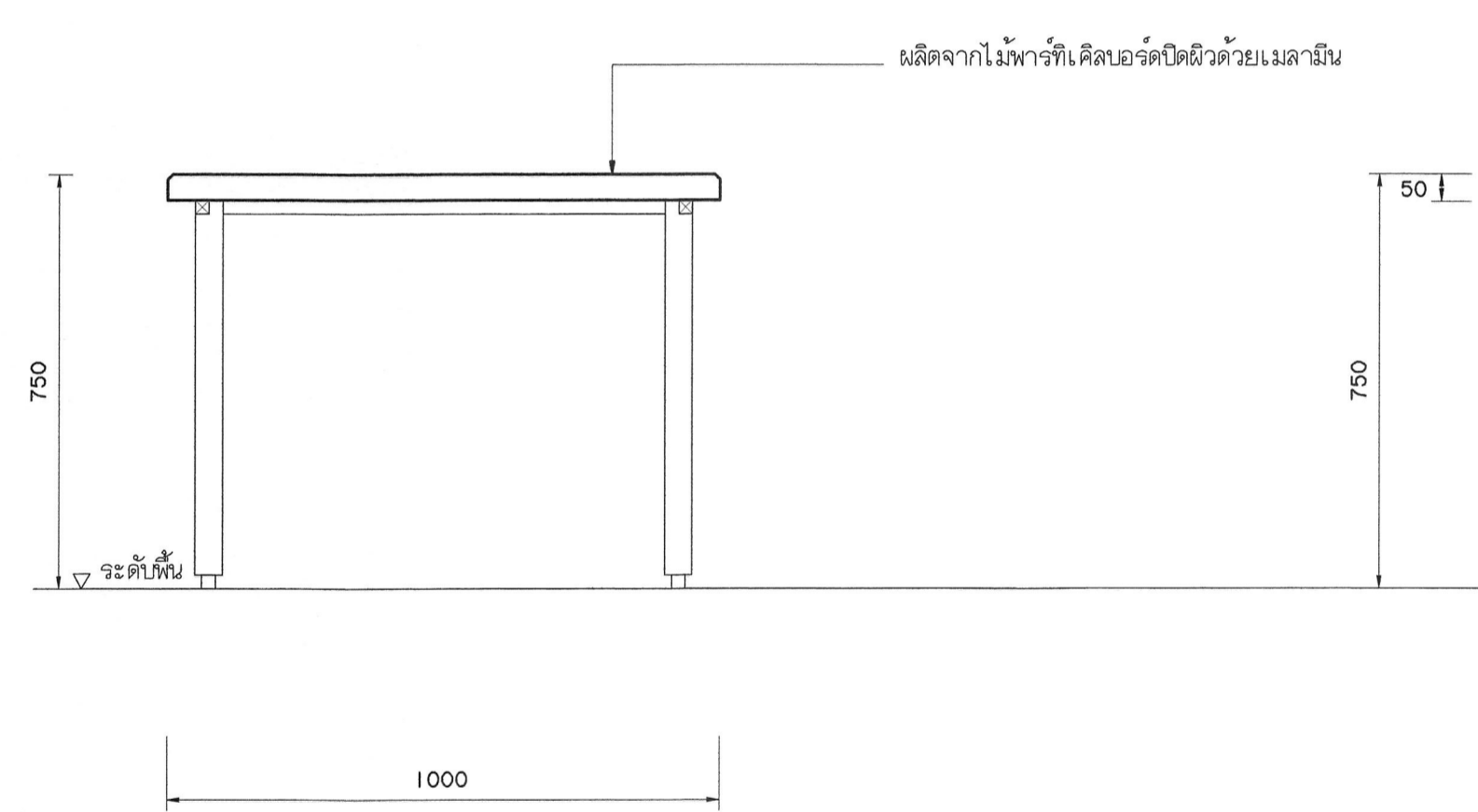

รูปด้าน 1
มาตราส่วน 1 : 12.5

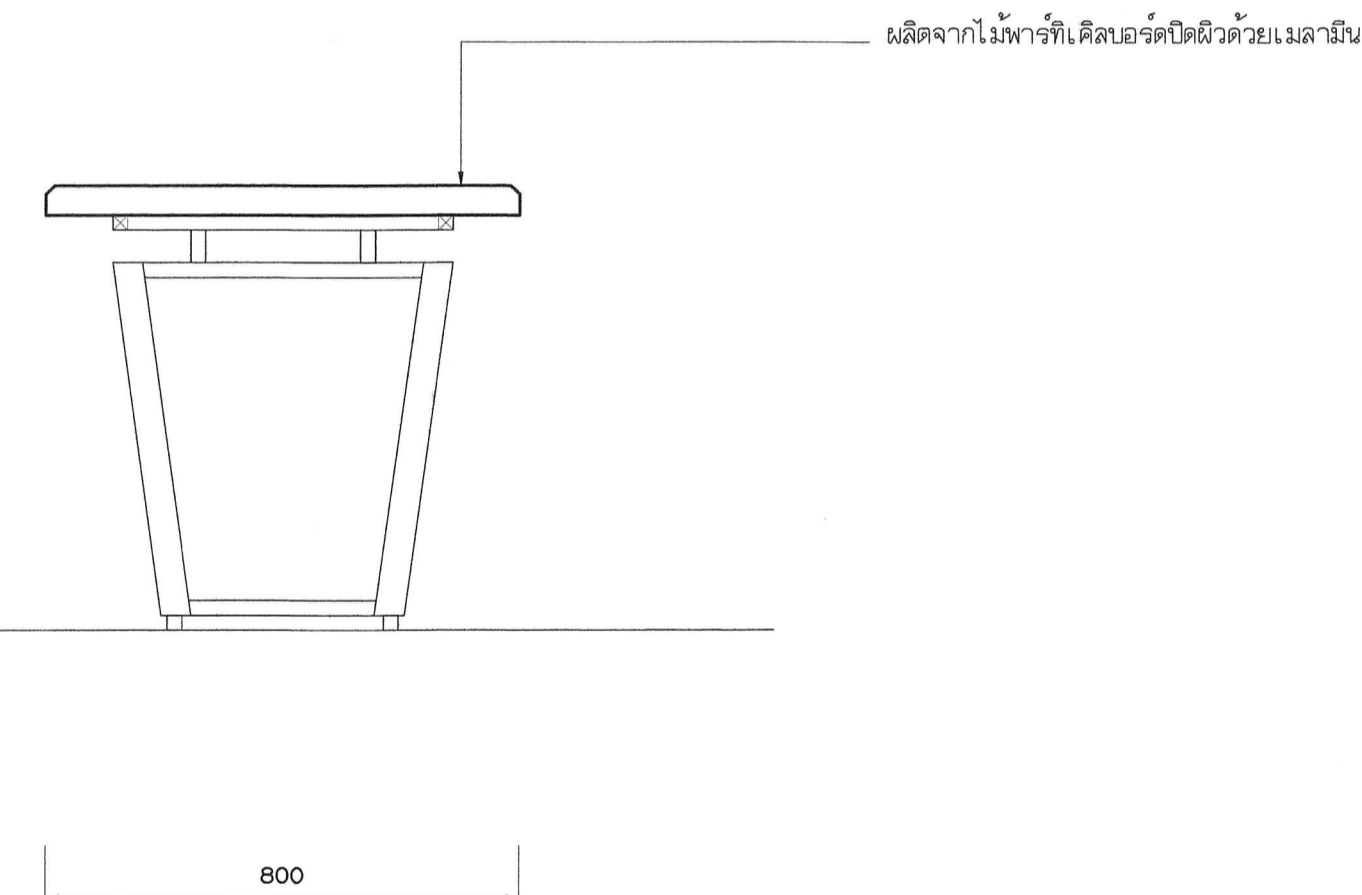



รูปด้าน 2
มาตราส่วน 1 : 12.5

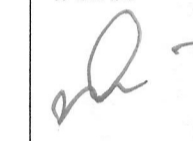
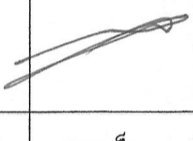
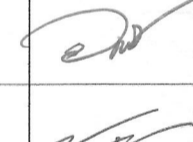
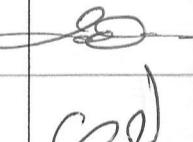
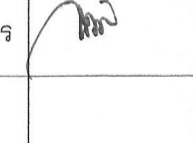
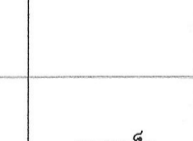
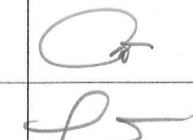
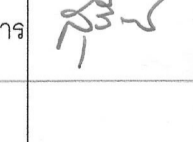

ภาพแสดงโต๊ะB4

หมายเหตุ : - เพื่อรับเฟอร์นิเจอร์รูป (ผลิตจากไม้พาร์ทิเคิลบอร์ดปิดผิวด้วยเมลามีน)
- ผู้รับจ้างต้องขอเสนอราคาวัสดุ / ผ่านผู้ควบคุมงาน/กรรมการตรวจรับพัสดุ / ก่อนดำเนินการติดตั้ง

 มหาวิทยาลัยเทคโนโลยีราชมงคลกรุงเทพ	
โครงการปรับปรุงห้องปฏิบัติการ วิชาเทคโนโลยีงานวิศวกรรม คณะวิศวกรรมศาสตร์ วิทยาเขต THAILAND 4.0 แขวงจตุจักร เขตจตุจักร กรุงเทพมหานคร ๑๐๑๑๐	
อธิการบดี	ลายเซ็น
จ. พิชัย จันทร์สม	
รองอธิการบดี	ลายเซ็น
ผศ. ศุภรธรรม เอื้อพานนท์	
คณะกรรมการจัดทำแบบและรายการงานก่อสร้าง :	ลายเซ็น
นางวันดี ทุบพจน์มณี ประธานกรรมการ	
ผศ. วุฒิชัย คังจันประเสริฐ กรรมการ	
ผศ. ทวีวงศ์ อัครเสถียรธรรม กรรมการ	
นายสุวิทย์ น้อยพิทักษ์ กรรมการ	
นางนิภาวดี ไชยสิทธิ์นันทน์ กรรมการและเลขานุการ	
คณะกรรมการตรวจจรรยาบรรณ	ลายเซ็น
นายวราพันธ์ แก้วพิทยานนท์ ประธานกรรมการ	
นายทองเกียรติ พรมบุตร กรรมการ	
นางสุวิรัตน์ ดิษฐประเสริฐ กรรมการและเลขานุการ	

แสดงแบบ

แบบขยายโต๊ะ B-4

แสดงแบบ	วัน / เดือน / ปี
แผ่นที่ 044	รวมแผ่น 145

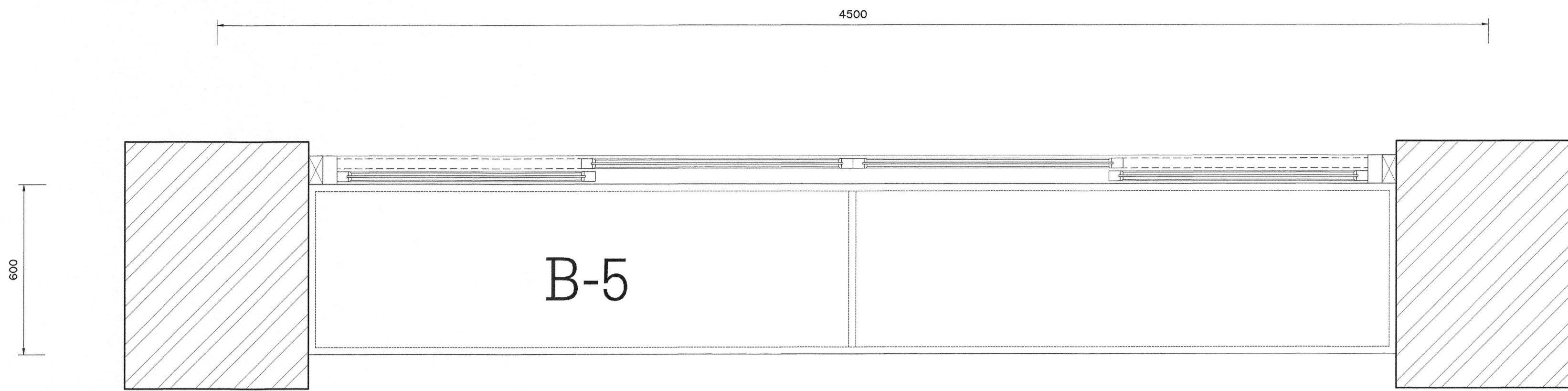

แปลนโต๊ะ B5
 มาตรฐาน : 1 : 12.5



รูปด้านโต๊ะ B5

มาตรฐาน : 1 : 12.5
 หมายเหตุ : - เพอร์เน็ลเจอร์ชุดสำเร็จรูป (ผลิตจากไม้พาร์เก้เคลือบเงาปิดผิวด้วยเมลามีน)
 - ผู้รับจ้างต้องขอเสนอขอใบเสร็จรับเงิน / ภาษีมูลค่าเพิ่มงาน/กรมการตรวจรับพัสดุ / ก่อนดำเนินการติดตั้ง



มหาวิทยาลัยเทคโนโลยีราชมงคลกรุงเทพ

โครงการปรับปรุงห้องปฏิบัติการเขียนรูปโพลีเมอริก
 คณะวิศวกรรมศาสตร์ วิทยาเขต THAILAND 4.0
 แขวงทุ่งมหาเมฆ เขตสาทร กรุงเทพมหานคร ๑๐ ๖๓๓

อธิการบดี	ลายเซ็น
จศ. พิเชฐ ช่างศิลป์	
รองอธิการบดี	ลายเซ็น
ผศ. ศอรุณ เอกพานนท์	
คณะกรรมการจัดทำแบบและรายการงานก่อสร้าง :	ลายเซ็น
นางวันดี พูนพจน์ผัด ประธานกรรมการ	
ผศ. สุจิตต์ คังจันประเสริฐ กรรมการ	
ผศ. ทวีวงศ์ อัครเวสเดชาชัย กรรมการ	
นายอำนาจ น้อยพิทักษ์ กรรมการ	
นางวิภาณี ไชยศิริวัฒน์ กรรมการและเลขานุการ	
คณะกรรมการตรวจรับแบบ	ลายเซ็น
นายวราพันธ์ แก้วพิทยานนท์ ประธานกรรมการ	
นายทองเพชร พรมบุตร กรรมการ	
นางสุจิตต์ คังจันประเสริฐ กรรมการและเลขานุการ	

แสดงแบบ

แบบขยายโต๊ะ B-5

แสดงแบบ	วัน / เดือน / ปี
แผ่นที่	รวมแผ่น
045	145

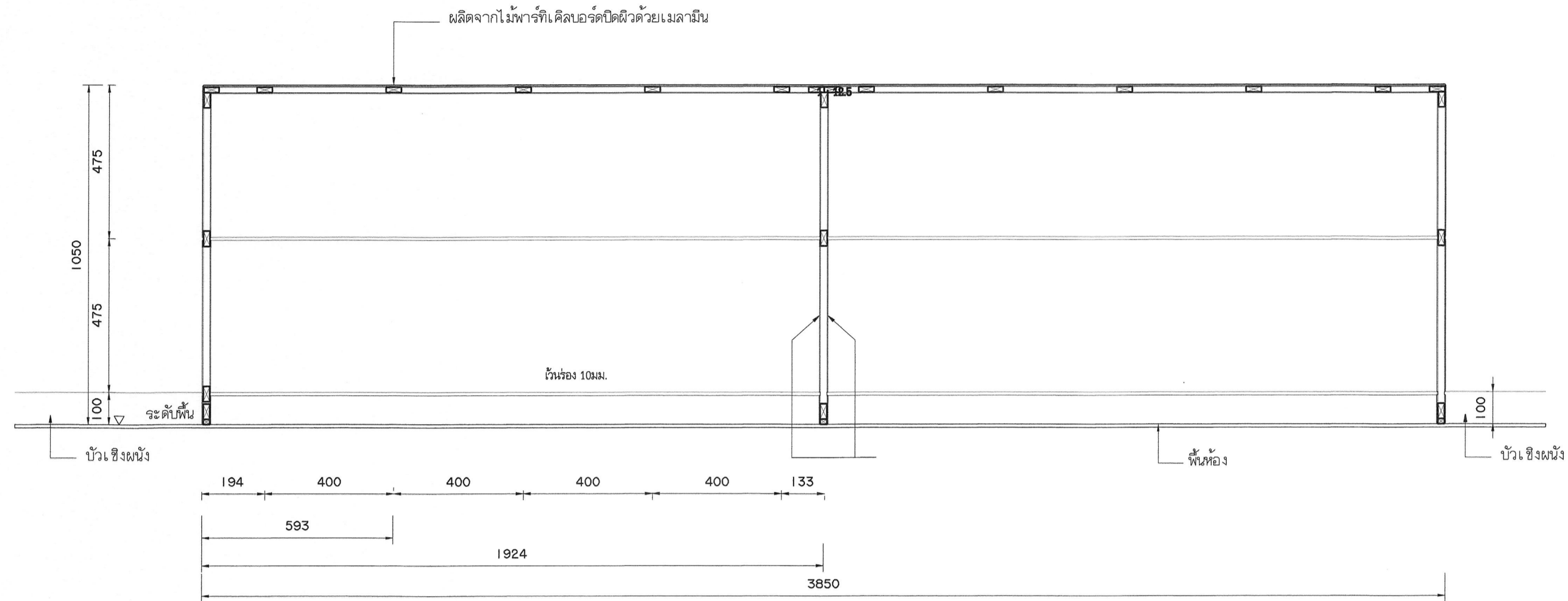

รูปตัดเฟอร์นิเจอร์ตามยาว B5

มาตราส่วน 1 : 12.5

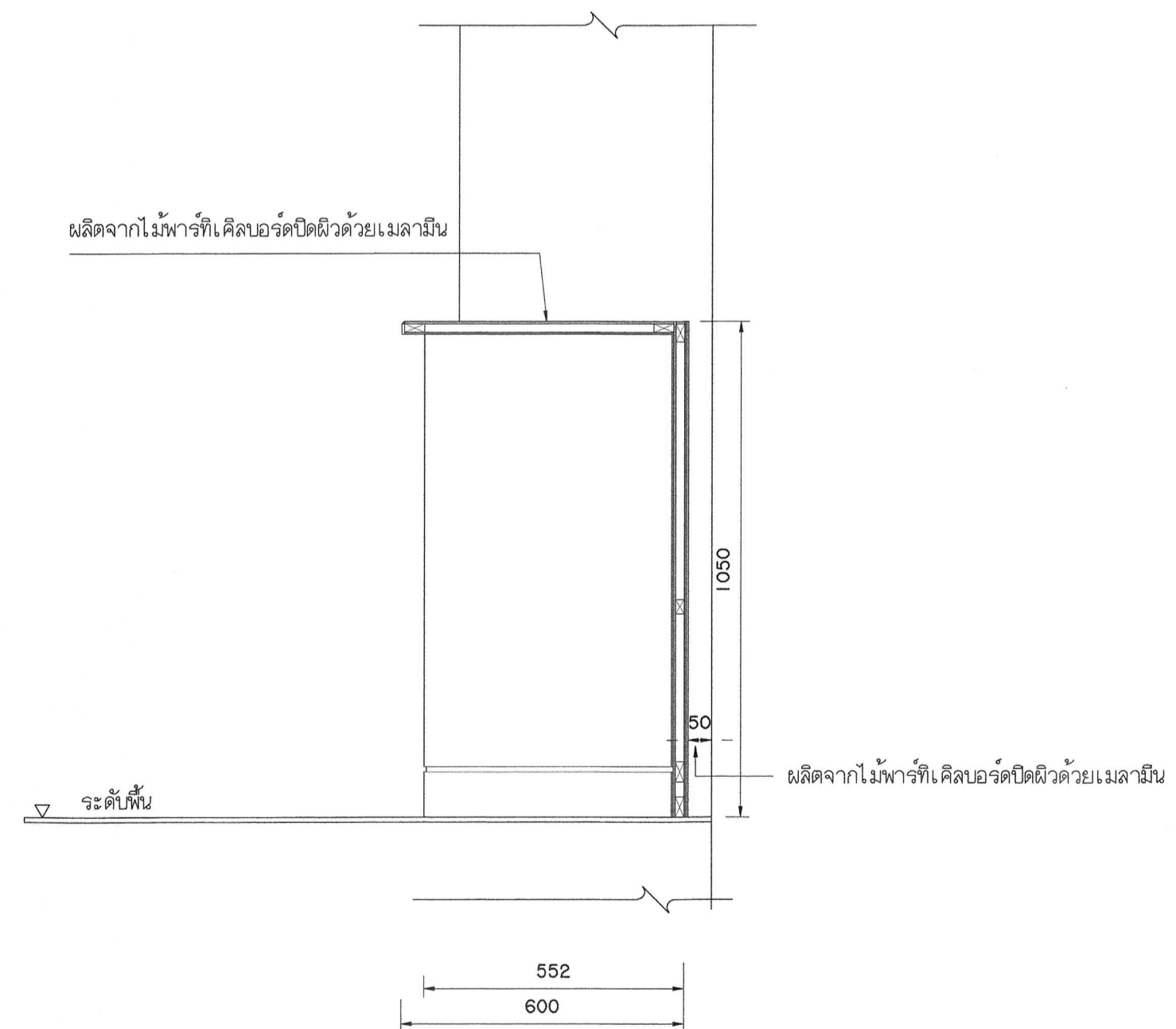

รูปตัดเฟอร์นิเจอร์ตามขวาง B5

มาตราส่วน 1 : 12.5

หมายเหตุ : - เฟอร์นิเจอร์ชุดลำเอียงรูป (ผลิตจากไม้พาร์เก้เคลือบอครีคปิดผิวด้วยเมลามีน)
- ผู้รับจ้างต้องขอเสนอแบบให้วิศวกร / ผ่านผู้ควบคุมงาน/กรรมการตรวจสอบให้ดู / ก่อนดำเนินการติดตั้ง



มหาวิทยาลัยเทคโนโลยีราชมงคลกรุงเทพ

โครงการปรับปรุงห้องปฏิบัติการเขียนรูปทรงโมโยนิมาวิศวกรรม
คณะวิศวกรรมศาสตร์เพื่อการเรียนรู้ THAILAND 4.0
แขวงทุ่งมหาเมฆ เขตสาทร กรุงเทพมหานคร ๑ งาน

อธิการบดี	ลายเซ็น
จศ. พิษณุ จันทวัฒน์	
รองอธิการบดี	ลายเซ็น
ศศ. ศอจรม เอนพิณทัต	
คณะกรรมการจัดทำแบบและรายการงานก่อสร้าง :	ลายเซ็น
นางวันดี ขุนพจนันต์ ประธานกรรมการ	
ศศ. สุทธิวัฒน์ คงจิตประเสริฐ กรรมการ	
ศศ. พริ้งวดี อัศวินเสด็จ กรรมการ	
นายสุภาภรณ์ น้อยพิทักษ์ กรรมการ	
นางนิภาวดี โยธิตานันท์ กรรมการและเลขานุการ	
คณะกรรมการตรวจสอบแบบ	ลายเซ็น
นายวราชนันท์ แก้วพิทยานนท์ ประธานกรรมการ	
นายทองเกียรติ พงษ์บุตร กรรมการ	
นางสุจิตต์ สิงห์ประเสริฐ กรรมการและเลขานุการ	

แสดงแบบ

รูปตัดตามขวางโต๊ะ B-5

แสดงแบบ	วัน / เดือน / ปี
แผ่นที่	รวมแผ่น
046	145

เลือกขนาด: W140*D45*H105 cm

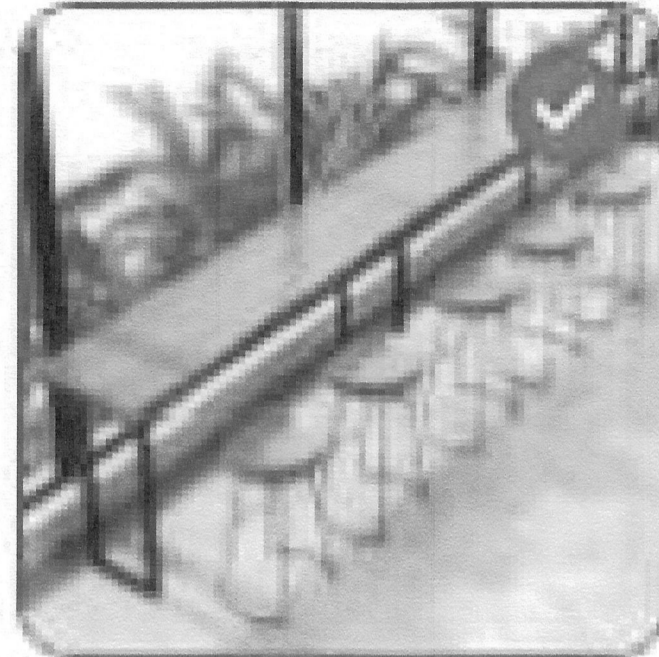

W140*D45*H
105 cm

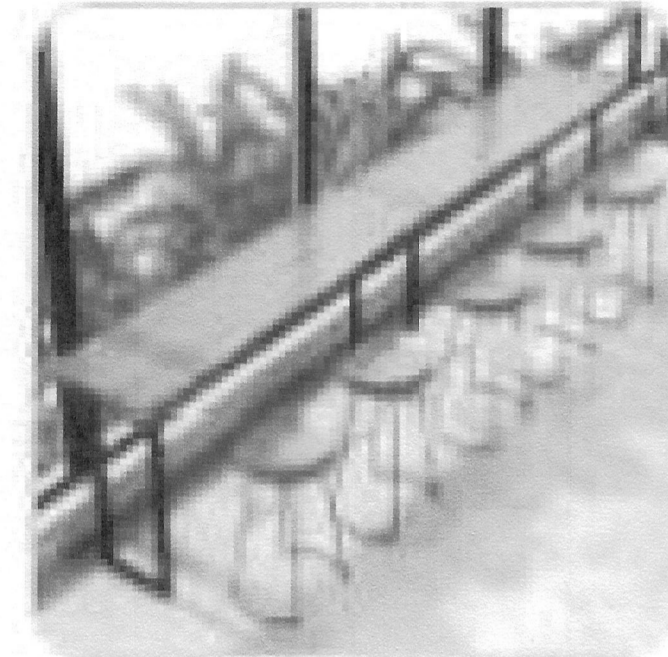

W160*D45*H
105 cm

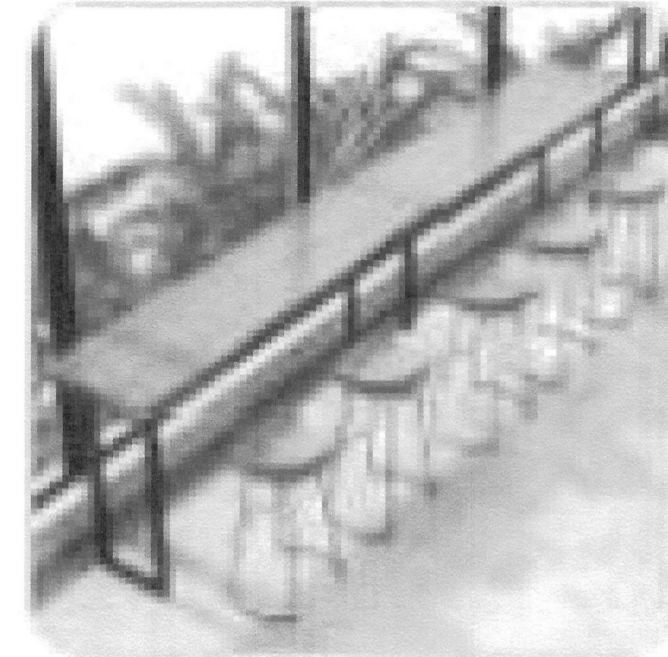

W180*D45*H
105 cm

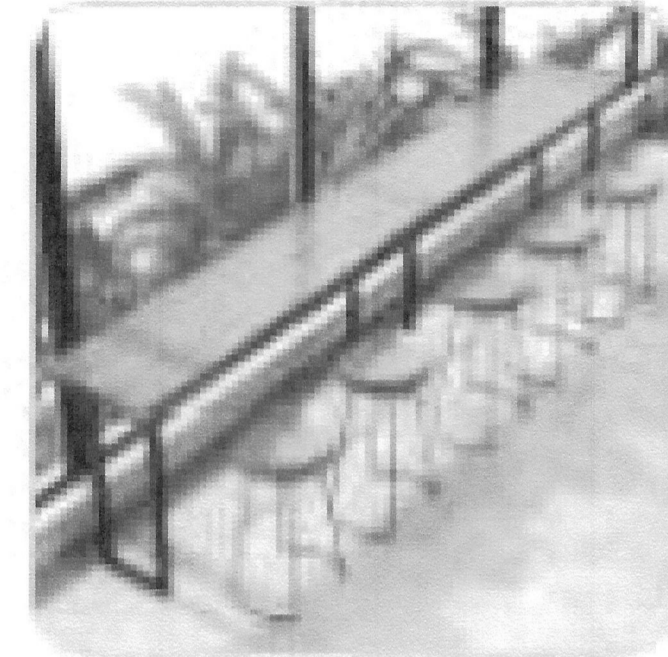

W200*D45*H
105 cm

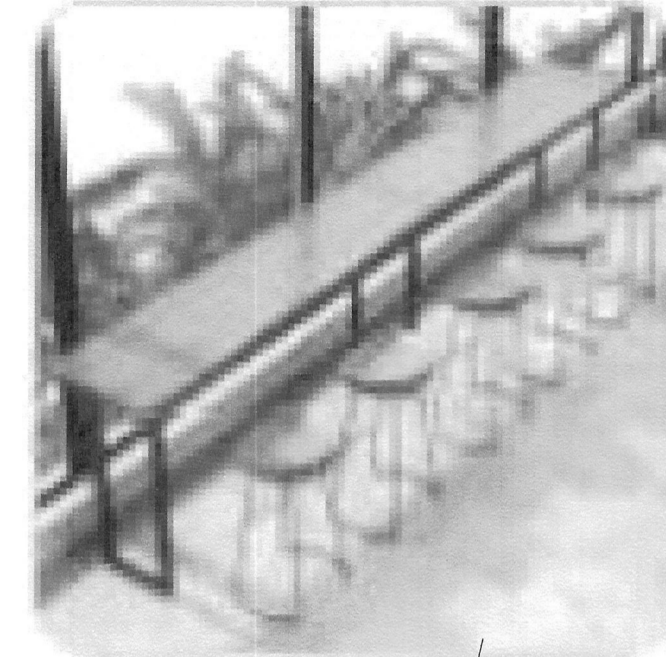

W240*D45*H
105 cm

ภาพแสดงโต๊ะ B6 และ B7

หมายเหตุ : - เพื่อรับเฟอร์นิเจอร์รูป (ผลิตจากไม้ทาร์ซีเคลือบอร์คิตีด้วยเมลามีน)
- ผู้รับจ้างต้องขอเสนอแบบตีวัสดุ /ผ่านผู้ควบคุมงาน/กรรมการตรวจรับวัสดุ
/ก่อนดำเนินการติดตั้ง

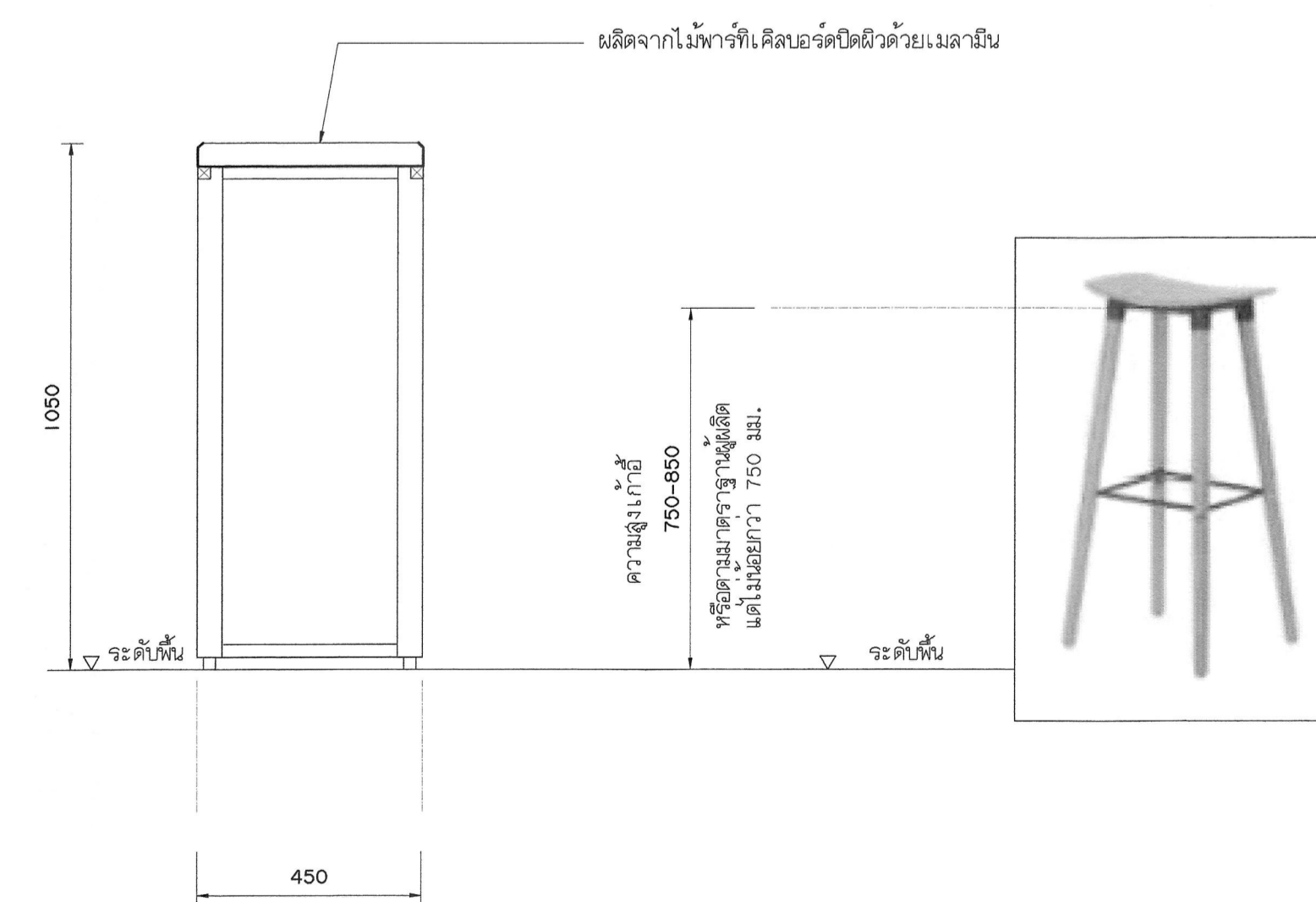

รูปด้าน โต๊ะ B7

มาตราส่วน 1 : 12.5
W-140xD45xH105 cm.

หมายเหตุ : - เพื่อรับเฟอร์นิเจอร์รูป (ผลิตจากไม้ทาร์ซีเคลือบอร์คิตีด้วยเมลามีน)
- ผู้รับจ้างต้องขอเสนอแบบตีวัสดุ /ผ่านผู้ควบคุมงาน/กรรมการตรวจรับวัสดุ
/ก่อนดำเนินการติดตั้ง

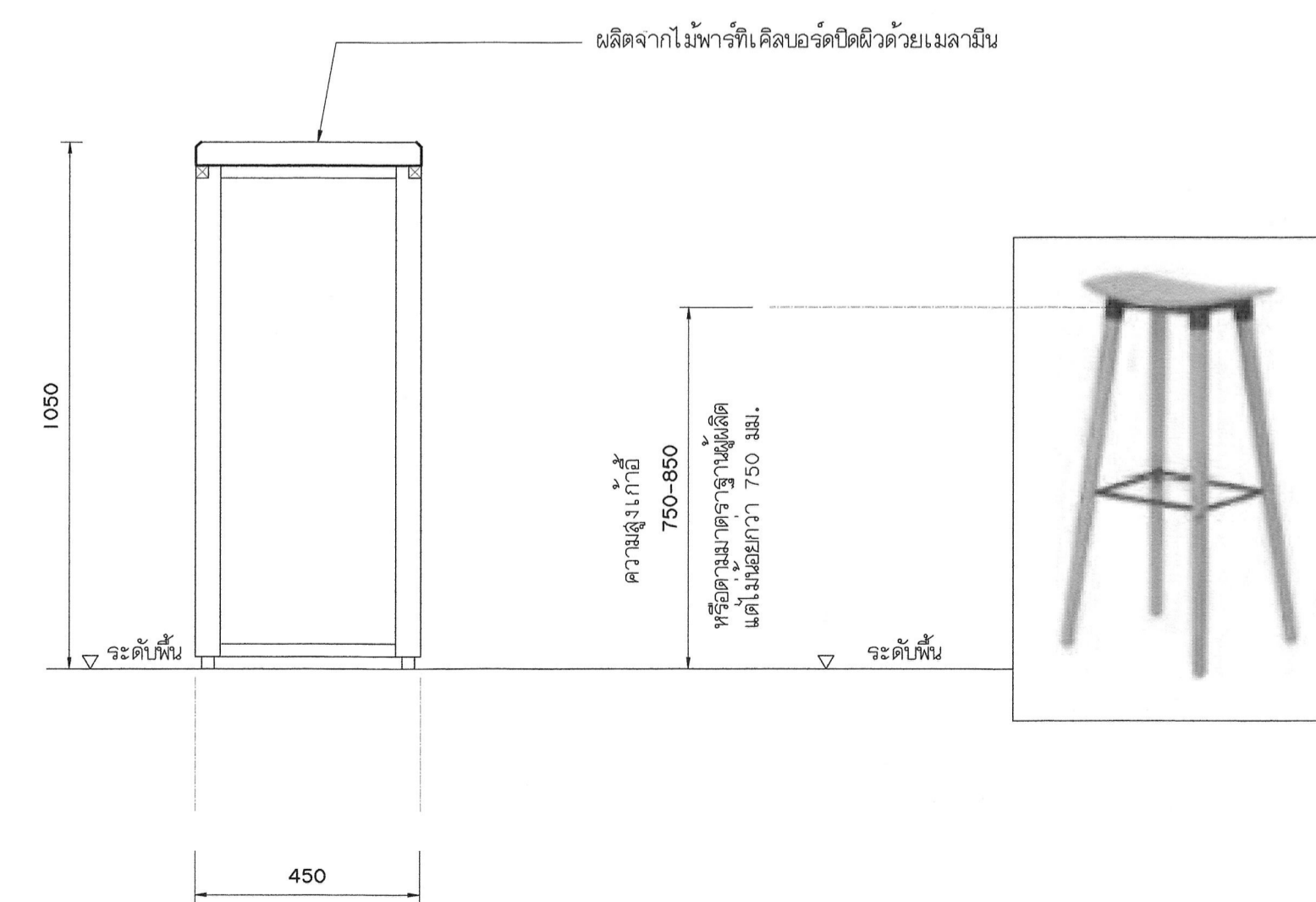

รูปด้าน โต๊ะ B6

มาตราส่วน 1 : 12.5
W-240xD45xH105 cm.

หมายเหตุ : - เพื่อรับเฟอร์นิเจอร์รูป (ผลิตจากไม้ทาร์ซีเคลือบอร์คิตีด้วยเมลามีน)
- ผู้รับจ้างต้องขอเสนอแบบตีวัสดุ /ผ่านผู้ควบคุมงาน/กรรมการตรวจรับวัสดุ
/ก่อนดำเนินการติดตั้ง

<p>มหาวิทยาลัยเทคโนโลยีราชมงคลกรุงเทพ</p>	
<p>โครงการปรับปรุงห้องปฏิบัติการ, เข็มผู้เทคโนโลยีงานวิศวกรรม คณะวิศวกรรมศาสตร์ เพื่อการ เรียนรู้ยุค THAILAND 4.0 แขวงทุ่งมหาเมฆ เขตสาทร กรุงเทพมหานคร ๑ งาน</p>	
อธิการบดี	ลายเซ็น
รศ. ศิวัชย์ ช่างพิมพ์	
รองอธิการบดี	ลายเซ็น
ผศ. ศอรจณ เอนกานันท์	
คณะกรรมการจัดทำแบบและขายงานก่อสร้าง :	ลายเซ็น
นางวันดี ขุนพงษ์นาค ประธานกรรมการ	
ดร. สุวัฒน์ คงรัตน์ประเสริฐ กรรมการ	
ดร. พวิรงศ์ อัศวเลิศเจริญ กรรมการ	
นายอำนาจ น้อยพิทักษ์ กรรมการ	
นางนิภาภรณ์ ไชยศิริวัฒน์ กรรมการและเลขานุการ	
คณะกรรมการตรวจรับแบบ	ลายเซ็น
นายวราพันธ์ แก้วพิทยภรณ์ ประธานกรรมการ	
นายทองเกียรติ พรมบุตร กรรมการ	
นางสุจริรัตน์ สิงห์ประเสริฐ กรรมการและเลขานุการ	
<p>แสดงแบบ</p> <p>แบบโต๊ะ B-6 แบบโต๊ะ B-7</p>	
แสดงแบบ	วัน / เดือน / ปี
แผ่นที่ 047	รวมแผ่น 145

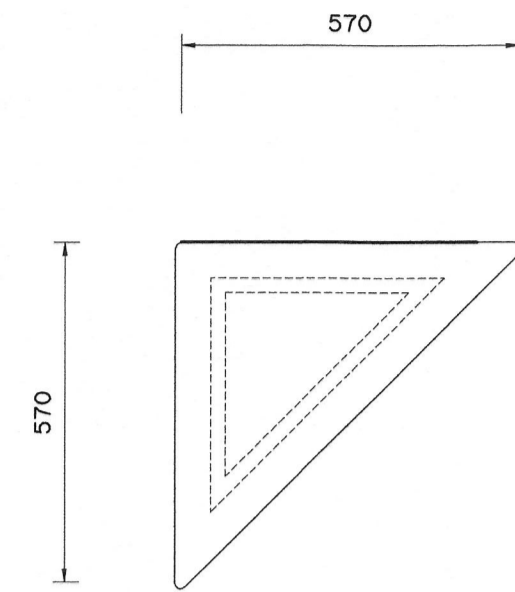

แบบขยายโต๊ะ B-8
มาตราส่วน 1 : 12.5

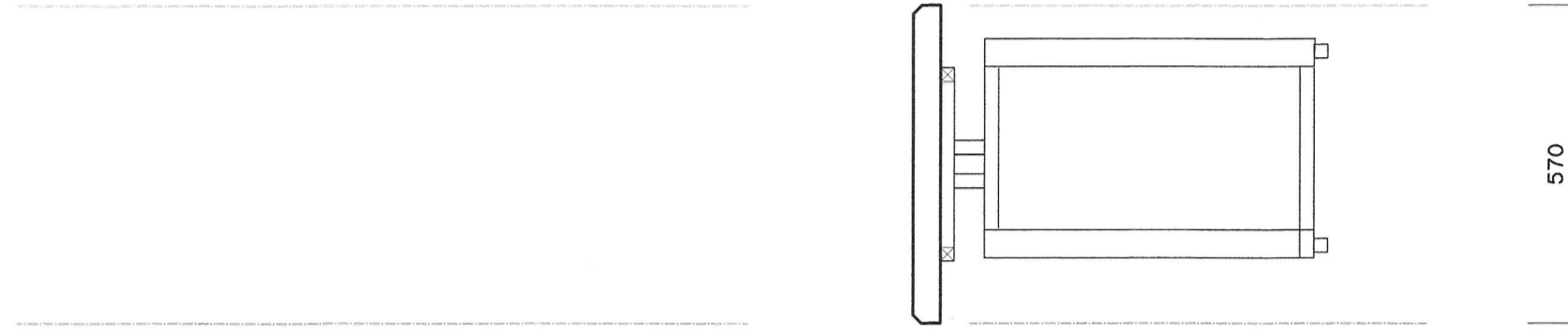

รูปด้าน 3
มาตราส่วน 1 : 12.5

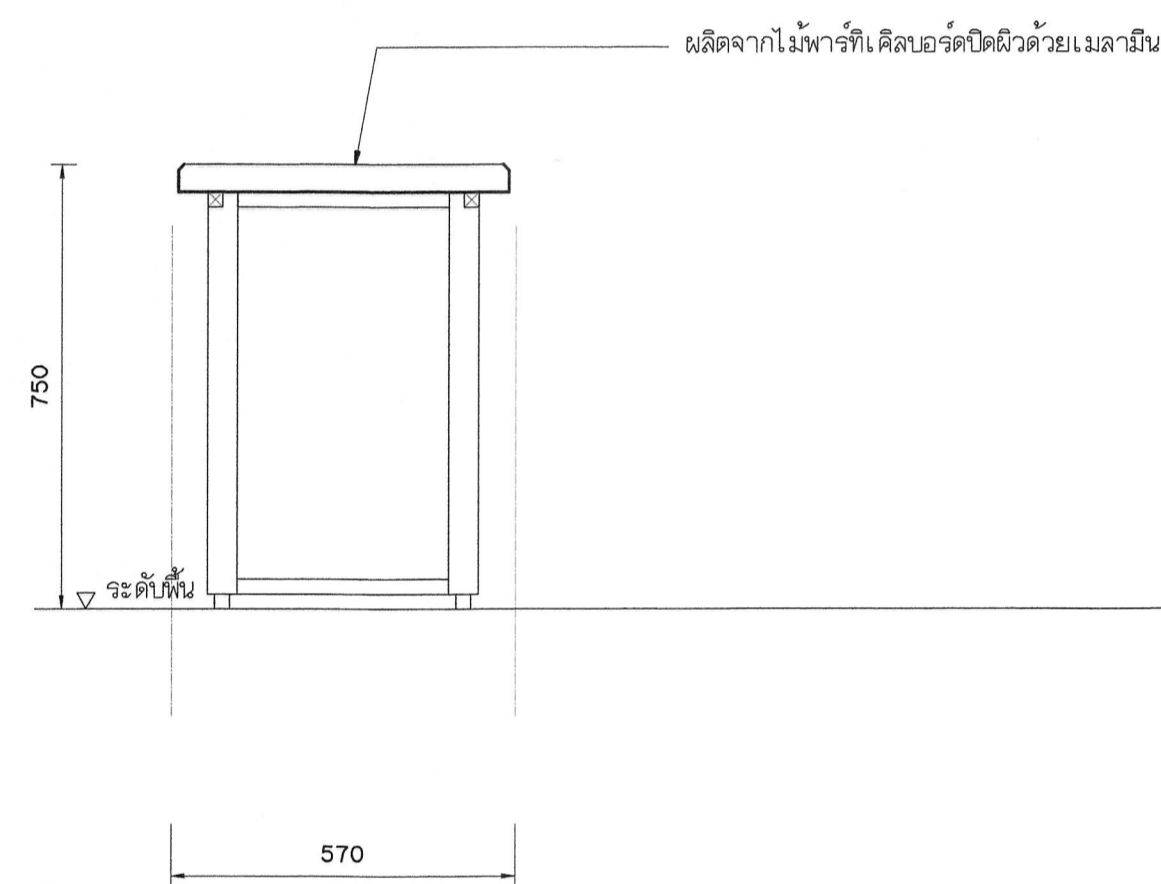

รูปด้าน 1
มาตราส่วน 1 : 12.5

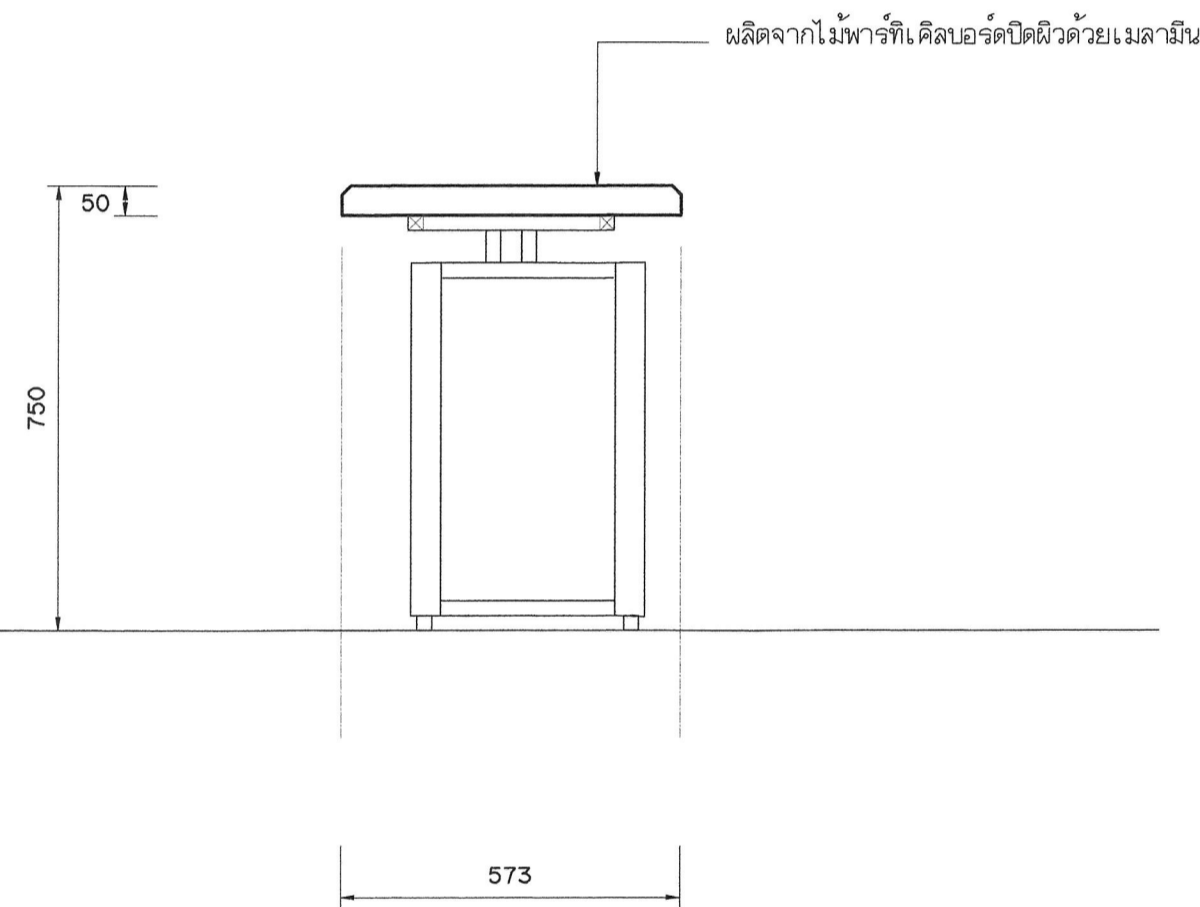



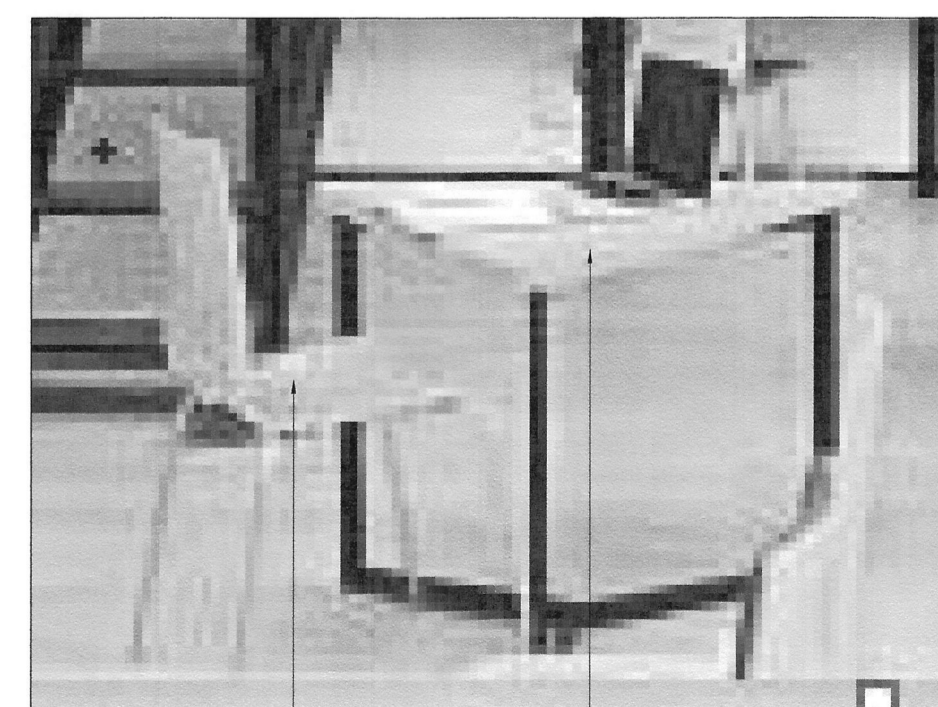





รูปด้าน 2

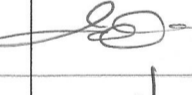
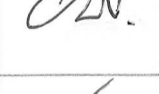
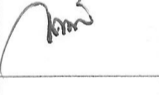

ภาพแสดงเก้าอี้ C8

ภาพแสดงโต๊ะ B8

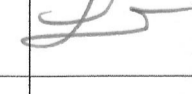
หมายเหตุ : - เพื่อรับแจ้งข้อผิดพลาด (ผลิตจากไม้พาร์ทิเคิลบอร์ดปิดผิวด้วยเมลามีน)
- ผู้รับแจ้งต้องขอ ลอนออบุติวิไล /ผ่านผู้ควบคุมงาน/กรรมการตรวจรับพัสดุ
/ก่อนดำเนินการติดตั้ง

 มหาวิทยาลัยเทคโนโลยีราชมงคลกรุงเทพ	
โครงการพัฒนาระบบปฏิบัติการเรียนรู้เทคโนโลยีงานวิศวกรรม และวิศวกรรมศาสตร์ เพื่อการเรียนรู้ THAILAND 4.0 รางวัลบูรณาการ เขตด้าน กรุงเทพมหานคร ๑ งาน	
อธิการบดี	ลายเซ็น
จศ. ฤทัย สัมภรณ์ดี	
รองอธิการบดี	ลายเซ็น
ผศ. ดลอรุณ เอภาพันธ์	
คณะกรรมการจัดทำแบบรูปและรายการงานก่อสร้าง :	ลายเซ็น
นางวันดี พูนพงษ์มณี ประธานกรรมการ	
ผศ. สุวิวัฒน์ คงจันทประเสริฐ กรรมการ	
ผศ. ทวีวงศ์ อัครเสวีเดชะญู กรรมการ	
นายสุวิทย์ น้อยพิทักษ์ กรรมการ	
นางวิภาวดี ไชยสีตวันนิก กรรมการและเลขานุการ	
คณะกรรมการตรวจรับแบบ	ลายเซ็น
นายวราพันธ์ แก้วพิทยานนท์ ประธานกรรมการ	
นายทองเจ็ญ พรมบุตร กรรมการ	
นางสุวิวัฒน์ คงจันทประเสริฐ กรรมการและเลขานุการ	

แสดงแบบ

**แบบขยายโต๊ะ B-8
ภาพแสดงเก้าอี้ C8**

แสดงแบบ	วัน / เดือน / ปี
แผ่นที่ 048	รวมแผ่น 145

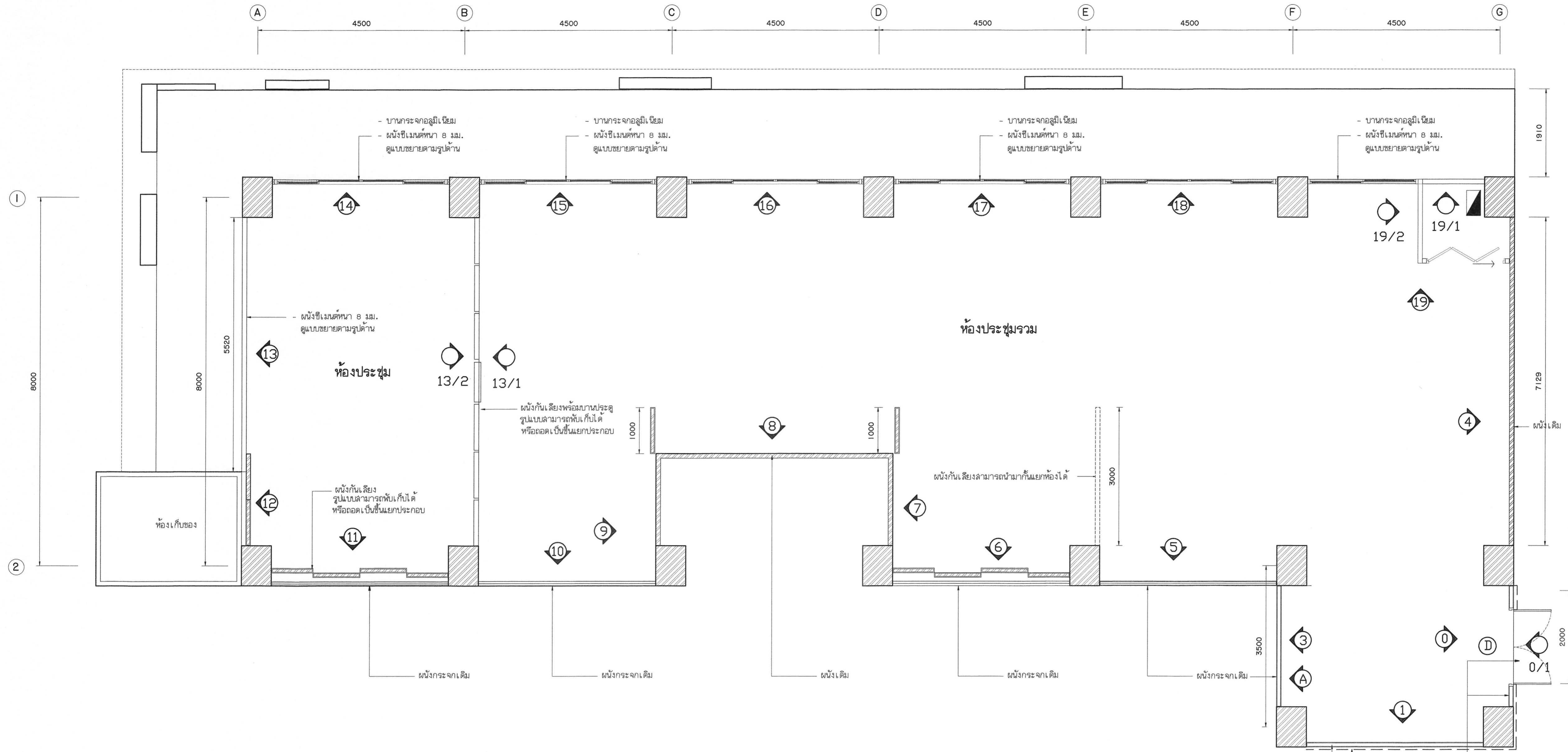

แปลนปรับปรุงพื้นที่ และแสดงทิศทางการปฏิบัติงาน



มาตราส่วน 1 : 50

สัญลักษณ์ และรายการ

- ผนังซีเมนต์หนา 8 มม. โครงสร้างเหล็กรูปทรง
- งานผนังกันเสียง (เจาะรูรับข้างน้ำ ลอนคู่ควบคุมงาน/คณะกรรมการตรวจรับพัสดุ) รูปแบบสามารถพับเก็บได้ หรือถอดเป็นชิ้นแยกประกอบตามกรรมวิธีผู้ผลิต ตามกรรมวิธีผู้ผลิตพร้อมบานประตูเปิด - ปิด (ตามกรรมวิธีผู้ผลิต)
- งานผนังกระจกเดิม ทำความสะอาด
- ผนังเดิมทาสี/รายละเอียดตามรูปด้าน
- ผู้รับจ้างต้องขอเสนออัตราวัสดุ / วัสดุควบคุมงาน/กรรมการตรวจรับพัสดุ / ก่อนดำเนินการติดตั้ง

แนวติดตั้งแผ่นลูคาร์บอน
บริเวณด้านข้างถึงด้านหน้าประตู
ทางเข้าทางเข้า (เจาะลิ้นท่อนคานยหลัง)

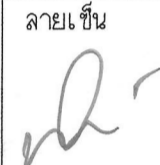
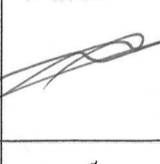
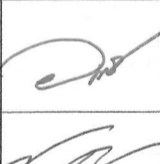
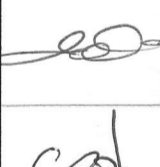
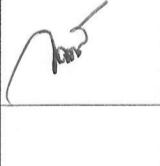
ประตูทางเข้า
- ผนังซีเมนต์หนา 8 มม.
ดูแบบขยายตามรูปด้าน

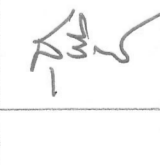
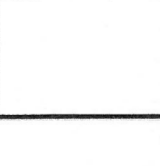
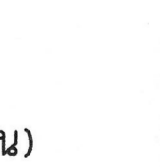
 มหาวิทยาลัยเทคโนโลยีราชมงคลกรุงเทพ	
โครงการปรับปรุงห้องปฏิบัติการเขียนรูปเชิงโสตทัศนศึกษา คณะวิศวกรรมศาสตร์เพื่อการแข่งขัน THAILAND 4.0 แขวงทุ่งพญาเกษม เขตสาทร กรุงเทพมหานคร ๑๐ งาน	
อธิการบดี	ลายเซ็น
ดร. พิเชฐ จันทพันธ์	
รองอธิการบดี	ลายเซ็น
ดร. ศอรสม เกตุพานนท์	
คณะกรรมการจัดทำแบบภูมิสถาปัตย์และรายการงานก่อสร้าง :	ลายเซ็น
นางวันดี พูนพจน์ดี ประธานกรรมการ	
ดร. วุฒิชัย คงจันทประเสริฐ กรรมการ	
ดร. พริ้งค์ อัครเลิศเดช กรรมการ	
นายสุภานุ น้อยพิทักษ์ กรรมการ	
นางนิภาวดี โชติธาดาพันธ์ กรรมการและเลขานุการ	
คณะกรรมการตรวจรับแบบ	ลายเซ็น
นายวราพันธ์ แก้วพิทยานนท์ ประธานกรรมการ	
นายทองเพชร พรมบุตร กรรมการ	
นางสุจิตต์ ศิริประเสริฐ กรรมการและเลขานุการ	
แสดงแบบ	
แปลนพื้นที่ปรับปรุง (แสดงทิศทางการปฏิบัติงาน)	
แสดงแบบ	วัน / เดือน / ปี
แผ่นที่ 049	รวมแผ่น 145

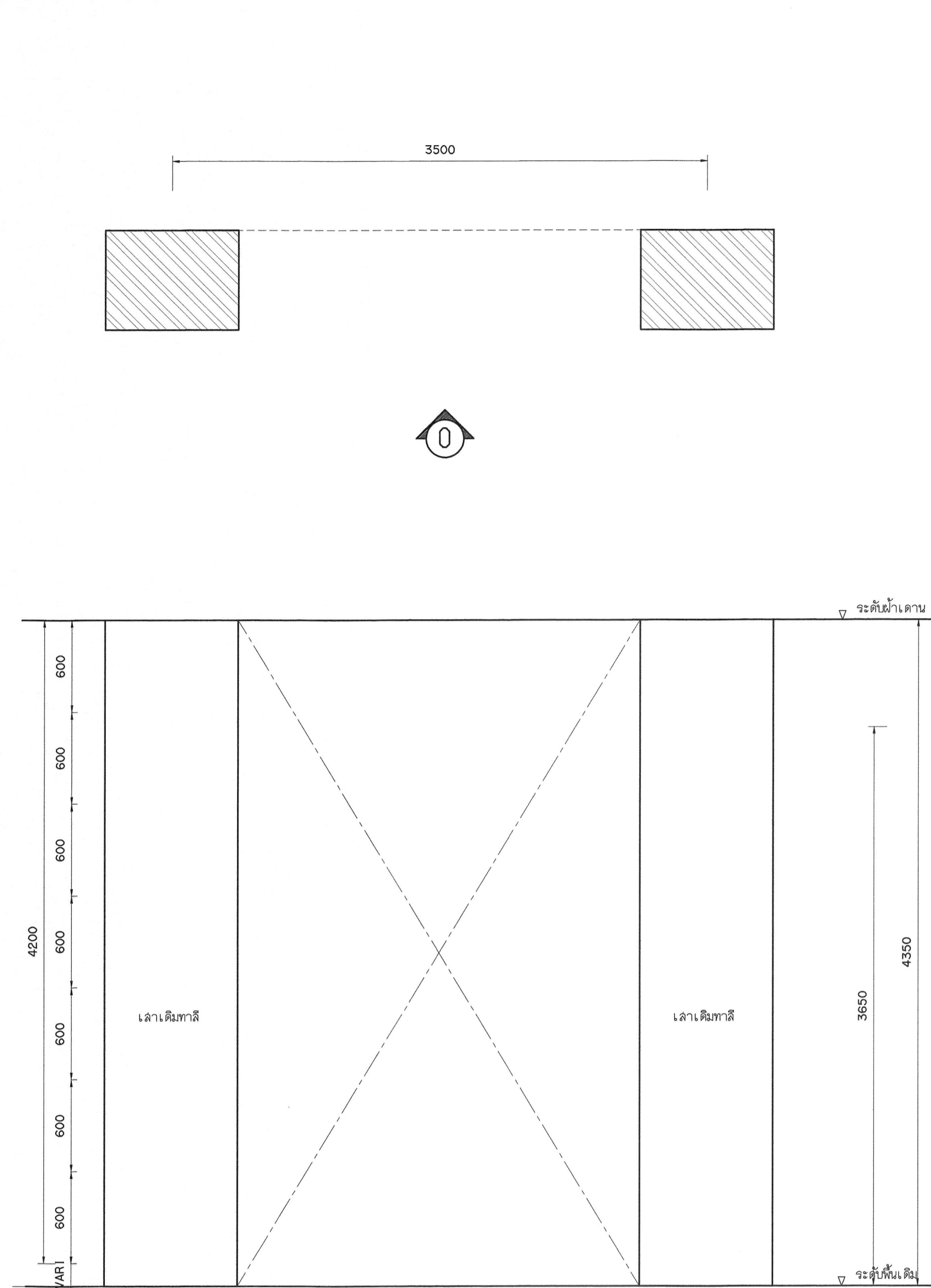

รูปด้าน 0/1
มาตราส่วน 1/25
ก่อนปรับปรุง

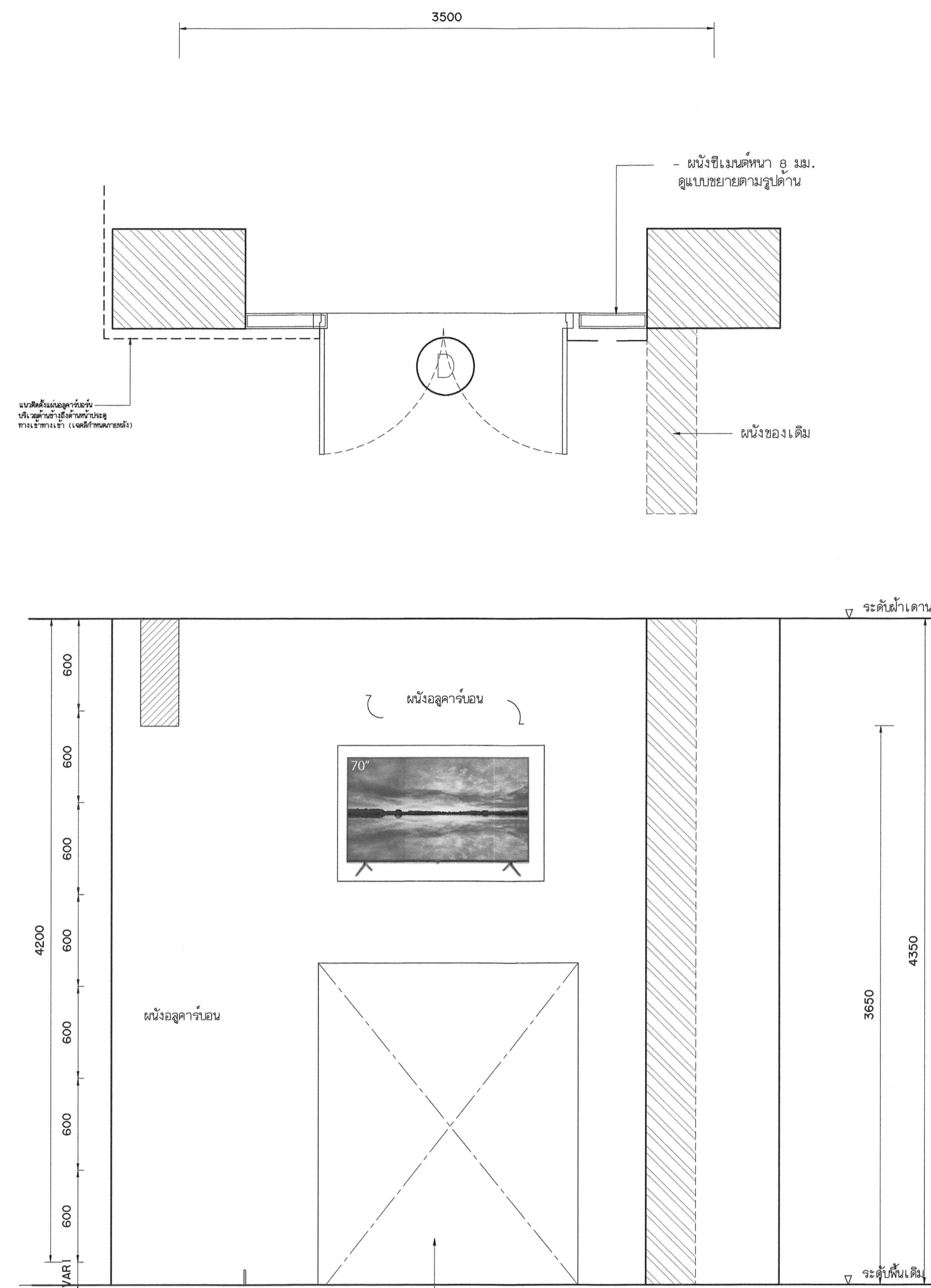

รูปด้าน 0/1
มาตราส่วน 1/25
หลังปรับปรุง
ทิศทางมองจากด้านนอก

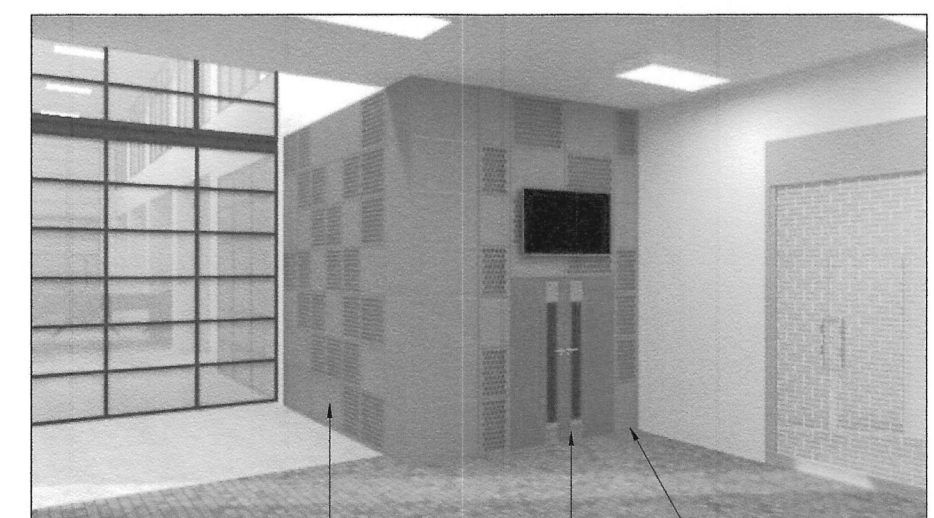

ประตูทางเข้า
แนวติดตั้งผนังจอภาพ
บริเวณด้านข้างถึงด้านหน้าประตู
ทางเข้า (เจดีย์กำหนดภายใน)



รูปด้าน 0/1
มาตราส่วน 1/25

งานทาสี ใช้สีชนิดภายนอก (ชนิดเช็ดออกได้)	
งานทาสี และสีรองพื้น รายละเอียดข้อเขียน และวิธีการดำเนินการทาสี (ชนิดเช็ดออกได้) - การเตรียมผิว ผู้รับจ้างต้องดำเนินการขัดสีเดิมออก และอุดไปด้วยวัสดุเคมี เพื่อปรับ บริเวณผิวให้เรียบ แล้วขัดด้วยกระดาษทราย ทาสีรองพื้นปูนเก่า จำนวน 1 ครั้ง ทาสีจริง จำนวน 2 ครั้ง - สีน้ำอะคริลิก ชนิดเช็ดออกได้ (Super shield) - ผลิตภัณฑ์ประเทศไทย และได้รับมาตรฐาน มอก.	งานทาสีเหล็ก รายละเอียดข้อเขียน และวิธีการดำเนินการทาสี - การเตรียมผิว ผู้รับจ้างต้องดำเนินการขัดสีเดิมออก ล้างด้วยน้ำที่มีค่า pH บริเวณให้เรียบ แล้วขัดด้วยกระดาษทราย ทาสีรองพื้น Rust Tect จำนวน 1 ครั้งทาสีจริง จำนวน 2 ครั้ง - สีสังกะสีชนิดผงอุตสาหกรรม - ผลิตภัณฑ์ประเทศไทย และได้รับมาตรฐาน มอก.
	- ผู้รับจ้างต้องขอเสนอวิธีวัดค่า / ผ่านผู้ควบคุมงาน/กรรมการตรวจรับพัสดุ / ก่อนดำเนินการติดตั้ง

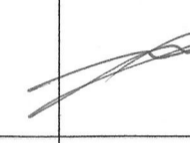
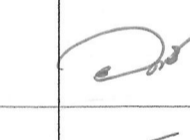
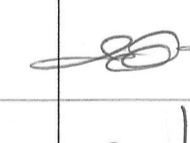
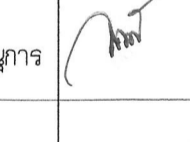
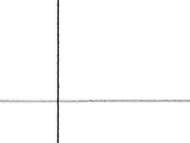
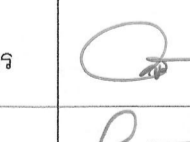
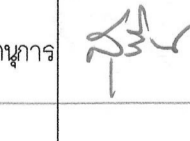
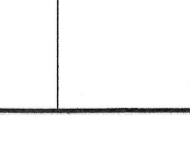

มหาวิทยาลัยราชภัฏกรุงเทพมหานคร

โครงการปรับปรุงห้องปฏิบัติการเขียนภาพในโรงเรียนวิชากรม
คณะวิศวกรรมศาสตร์เพื่อการแข่งขัน THAILAND 4.0
แขวงทุ่งมหาเมฆ เขตสาทร กรุงเทพมหานคร ๑๐ งาน

อธิการบดี	ลายเซ็น
จ.ศ. พิชัย จันทร์จรัส	
รองอธิการบดี	ลายเซ็น
ผ.ศ. ศุภธรรม เอื้อพานนท์	
คณะกรรมการจัดทำแบบและรายการงานก่อสร้าง :	ลายเซ็น
นางวันดี นุชนกวัฒน์ ประธานกรรมการ	
ศ. สุวัฒน์ คงจินประเสริฐ กรรมการ	
ศ. ทวีวงศ์ อัครเลิศเศษฐ กรรมการ	
นายอำนาจ น้อยสิทธิ์ กรรมการ	
นางนิภาวดี โชติรัตนันท์ กรรมการและเลขานุการ	
คณะกรรมการตรวจรับแบบ	ลายเซ็น
นายวราพันธ์ แก้วพิทยากมล ประธานกรรมการ	
นายทองเอยีร์ พลมบุตร กรรมการ	
นางสุวิรัตน์ ดิษฐประเสริฐ กรรมการและเลขานุการ	

แสดงแบบ

รูปด้าน 0/1

แสดงแบบ	วัน / เดือน / ปี
แผ่นที่	รวมแผ่น
050	145

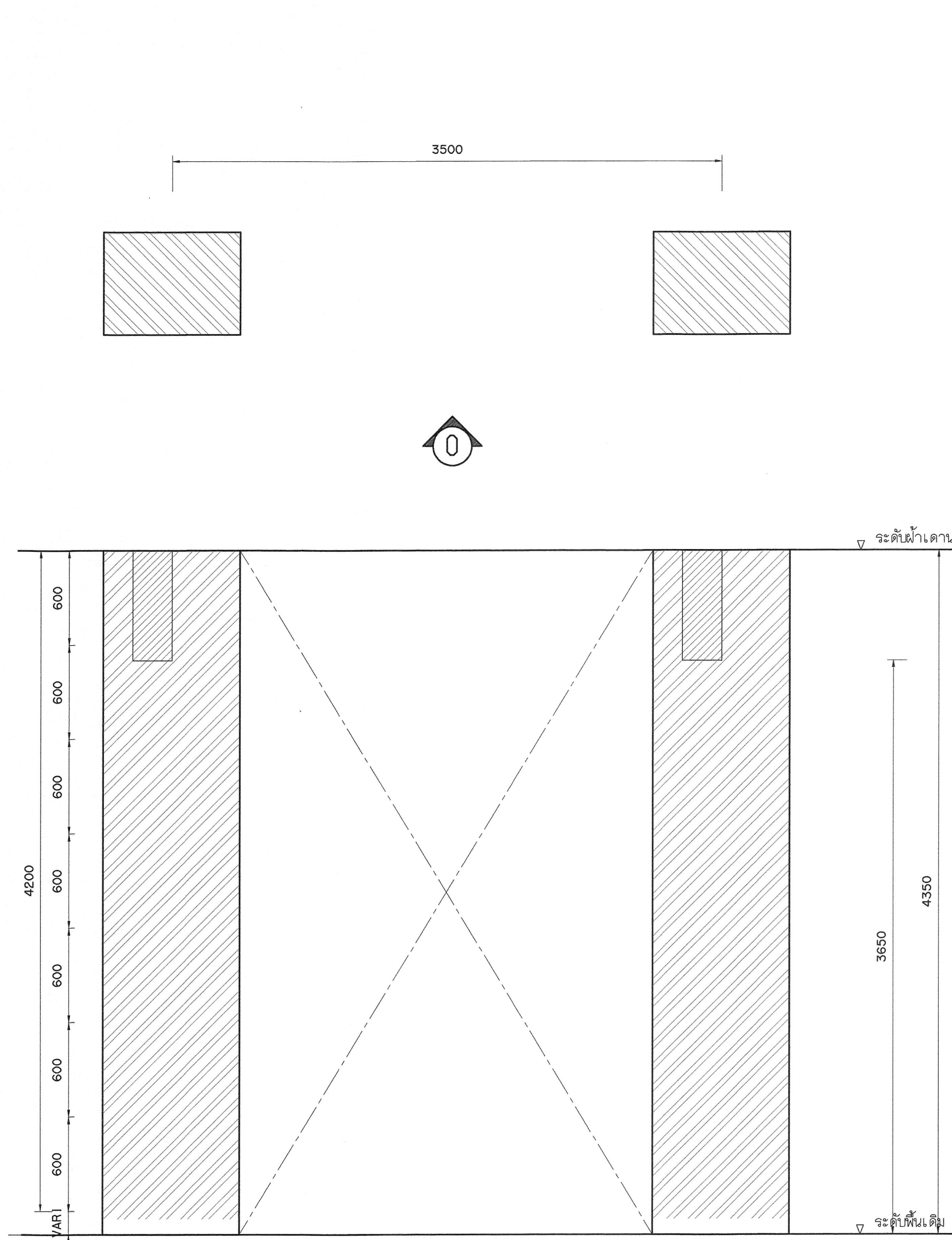

รูปด้าน 0-0
มาตราส่วน 1/25
ก่อนปรับปรุง

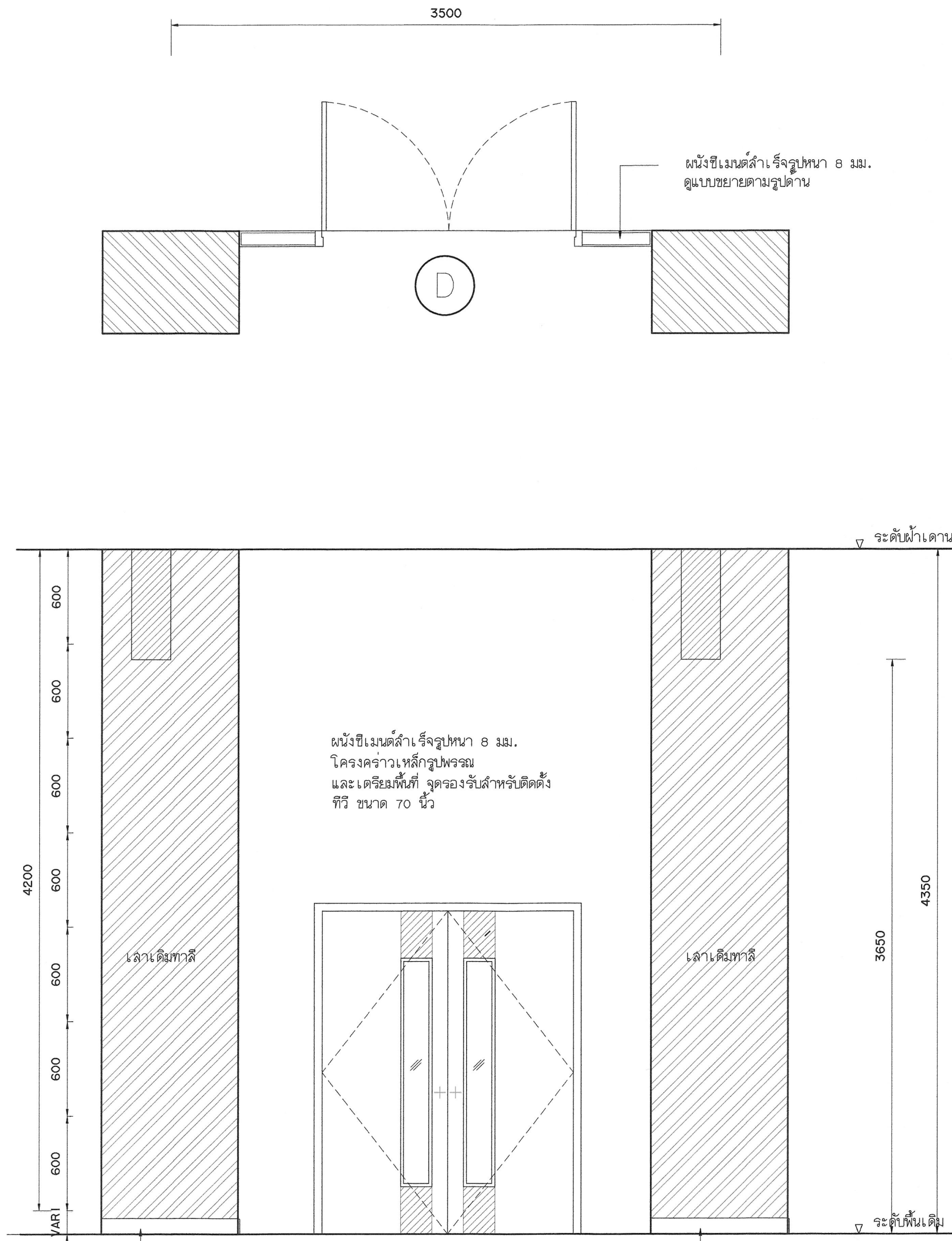

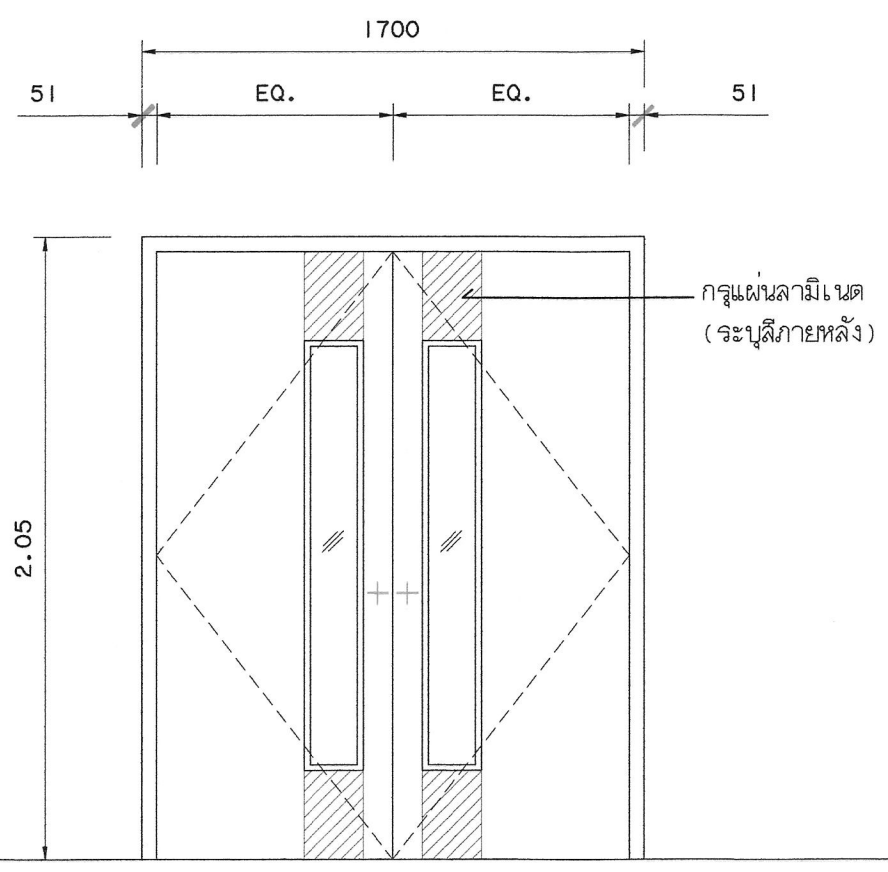

รูปด้าน 0-0
มาตราส่วน 1/25
หลังปรับปรุง
ทิศทางมุมมองจากด้านใน

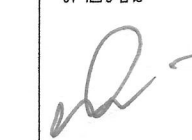
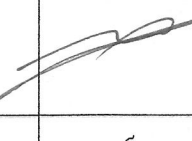
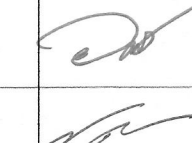
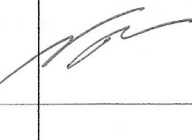
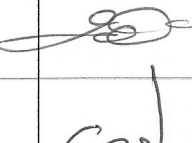

แบบขยายประตูทางเข้า
มาตราส่วน 1/25

งานทาสี ใช้สีชนิดภายนอก (ชนิดเช็ดออกได้)	
งานทาสี และสีรองพื้น รายละเอียดขั้นตอน และวิธีการดำเนินการทาสี (ชนิดเช็ดออกได้) - การเตรียมผิว ผู้รับจ้างต้องดำเนินการขัดสี เติมออก ล้างผิวด้วยน้ำมันกำจัด บริเวณผิวให้เรียบ แล้วขัดด้วยกระดาษทราย ทาสีรองพื้นปูนเก่า จำนวน 1 ครั้ง ทาสีจริง จำนวน 2 ครั้ง - สีน้ำอะคริลิก ชนิดเช็ดออกได้ (Super shield) - ผลิตในประเทศไทย และได้รับมาตรฐาน มอก.	งานทาสีเหล็ก รายละเอียดขั้นตอน และวิธีการดำเนินการทาสี - การเตรียมผิว ผู้รับจ้างต้องดำเนินการขัดสี เติมออก ล้างผิวด้วยน้ำมันกำจัด บริเวณผิวให้เรียบ แล้วขัดด้วยกระดาษทราย ทาสีรองพื้น Rust Tect จำนวน 1 ครั้ง ทาสีจริง จำนวน 2 ครั้ง - สีสังกะสีชนิดสีทนอุตสาหกรรม - ผลิตในประเทศไทย และได้รับมาตรฐาน มอก.
	- ผู้รับจ้างต้องขอเสนอโมเดลวัสดุ / ผ่านผู้ควบคุมงาน/กรรมการตรวจรับพัสดุ / ก่อนดำเนินการติดตั้ง

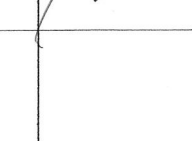
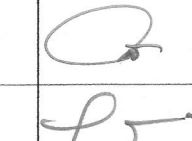
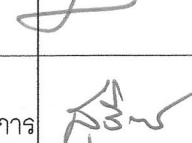
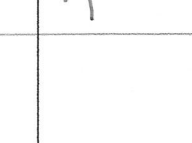
 มหาวิทยาลัยเทคโนโลยีราชภัฏกรุงเทพมหานคร	
โครงการปรับปรุงห้องปฏิบัติการเขียนรูปโสตทัศนศึกษา คณะวิศวกรรมศาสตร์เพื่อการเรียนรู้ THAILAND 4.0 แขวงปทุมมาเกษม เขตหลักสี่ กรุงเทพมหานคร ๑ งาน	
อธิการบดี	ลายเซ็น
ดร. พิชัย จันทน์มณี	
รองอธิการบดี	ลายเซ็น
ดร. ศลอรณ เอื้ออำนวย	
คณะกรรมการจัดทำแบบและรายการงานก่อสร้าง :	ลายเซ็น
นางวันดี พูนพจน์ภาค ประธานกรรมการ	
ดร. สุวิวัฒน์ คงจันทประเสริฐ กรรมการ	
ดร. ทวีวงศ์ อัครเสถียร กรรมการ	
นายสุภานัฐ น้อยพิทักษ์ กรรมการ	
นางนิภาวดี โชติรัตนันท์ กรรมการและเลขานุการ	
คณะกรรมการตรวจรับแบบ	ลายเซ็น
นายอรุณชัย แก้วพิทยานนท์ ประธานกรรมการ	
นายทองเพชร พรหมบุตร กรรมการ	
นางสุจริตรัตน์ ดิษฐประเสริฐ กรรมการและเลขานุการ	
แสดงแบบ	
รูปด้าน 0-0	
แสดงแบบ	วัน / เดือน / ปี
แผ่นที่ 051	รวมแผ่น 145

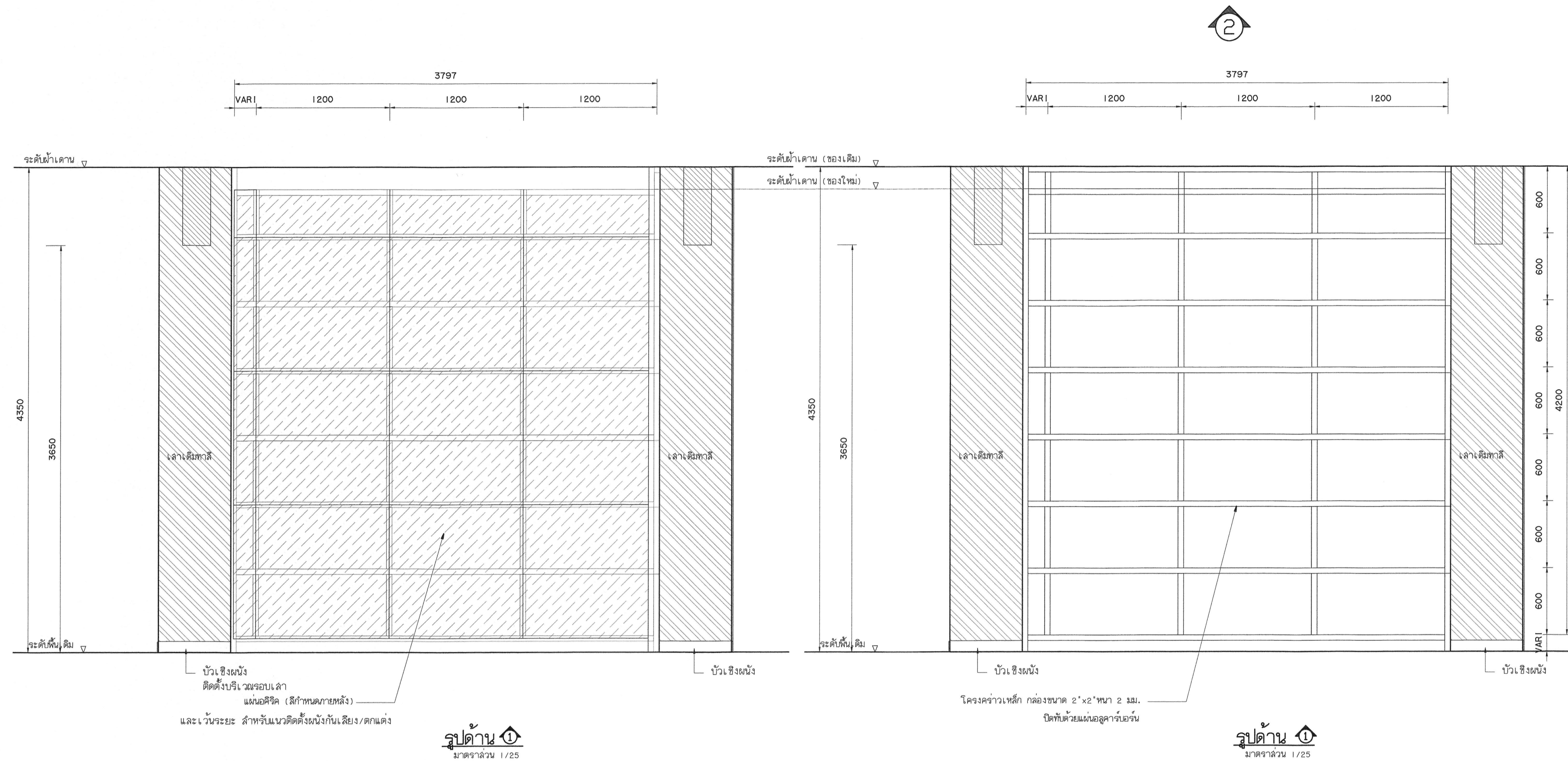

มหาวิทยาลัยเทคโนโลยีราชมงคลกรุงเทพ

โครงการปรับปรุงห้องปฏิบัติการเขียนรูปถ่ายโดยไมโครคอมพิวเตอร์
คณะวิศวกรรมศาสตร์เพื่อการศึกษา THAILAND 4.0
แขวงทุ่งมาแมม เขตจตุจักร กรุงเทพมหานคร ๑๒ งาน

อธิการบดี
ดร. พิชัย จันทรมณี

รองอธิการบดี
ดร. ศอรุณ เอภาพันธ์

คณะกรรมการจัดทำแบบและรายการงานก่อสร้าง :
นางวันดี ขุนพงษ์มณี ประธานกรรมการ
ดร. กุศลวิทย์ คงจันทประเสริฐ กรรมการ
ดร. พวิรงค์ อัครเจตต์ กรรมการ
นายสุภาวดี น้อยพิทักษ์ กรรมการ
นางวิภาวดี โชติธิตานนท์ กรรมการและเลขานุการ

คณะกรรมการตรวจรับแบบ
นายวรพงษ์ แก้วพิทยานนท์ ประธานกรรมการ
นายทองเพ็ชร พงษ์บุตร กรรมการ
นางสุจิตต์ ดิษฐประเสริฐ กรรมการและเลขานุการ

แสดงแบบ

รูปด้าน 1

แสดงแบบ	วัน / เดือน / ปี
แผ่นที่	รวมแผ่น
052	145

งานทาสี ใช้อัลติคอปายนอก (ชนิดเช็ดออกได้)	
งานทาสี และสีรองพื้น รายละเอียดวัสดุ และวิธีการดำเนินการทาสี (ชนิดเช็ดออกได้) - การเตรียมผิว ผู้รับจ้างต้องดำเนินการขัดสีให้เรียบ และอุดโป๊วด้วยวัสดุเคมี เพื่อปรับบริเวณผิวให้เรียบ แล้วขัดด้วยกระดาษทราย ทาสีรองพื้นน้ำเก่า จำนวน 1 ครั้ง ทาสีจริง จำนวน 2 ครั้ง - สีน้ำอะคริลิค ชนิดเช็ดออกได้ (Super shield) - ผลิตภัณฑ์ประเทศไทย และได้รับมาตรฐาน มอก.	งานทาสีเหล็ก รายละเอียดวัสดุ และวิธีการดำเนินการทาสี - การเตรียมผิว ผู้รับจ้างต้องดำเนินการขัดสีเดิมออก ล้างผิวด้วยน้ำมันกำจัดบริเวณผิวให้เรียบ แล้วขัดด้วยกระดาษทราย ทาสีรองพื้น Rust Tect จำนวน 1 ครั้ง ทาสีจริง จำนวน 2 ครั้ง - สีจริงชนิดสีทนผุกร่อน - ผลิตภัณฑ์ประเทศไทย และได้รับมาตรฐาน มอก. - ผู้รับจ้างต้องขอเสนอขอได้วีดิทัศน์ / ผ่านผู้ควบคุมงาน/กรรมการตรวจรับพัสดุ / ก่อนดำเนินการติดตั้ง

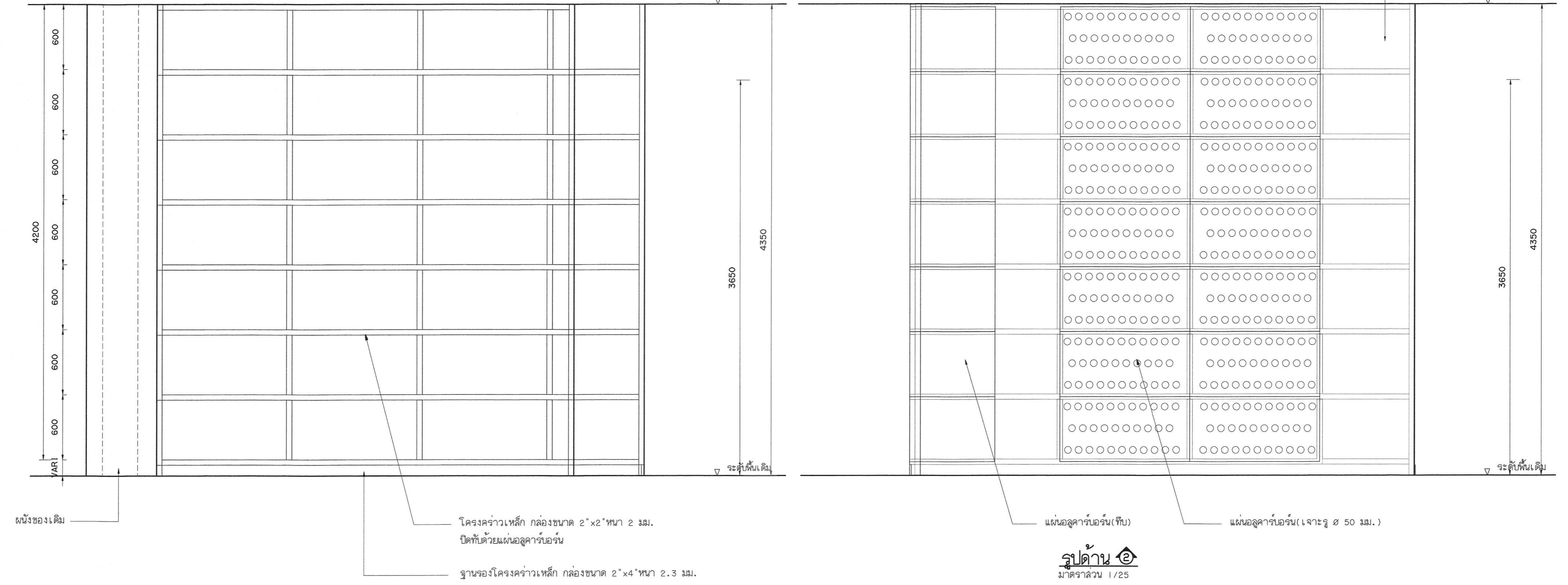
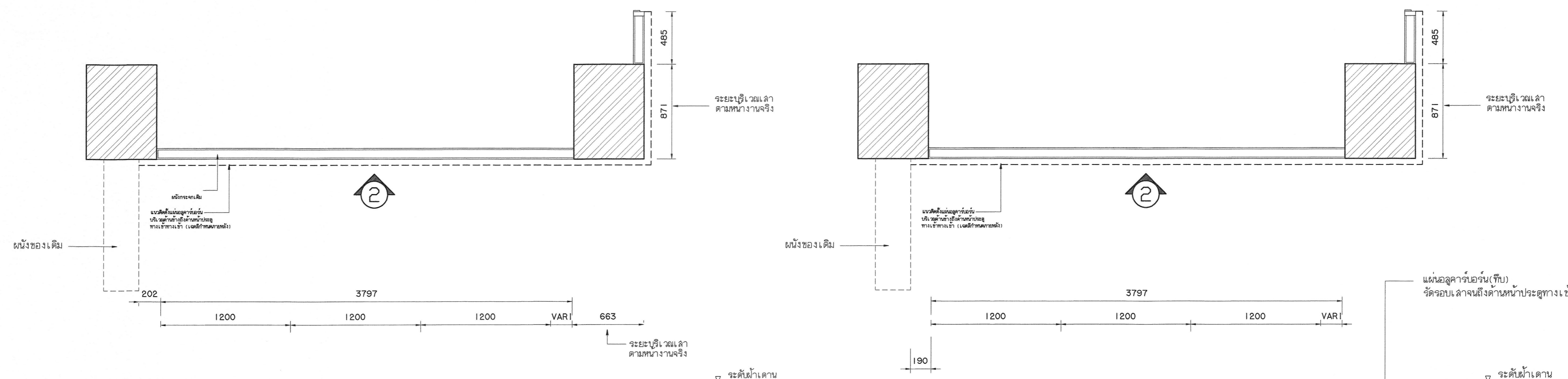

รูปด้าน ๒
มาตราส่วน 1/25

รูปด้าน ๑
มาตราส่วน 1/25
หมายเหตุ
- ฐานบานประตูจะแผ่นอลูมิเนียม (เงาเงา 50 มม.)
- ผู้รับจ้างต้องขอเสนออนุโมติวิไล / ผ่านผู้ควบคุมงาน/กรรมการตรวจรับพัสดุ / ก่อนดำเนินการติดตั้ง

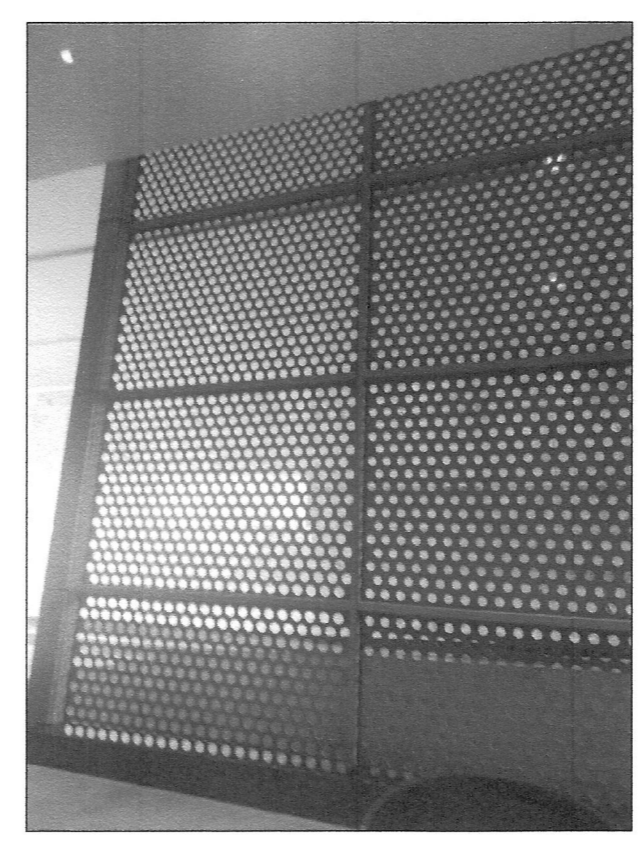

ภาพจำลองผนังอลูมิเนียม (เงาเงา)

งานทาสี ใช้น้ำยชนิดภายนอก (ชนิดเช็ดออกได้)	
งานทาสี และสีฉาบพื้น รายละเอียดขั้นตอนและวิธีการทาสีและสีฉาบพื้น - การเตรียมผิว ผู้รับจ้างต้องดำเนินการขัดสีเดิมออก และอุดไปด้วยวัสดุเคมี เพื่อปรับบริเวณผิวให้เรียบ แล้วขัดด้วยกระดาษทราย ทาสีรองพื้นปูมดำ จำนวน 1 ครั้ง ทาสีจริง จำนวน 2 ครั้ง - สีน้ำอะคริลิก ชนิดเช็ดออกได้ (Super shield) - ผลิตในประเทศไทย และได้รับมาตรฐาน มอก.	งานทาสีเหล็ก รายละเอียดขั้นตอนและวิธีการทาสีเหล็ก - การเตรียมผิว ผู้รับจ้างต้องดำเนินการขัดสีเดิมออก แล้วขัดด้วยน้ำยากัดบริเวณผิวให้เรียบ แล้วขัดด้วยกระดาษทราย ทาสีรองพื้น Rust Tech จำนวน 1 ครั้งทาสีจริง จำนวน 2 ครั้ง - สีจริงชนิดสีทนต่อสภาพกรรม - ผลิตในประเทศไทย และได้รับมาตรฐาน มอก. - ผู้รับจ้างต้องขอเสนออนุโมติวิไล / ผ่านผู้ควบคุมงาน/กรรมการตรวจรับพัสดุ / ก่อนดำเนินการติดตั้ง

มหาวิทยาลัยเทคโนโลยีราชมงคลกรุงเทพ

โครงการปรับปรุงห้องปฏิบัติการเรียนรู้เทคโนโลยีงานวิศวกรรม
คณะวิศวกรรมศาสตร์เพื่อการเรียนรู้ THAILAND 4.0
แขวงทุ่งมหาเมฆ เขตสาทร กรุงเทพมหานคร ๑ งาน

อธิการบดี	ลายเซ็น
รศ. พิเชฐ จันทภักดิ์	
รองอธิการบดี	ลายเซ็น
ศ. ศจรสม เกตุกันท์	
คณะกรรมการจัดทำแบบและรายการงานก่อสร้าง :	ลายเซ็น
นางวันดี หนูคงมั่นคง ประธานกรรมการ	
ศ. สุพัฒน์ คงรัตน์ประเสริฐ กรรมการ	
ศ. พวิวงศ์ ยี่หวงศ์ กรรมการ	
นายชัชานนท์ น้อยพิทักษ์ กรรมการ	
นางนิภาณี ไชยสิทธิ์ วิศวกรและเลขานุการ	
คณะกรรมการตรวจรับแบบ	ลายเซ็น
นายพรศักดิ์ แก้วพิทยานนท์ ประธานกรรมการ	
นาย योगเวยร พรหมบุตร กรรมการ	
นางสุริรัตน์ สิงห์ประเสริฐ กรรมการและเลขานุการ	

แสดงแบบ

รูปด้าน ๑

แสดงแบบ	วัน / เดือน / ปี
แผ่นที่ ๐53	รวมแผ่น 145

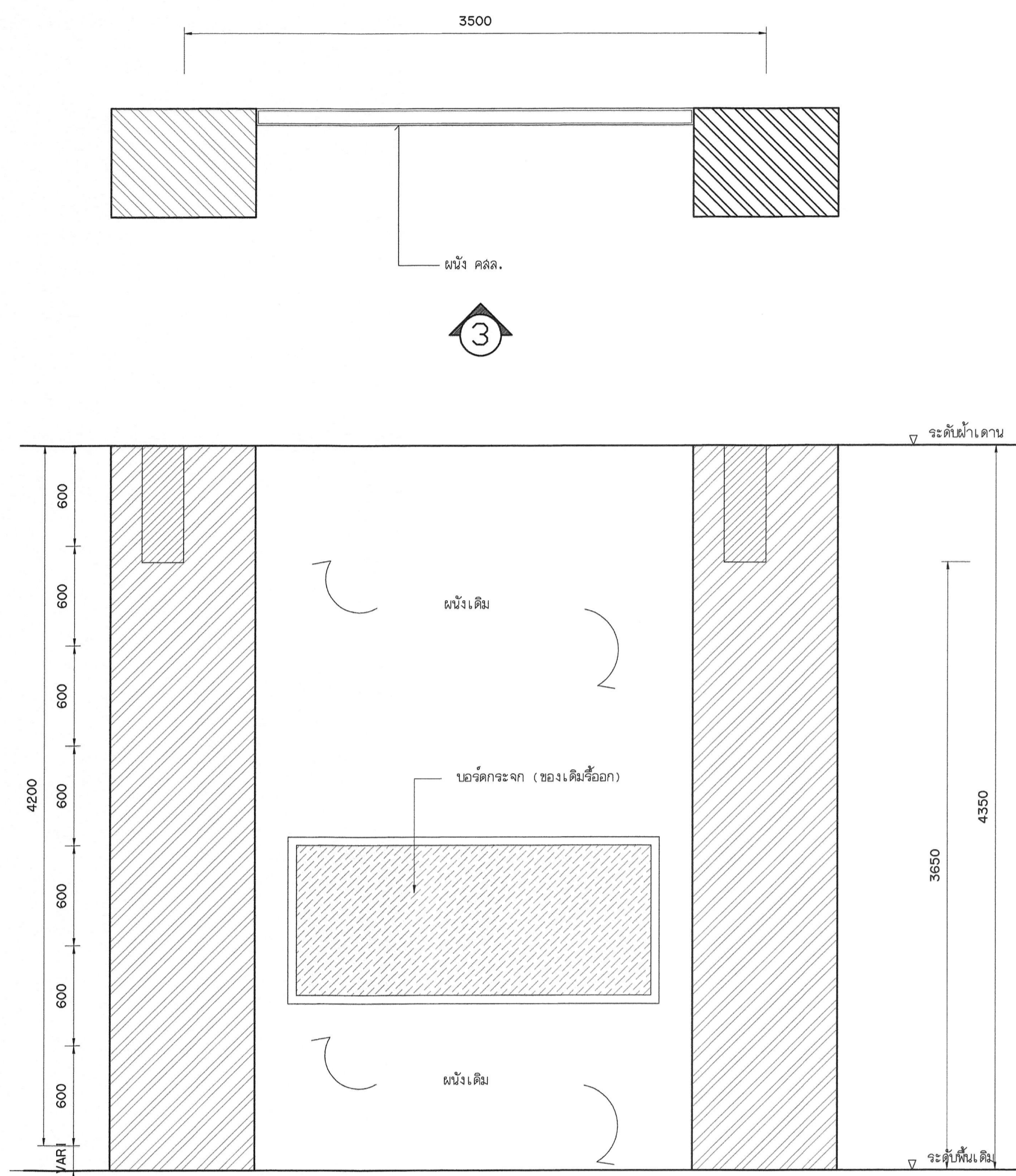

รูปด้าน ๓
มาตราส่วน 1/25
ก่อนปรับปรุง

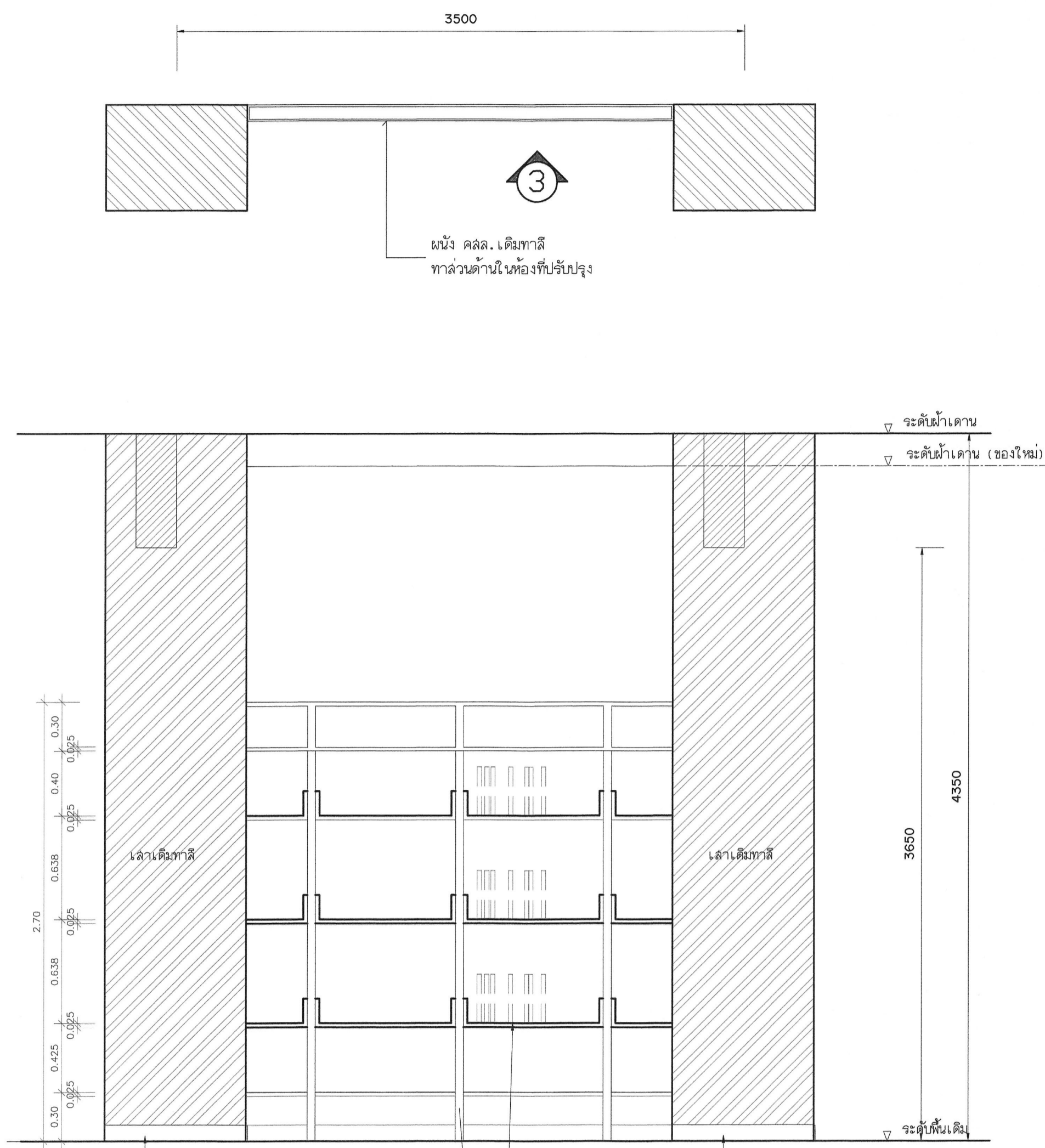

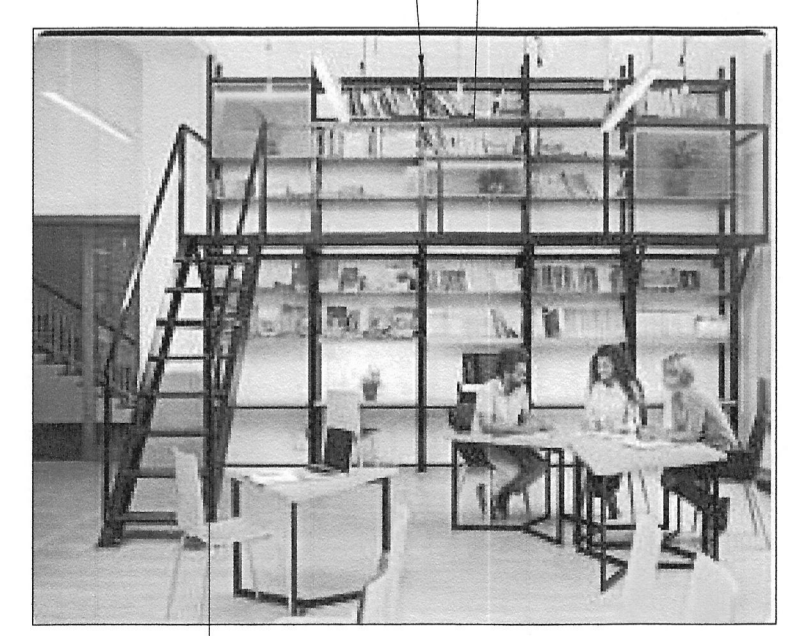

รูปด้าน ๓
มาตราส่วน 1/25
หลังปรับปรุง

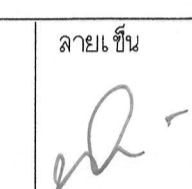
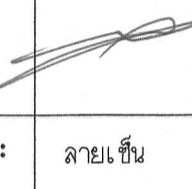
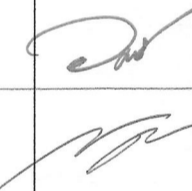
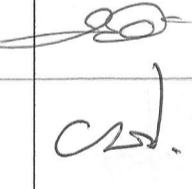
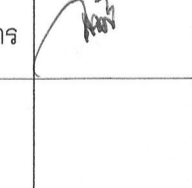
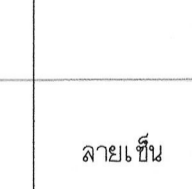
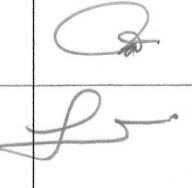
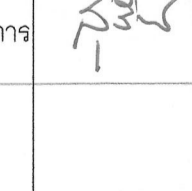
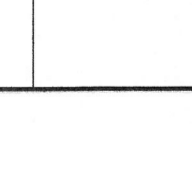

- บันไดชั่วคราว
- 1) แยกส่วนออกจากผนัง
 - 2) ล้างและสีผนังให้ดูสะอาดสวยงาม
 - 3) ให้ผู้รับจ้างเสนอรูปแบบบันไดชั่วคราว/ผู้ควบคุมงาน / คณะกรรมการตรวจรับพัสดุ เพื่อพิจารณาอนุมัติ

งานทาสี ใช้สีชนิดภายนอก (ชนิดเช็ดออกได้)	
งานทาสี และสีผนัง รายละเอียดขั้นตอน และวิธีการทาสีผนังและสีชนิด (ชนิดเช็ดออกได้) - การเตรียมผิว ผู้รับจ้างต้องดำเนินการขจัดสิ่งสกปรก และอุดโป๊วด้วยวัสดุเคมี เพื่อปรับบริเวณผิวให้เรียบ แล้วขัดด้วยกระดาษทราย ทาสีผนังปูนเก่า จำนวน 1 ครั้ง ทาสีจริง จำนวน 2 ครั้ง - สีน้ำอะครีลิก ชนิดเช็ดออกได้ (Super shield) - ผลิตภัณฑ์ไทย และได้รับมาตรฐาน มอก.	งานทาสี เหล็ก รายละเอียดขั้นตอน และวิธีการทาสีเหล็ก - การเตรียมผิว ผู้รับจ้างต้องดำเนินการขจัดสิ่งสกปรก ล้างผิวด้วยน้ำยาล้างบริเวณผิวให้เรียบ แล้วขัดด้วยกระดาษทราย ทาสีจริง Rust Tect จำนวน 1 ครั้ง ทาสีจริง จำนวน 2 ครั้ง - สีจริงชนิดสังกะสีสังกะสี - ผลิตภัณฑ์ไทย และได้รับมาตรฐาน มอก.
	- ผู้รับจ้างต้องขอเสนอแบบชั่วคราว / ผ่านผู้ควบคุมงาน / กรรมการตรวจรับพัสดุ / ก่อนดำเนินการติดตั้ง

 มหาวิทยาลัยเทคโนโลยีราชมงคลกรุงเทพ	
โครงการปรับปรุงห้องปฏิบัติการเขียนรูปโคงโยในงานวิศวกรรม คณะวิศวกรรมศาสตร์เพื่อการเรียนรู้ THAILAND 4.0 แขวงทุ่งพญาเกษม เขตหลักสี่ กรุงเทพมหานคร ๑ งาน	
อธิการบดี	ลายเซ็น
รศ. พิเชฐ จันทรมณี	
รองอธิการบดี	ลายเซ็น
ผศ. ศอรรถ เอนกานนท์	
คณะกรรมการจัดทำแบบและรายการงานก่อสร้าง :	ลายเซ็น
นางวันดี พูนพัฒน์ ผอ. ภาควิชาการ	
ผศ. สุจิตต์ คงจิตประเสริฐ กรรมการ	
ผศ. พวิงค์ อัครวิเศษเสริญ กรรมการ	
นายสุภานนท์ น้อยพิทักษ์ กรรมการ	
นางวิภาวดี โชติรัตนันท์ กรรมการและเลขานุการ	
คณะกรรมการตรวจรับแบบ	ลายเซ็น
นายวรากรณ์ แก้วพิทยานนท์ ประธานกรรมการ	
นายทองเพชร พลบุตร กรรมการ	
นางสุจิตต์ ดิษฐประเสริฐ กรรมการและเลขานุการ	
แสดงแบบ	
รูปด้าน ๓	
แสดงแบบ	วัน / เดือน / ปี
แผ่นที่ 054	รวมแผ่น 145

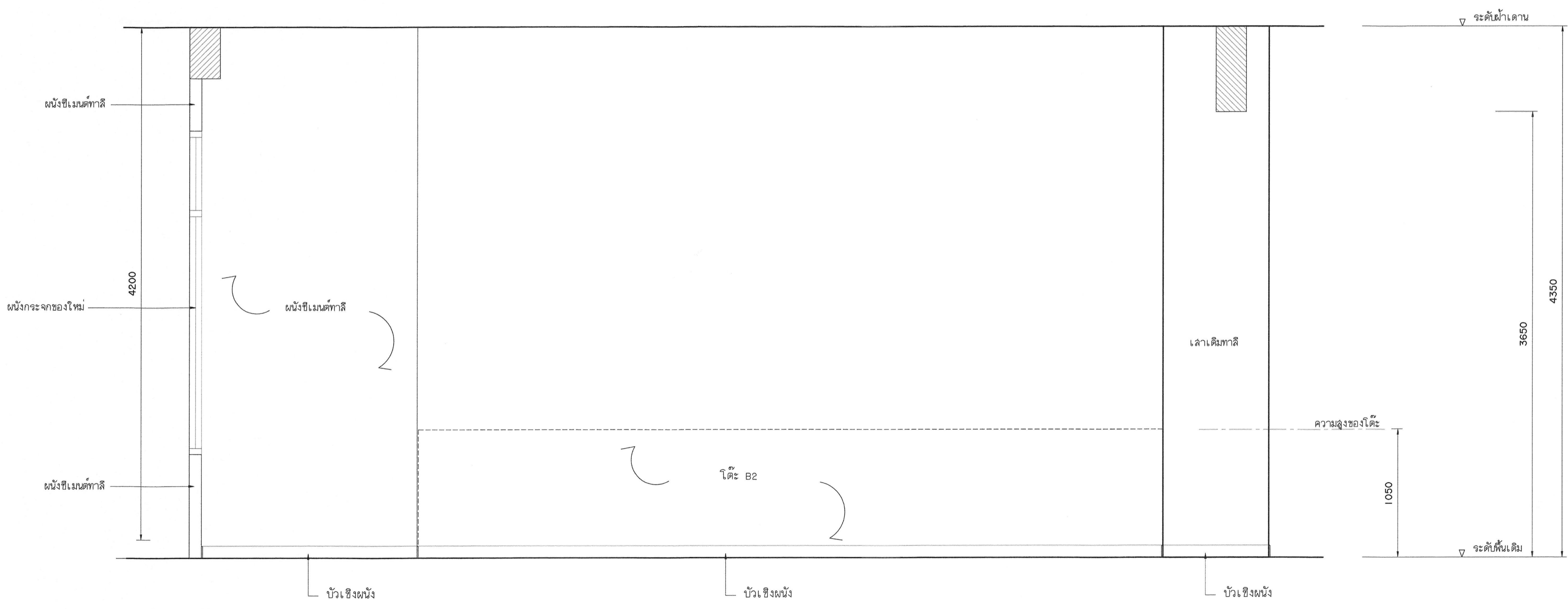
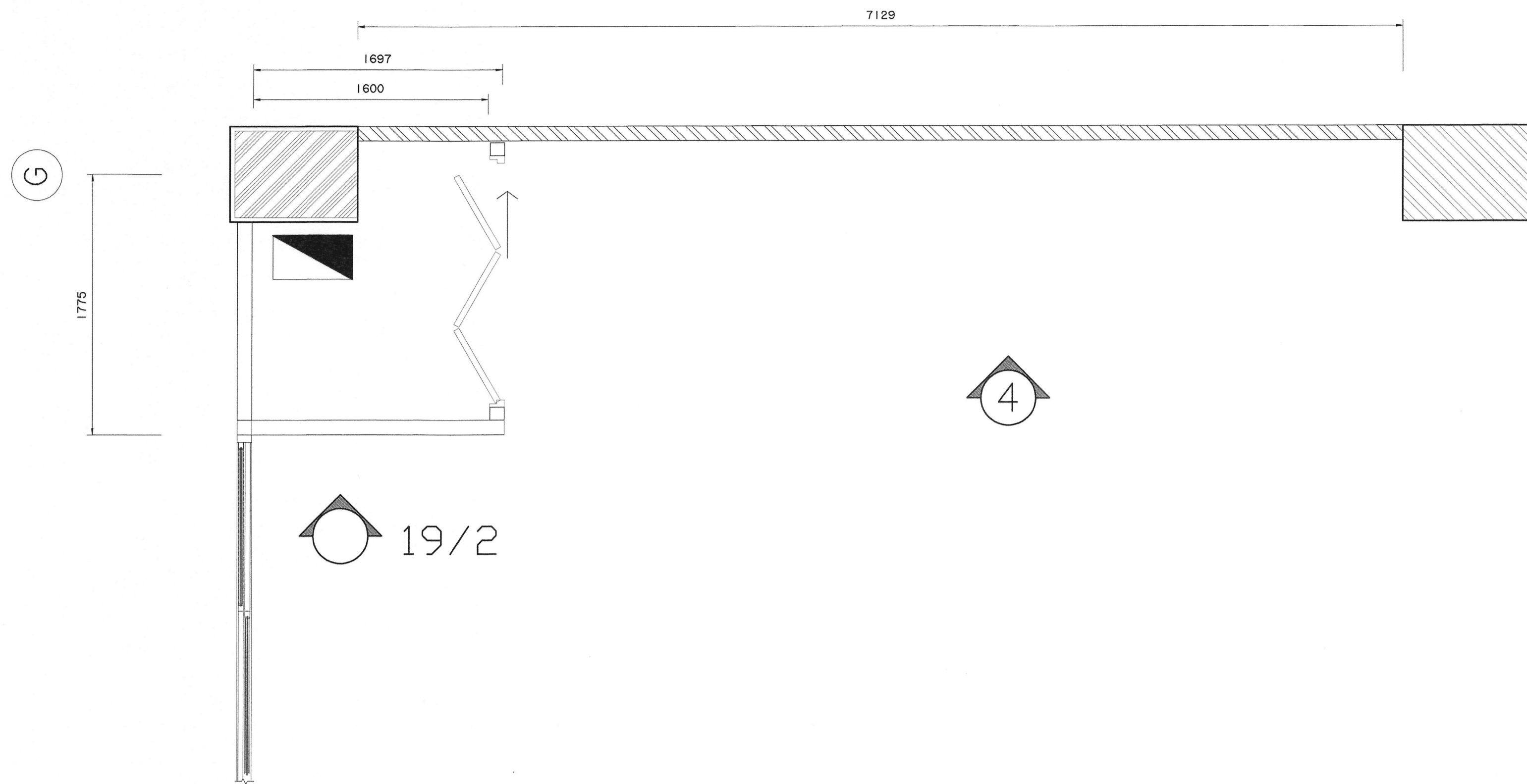

รูปด้าน ๔
มาตราส่วน 1/25
หลังปรับปรุง



มหาวิทยาลัยเทคโนโลยีราชมงคลกรุงเทพ
โครงการปรับปรุงห้องปฏิบัติการเขียนรูปในโรงงานวิศวกรรม
คณะวิศวกรรมศาสตร์เพื่อการเรียนรู้ THAILAND 4.0
แขวงปทุมมาเขต เขตสาทร กรุงเทพมหานคร ๑ งาน

อธิการบดี	ลายเซ็น
ดร. พิชัย จันทรมณี	
รองอธิการบดี	ลายเซ็น
ศศ. ศลอรุณ เอภาพันธ์	
คณะกรรมการจัดทำแบบภูมิสถาปัตย์และรายการงานก่อสร้าง :	ลายเซ็น
นางวันดี พูนพศมภ์ ปรธานากรรมการ	
ผศ. สุวิวัฒน์ คงรัตน์ประเสริฐ กรรมการ	
ผศ. พวิรงค์ อัครเสถียร กรรมการ	
นายสุวิทย์ น้อยพิทักษ์ กรรมการ	
นางนิภาวดี โชติธยานันท์ กรรมการและเลขานุการ	
คณะกรรมการตรวจรับแบบ	ลายเซ็น
นายวราพงษ์ แก้วพิทยานนท์ ปรธานากรรมการ	
นายทองเพชร พรมบุตร กรรมการ	
นางสุวิรัตน์ ตัญญาประเสริฐ กรรมการและเลขานุการ	

แสดงแบบ
รูปด้าน ๔

แสดงแบบ	วัน / เดือน / ปี
แผ่นที่ 055	รวมแผ่น 145

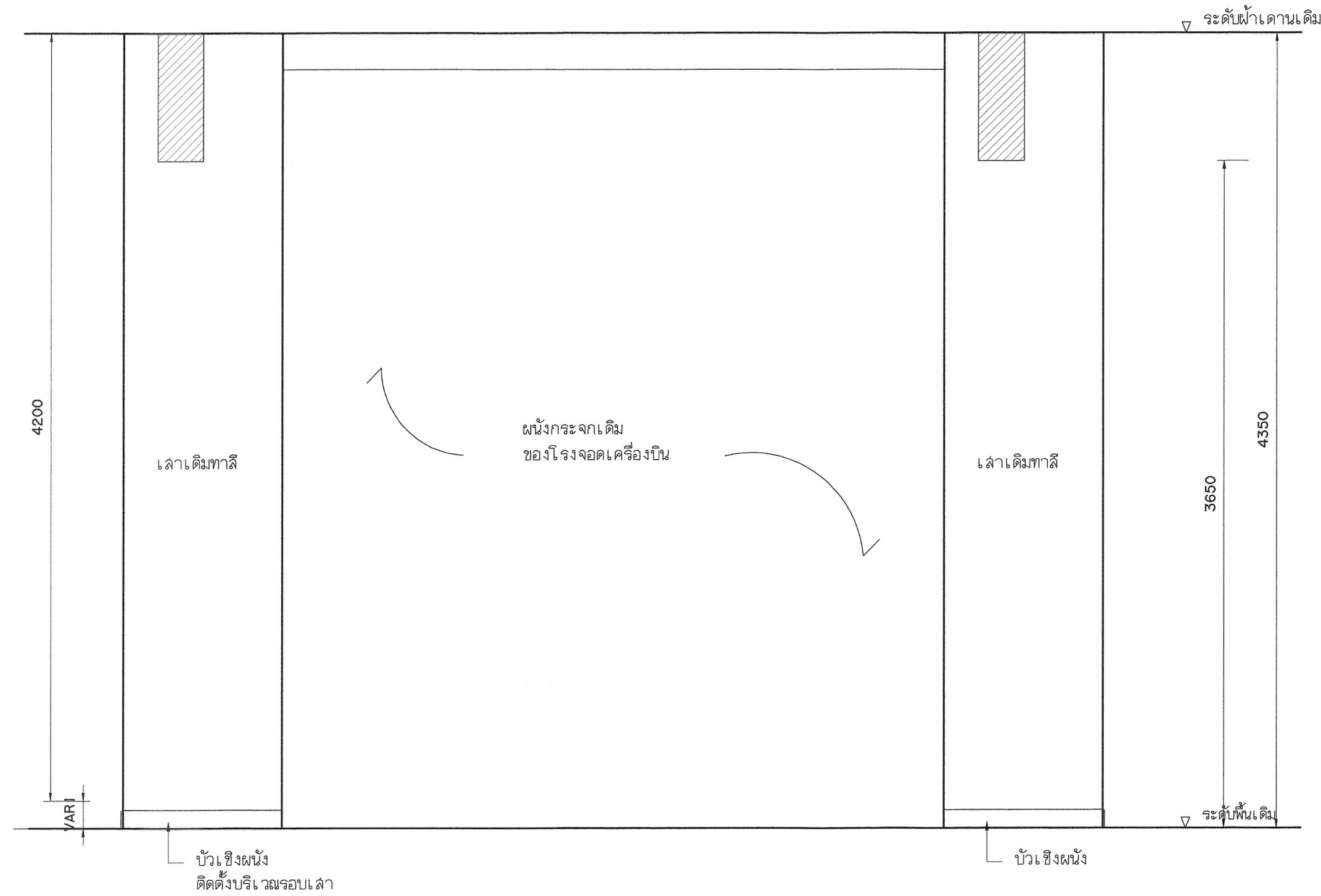
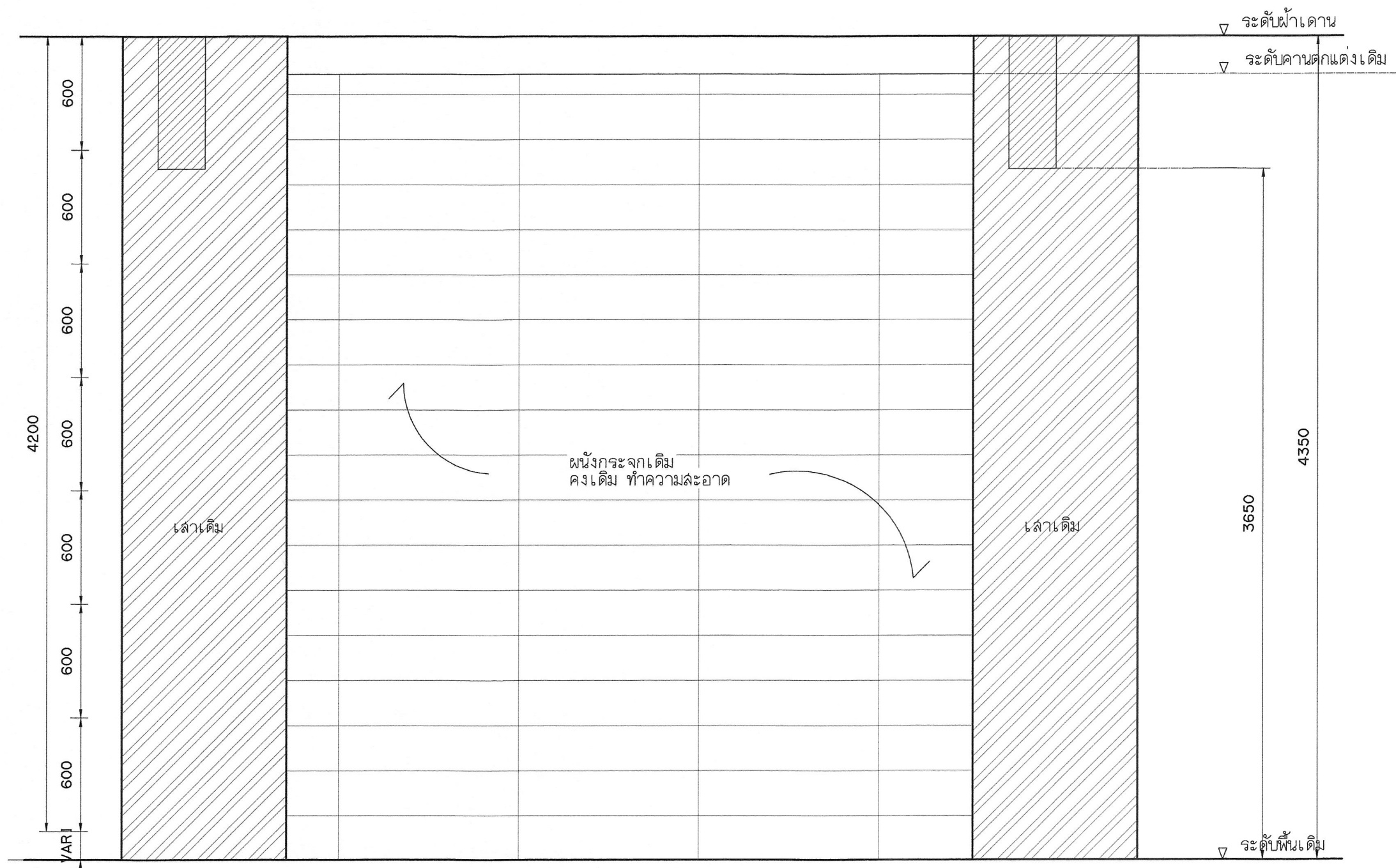
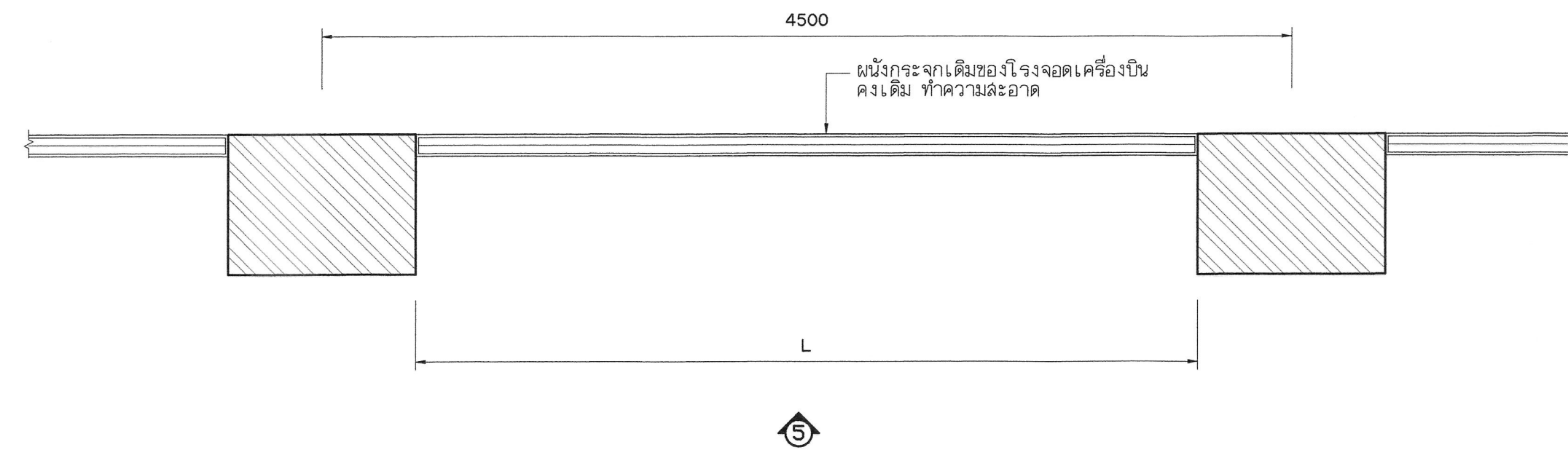
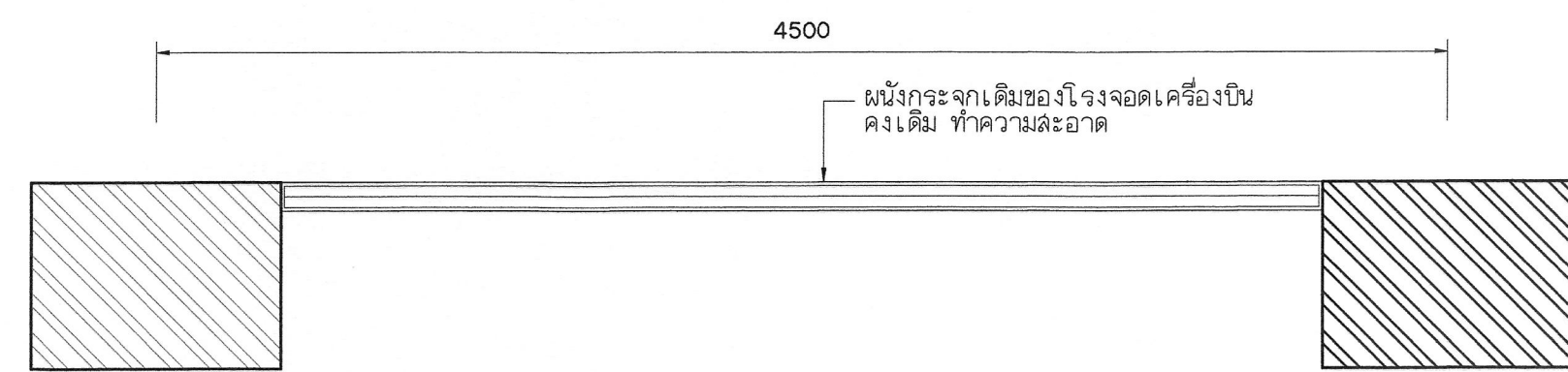

รูปด้าน ๕
มาตรฐาน 1/25
ก่อนปรับปรุง

รูปด้าน ๕
มาตรฐาน 1/25
หลังปรับปรุง



มหาวิทยาลัยเทคโนโลยีราชมงคลกรุงเทพ

โครงการปรับปรุงห้องปฏิบัติการเขียนรูปถ่ายในงานวิศวกรรม
คณะวิศวกรรมศาสตร์เพื่อการเรียนรู้ THAILAND 4.0
แขวงจตุจักร เขตจตุจักร กรุงเทพมหานคร ๑๒๑๐๓๑

อธิการบดี	ลายเซ็น
ดร. พิเชฐ จันทวัฒน์	
รองอธิการบดี	ลายเซ็น
ศส. ศอรรถ อนุพันธ์	
คณะกรรมการจัดทำแบบและรายการงานก่อสร้าง :	ลายเซ็น
นางวันดี พูนพจน์ดี ประธานกรรมการ	
ศส. สุวิวัฒน์ คงรัตน์ประเสริฐ กรรมการ	
ศส. พวิรงค์ อัครเลิศโคตรชัย กรรมการ	
นายสุกัญญา น้อยพิทักษ์ กรรมการ	
นางนิภาวดี โยธิตินันท์ กรรมการและเลขานุการ	
คณะกรรมการตรวจรับแบบ	ลายเซ็น
นายวราพันธ์ แก้วพิทยานนท์ ประธานกรรมการ	
นายทองเพชร พงษ์บุตร กรรมการ	
นางสุวิรัตน์ ดิงสุประเสริฐ กรรมการและเลขานุการ	

แสดงแบบ	
รูปด้าน ๕	
แสดงแบบ	วัน / เดือน / ปี
แผ่นที่ 056	รวมแผ่น 145

งานทาสี วัสดุสีภายนอก (ชนิดเช็ดออกได้)	
งานทาสี และสีรองพื้น รายละเอียดขั้นตอน และวิธีการดำเนินการทาสีวัสดุสีชนิด (ชนิดเช็ดออกได้) - การเตรียมผิว ผู้รับจ้างต้องดำเนินการขัดสีเดิมออก และอุดโพรงด้วยวัสดุเคมี เพื่อปรับบริเวณผิวให้เรียบ แล้วขัดด้วยกระดาษทราย ทาสีรองพื้นปูนเก่า จำนวน 1 ครั้ง ทาสีจริง จำนวน 2 ครั้ง - สีน้ำอะคริลิก ชนิดเช็ดออกได้ (Super shield) - ผลิตในประเทศไทย และได้รับมาตรฐาน มอก.	งานทาสีเหล็ก รายละเอียดขั้นตอน และวิธีการดำเนินการทาสี - การเตรียมผิว ผู้รับจ้างต้องดำเนินการขัดสีเดิมออก ล้างด้วยน้ำมีน้ำยาล้างบริเวณผิวให้เรียบ แล้วขัดด้วยกระดาษทราย ทาสีรองพื้น Rust Tect จำนวน 1 ครั้งทาสีจริง จำนวน 2 ครั้ง - สีสังกะสีชนิดสีพ่นอุตสาหกรรม - ผลิตในประเทศไทย และได้รับมาตรฐาน มอก. - ผู้รับจ้างต้องขอเสนอวิธีวัด / ผ่านผู้ควบคุมงาน/กรรมการตรวจรับพัสดุ / ก่อนดำเนินการติดตั้ง

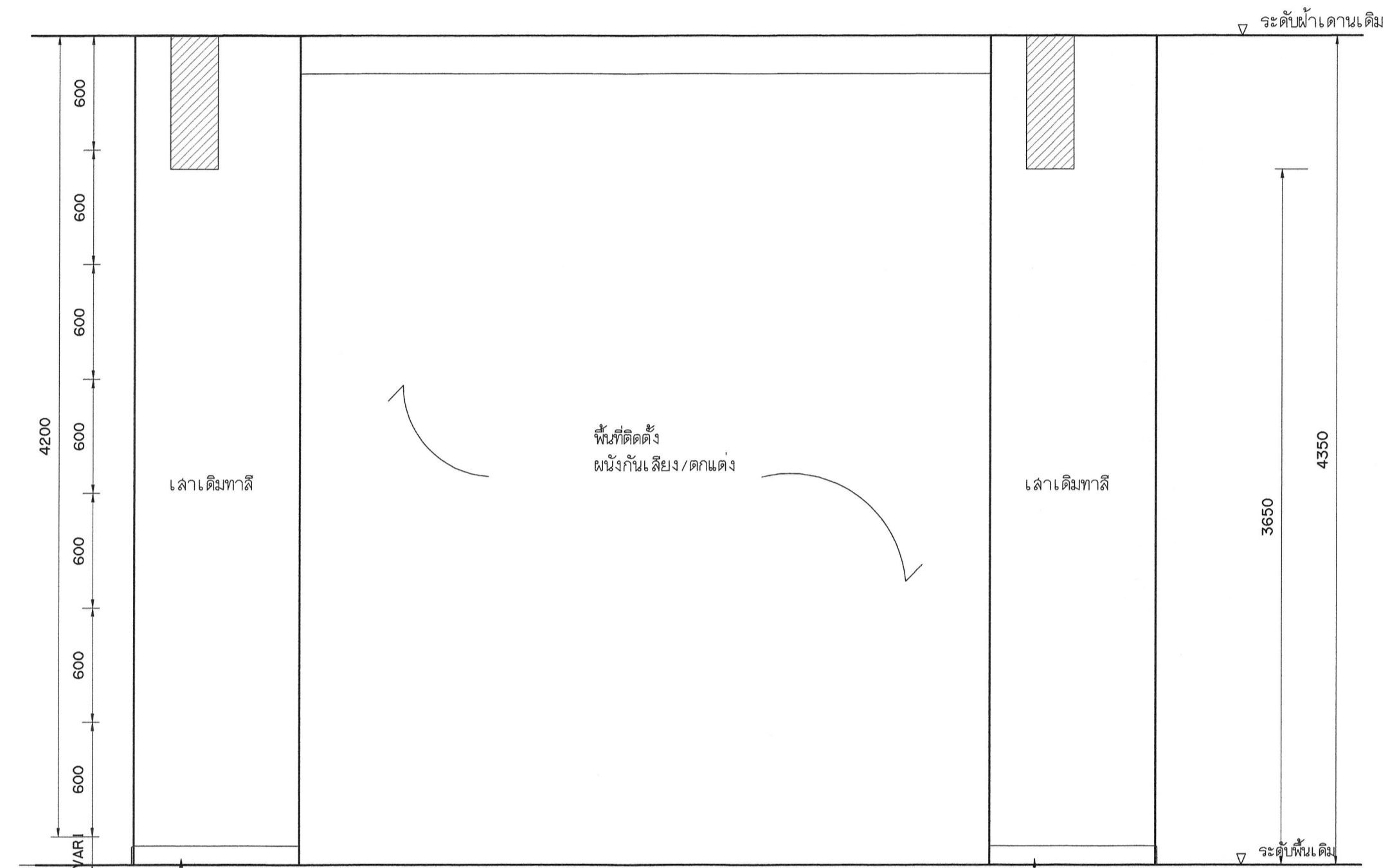
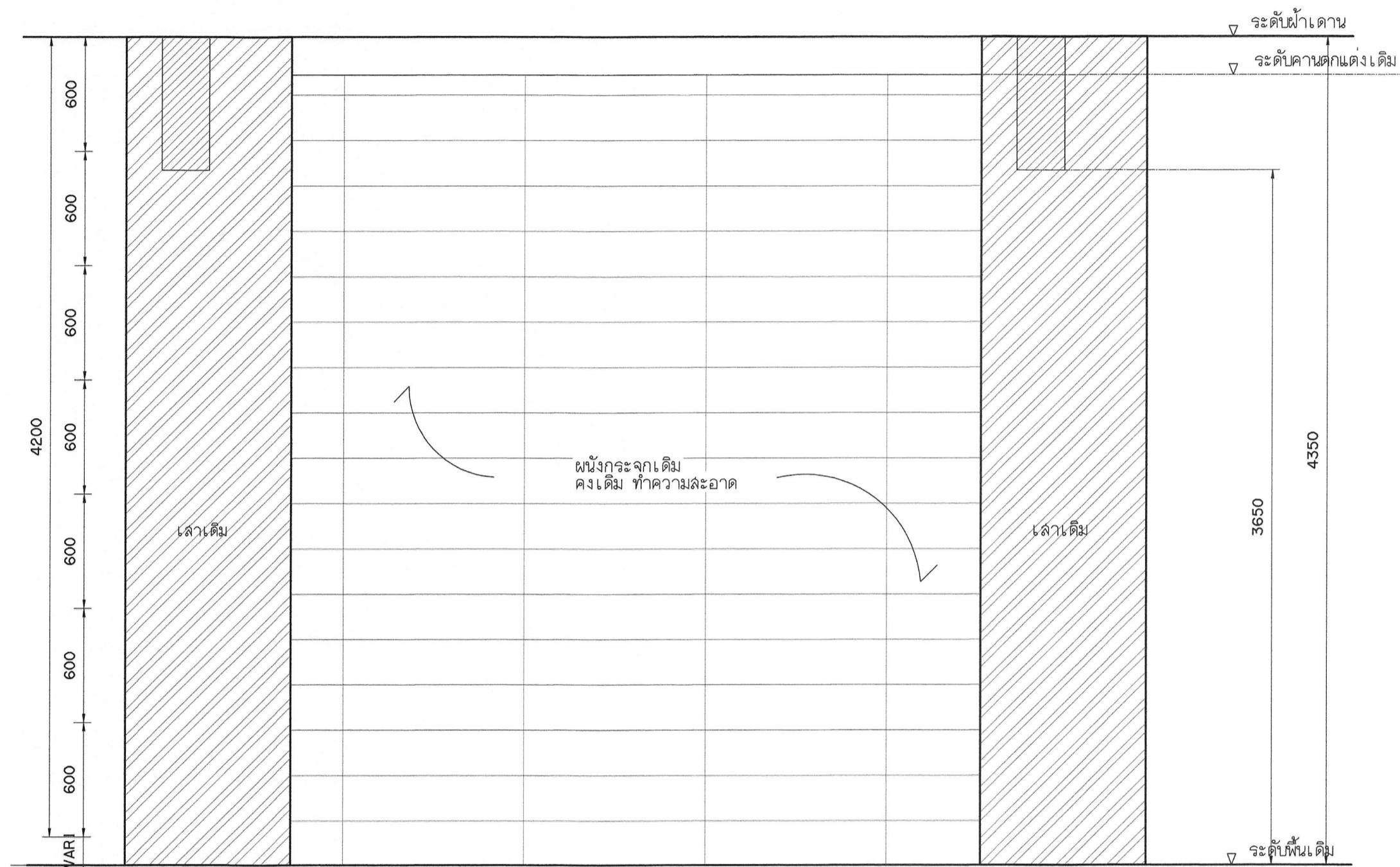
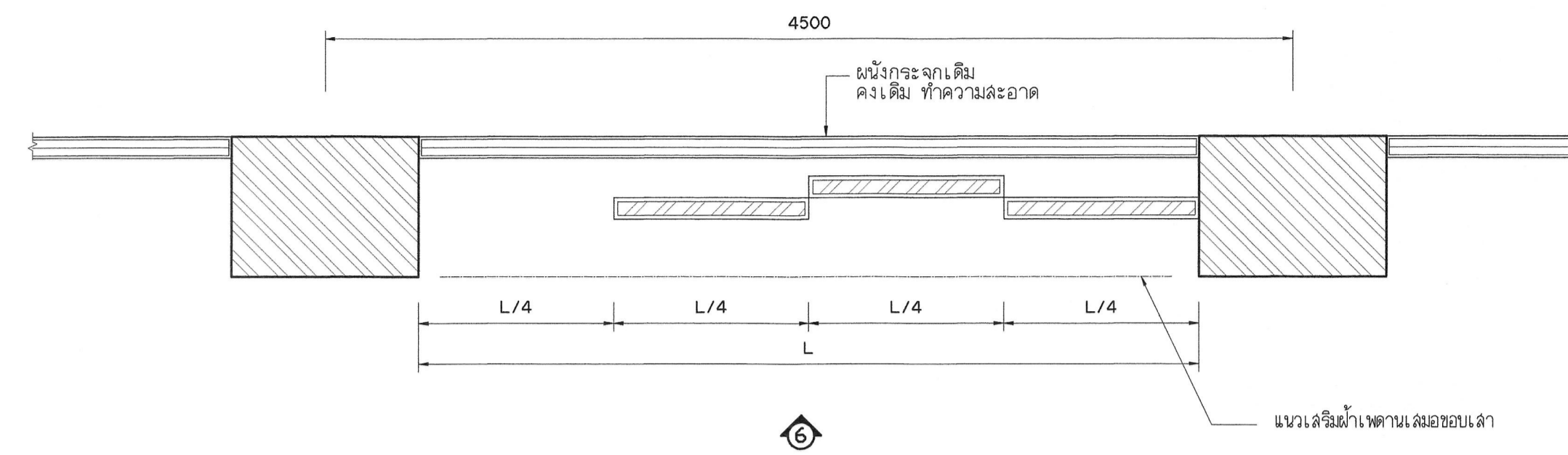
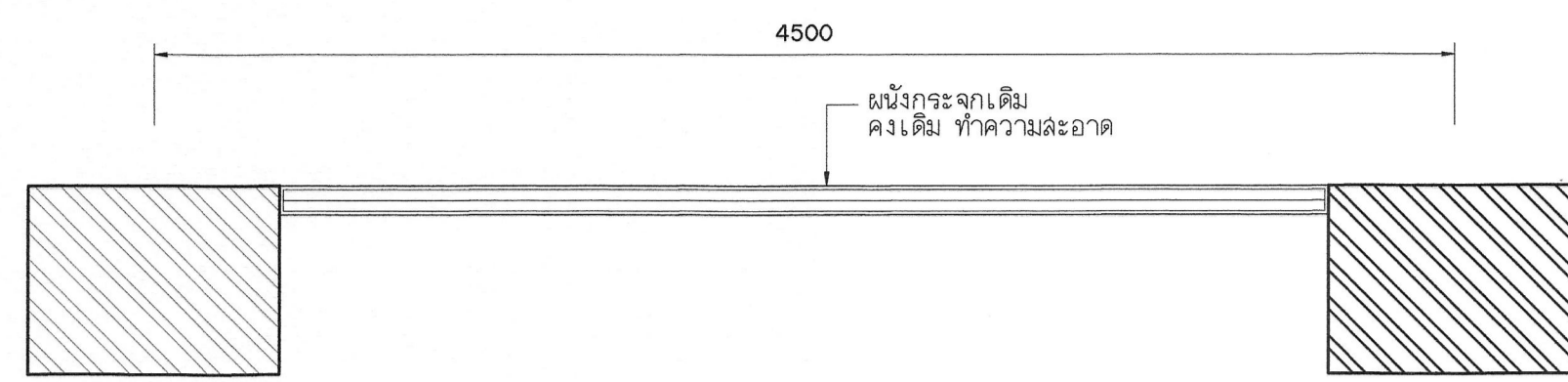





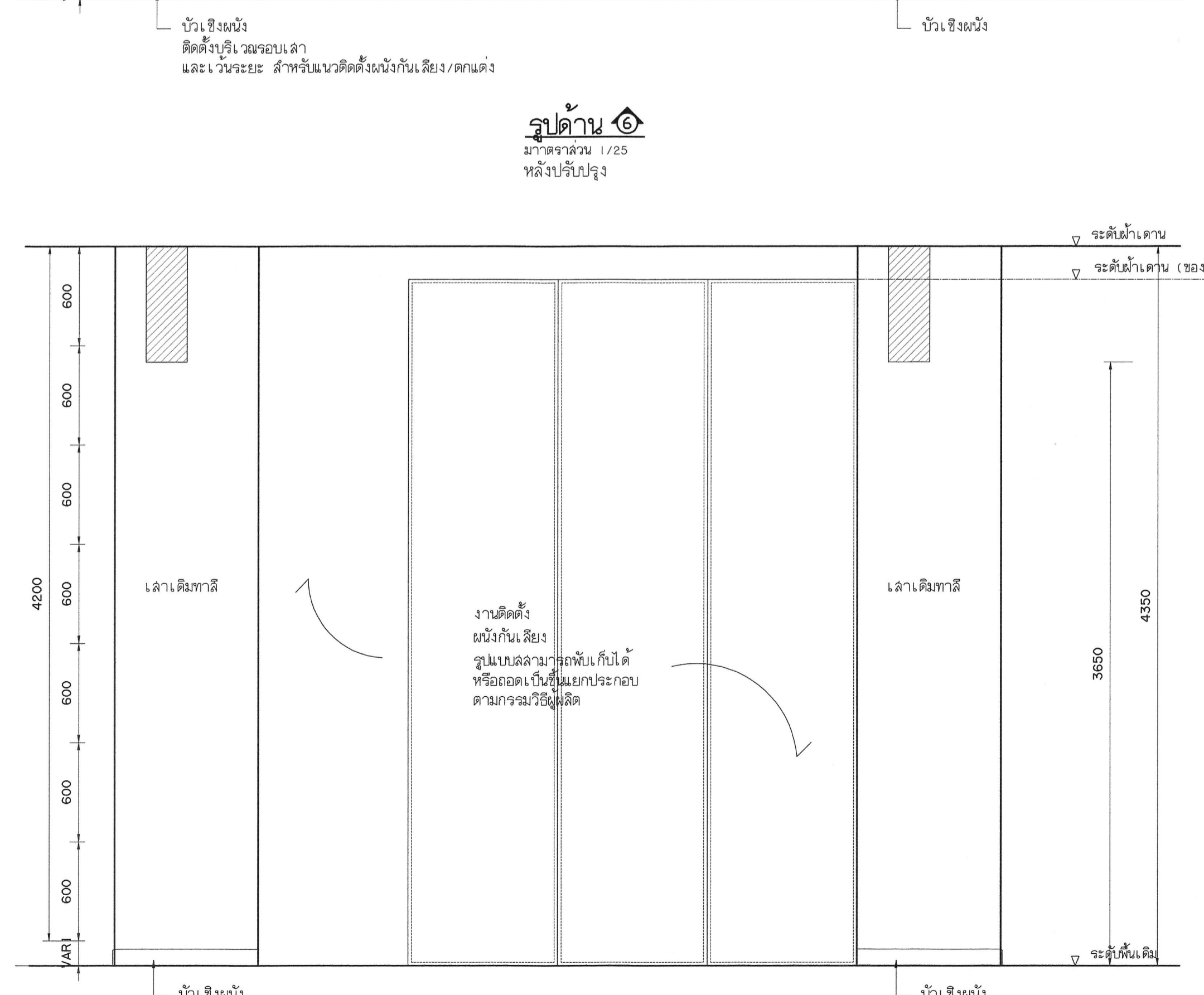



รูปด้าน ๑
มาตรฐาน 1/25
ก่อนปรับปรุง

รูปด้าน ๑
มาตรฐาน 1/25
หลังปรับปรุง

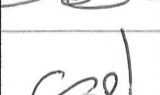

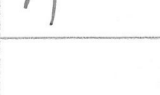

รูปด้าน ๑
มาตรฐาน 1/25
หลังปรับปรุง

 มหาวิทยาลัยเทคโนโลยีราชมงคลกรุงเทพ	
โครงการปรับปรุงห้องปฏิบัติการเขียนรูปโผลียงานวิศวกรรม คณะวิศวกรรมศาสตร์เพื่อทางเรียนรู้อุทิศ THAILAND 4.0 แขวงทุ่งมหาเมฆ เขตสาทร กรุงเทพมหานคร ๑๐๖๖๖	
อธิการบดี	ลายเซ็น
ดร. พิรัชต์ จันทร์มี	
รองอธิการบดี	ลายเซ็น
ผศ. ศอรรถ ใจพิทยานนท์	
คณะกรรมการจัดทำแบบและรายการงานก่อสร้าง :	
นางวันดี พูนพจน์าค ประธานกรรมการ	
ผศ. วุฒิชัย คงรัตน์ประเสริฐ กรรมการ	
ผศ. ทวีวงศ์ อัครเจตนาธรรม กรรมการ	
นายอำนาจ น้อยพิทักษ์ กรรมการ	
นางนิภาวดี ไชยศิริวัฒน์ กรรมการและเลขานุการ	
คณะกรรมการตรวจรับแบบ	
นายวราพันธ์ แก้วพิทยานนท์ ประธานกรรมการ	
นายทองเกียรติ พนมบุตร กรรมการ	
นางสุจิตต์ ดิษฐประเสริฐ กรรมการและเลขานุการ	
แสดงแบบ	
รูปด้าน ๑	
แสดงแบบ	วัน / เดือน / ปี
แผ่นที่	รวมแผ่น
057	145

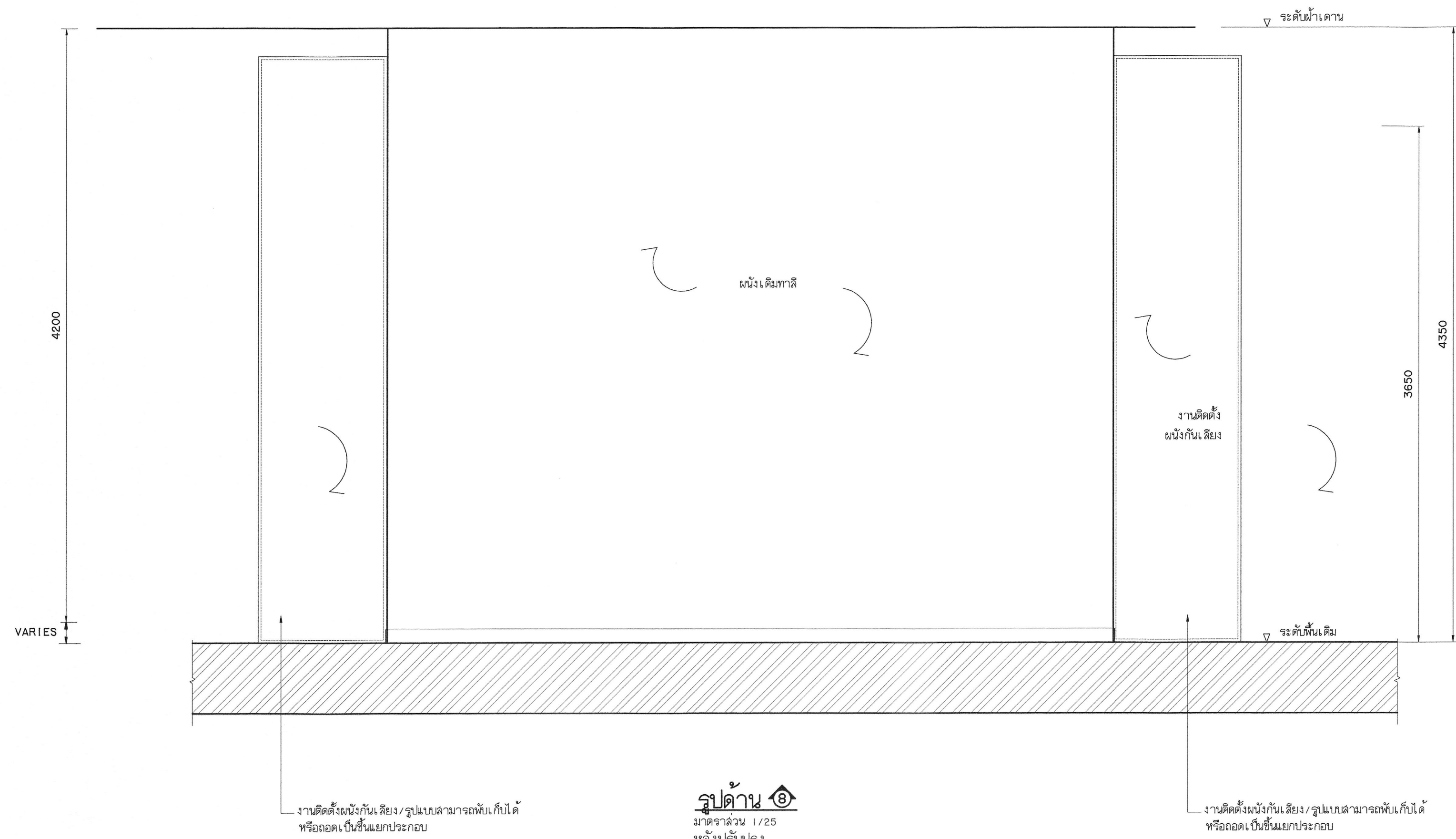
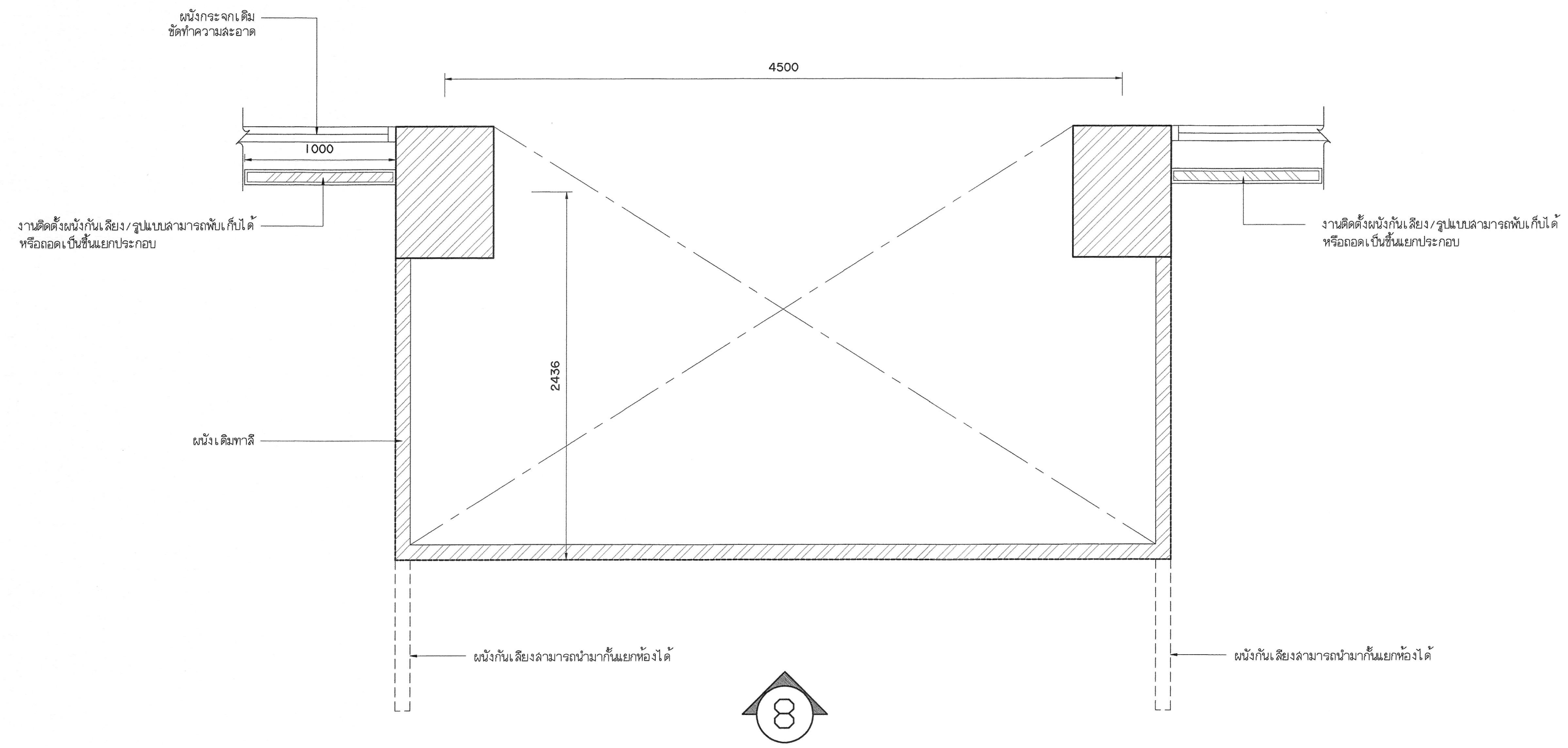
งานทาสี ไข่สีชนิดภายนอก (ชนิดเช็ดออกได้)	
งานทาสี และสีรองพื้น	งานทาสีเหล็ก
รายละเอียดขั้นตอน และวิธีการทำสีน้ำอะคริลิก (ชนิดเช็ดออกได้)	รายละเอียดขั้นตอน และวิธีการทำสีน้ำอะคริลิก
- การเตรียมผิว ผู้รับจ้างต้องดำเนินการขัดสี เติมออก และอุดโป๊วด้วยวัสดุเคมี เพื่อปรับบริเวณผิวให้เรียบ แล้วขัดด้วยกระดาษทราย ทาสีรองพื้น Rusi Tect จำนวน 1 ครั้ง ทาสีจริง จำนวน 2 ครั้ง	- การเตรียมผิว ผู้รับจ้างต้องดำเนินการขัดสี เติมออก ล้างผิวด้วยน้ำมันกำจัดบริเวณผิวให้เรียบ แล้วขัดด้วยกระดาษทราย ทาสีรองพื้น Rusi Tect จำนวน 1 ครั้ง ทาสีจริง จำนวน 2 ครั้ง
- สีน้ำอะคริลิก ชนิดเช็ดออกได้ (Super shield)	- สีจริงชนิดสีพ่นเคลือบผิว
- ผลิตภัณฑ์ประเทศไทย และได้รับมาตรฐาน มอก.	- ผลิตภัณฑ์ไทย และได้รับมาตรฐาน มอก.
	- ผู้รับจ้างต้องขอ เสนอแผนวิธีวัด / ผ่านผู้ควบคุมงาน/กรรมการตรวจรับพัสดุ / ก่อนดำเนินการติดตั้ง

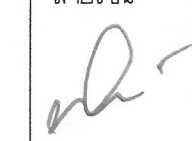
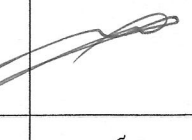
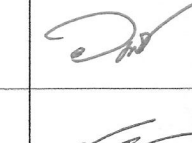
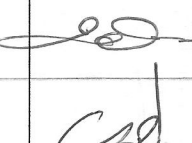
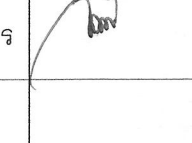
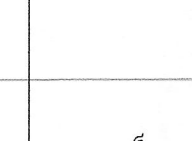
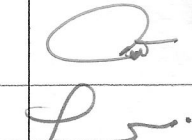
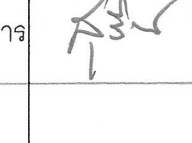

รูปด้าน ๘
 มาตราส่วน 1/25
 หลังปรับปรุง
 หมายเหตุ :- ตำแหน่งและทิศทางกระจกหน้าต่างสามารถปรับเปลี่ยนตามความเหมาะสมหน้างาน

 มหาวิทยาลัยเทคโนโลยีราชมงคลกรุงเทพ	
โครงการปรับปรุงห้องปฏิบัติการ วิชาเทคโนโลยีงานวิศวกรรม คณะวิศวกรรมศาสตร์ ภาควิชาวิศวกรรม THAILAND 4.0 แขวงทุ่งมหาเมฆ เขตสาทร กรุงเทพมหานคร ๑๐ งาน	
อธิการบดี	ลายเซ็น
จ.ดิเรก ชัยวัฒน์	
รองอธิการบดี	ลายเซ็น
ผ.ศ.ดร.จรัมพร เอื้ออำนวย	
คณะกรรมการจัดทำแบบและรายการงานก่อสร้าง :	ลายเซ็น
นางวันดี ชูพงษ์มณีค้ำ ประธานกรรมการ	
ผ.ศ.สุวิวัฒน์ คงรัตน์ประเสริฐ กรรมการ	
ผ.ศ.ทวิวงศ์ อัครเลิศเศษชัย กรรมการ	
นายอำนาจ น้อยพิทักษ์ กรรมการ	
นางนิภาวดี ไชยดีคานันท์ กรรมการและเลขานุการ	
คณะกรรมการตรวจรับแบบ	ลายเซ็น
นายวราพันธ์ แก้วพิทยามณี ประธานกรรมการ	
นายอองเฝ็จร พรมบุตร กรรมการ	
นางสุวิรัตน์ ดัชชประเสริฐ กรรมการและเลขานุการ	

แสดงแบบ

รูปด้าน ๘

แสดงแบบ	วัน / เดือน / ปี
แผ่นที่	รวมแผ่น
059	145