

โครงการ : อาคารแสดงนิทรรศการและการสอนนันทนาการ จำนวน 1 หลัง

เจ้าของโครงการ: มหาวิทยาลัยเทคโนโลยีราชมงคลกรุงเทพ

ที่ตั้งโครงการ: เลขที่ 2 ถนนนางลิ้นจี่ แขวงทุ่งมหาเมฆ  
เขตสาทร กรุงเทพมหานคร 10120



DRAWING SET		ISSUED OF PACKAGE
<input type="checkbox"/> A แบบสถาปัตยกรรม ARCHITECTURE	<input type="checkbox"/> S แบบวิศวกรรมโครงสร้าง STRUCTURE	<input type="checkbox"/> แบบเพื่อการประสานงาน CO-ORDINATION
<input type="checkbox"/> I แบบสถาปัตยกรรมภายใน INTERIOR	<input type="checkbox"/> M แบบวิศวกรรมระบบปรับอากาศและระบายอากาศ MECHANICAL	<input type="checkbox"/> แบบขออนุญาตปลูกสร้าง AUTHORITY SUBMITTAL
<input type="checkbox"/> L แบบภูมิสถาปัตยกรรม LANDSCAPE	<input checked="" type="checkbox"/> SN แบบวิศวกรรมระบบสุขาภิบาล SANITARY	<input checked="" type="checkbox"/> แบบประกวดราคา BIDDING DOCUMENT
<input type="checkbox"/> C แบบวิศวกรรมโยธา CIVIL	<input checked="" type="checkbox"/> F แบบวิศวกรรมระบบป้องกันอัคคีภัย FIRE PROTECTION	<input type="checkbox"/> แบบคู่สัญญาก่อสร้าง CONTRACT DOCUMENT
	<input type="checkbox"/> E แบบวิศวกรรมไฟฟ้าและสื่อสาร ELECTRICAL	<input type="checkbox"/> แบบเพื่อประกอบรายงาน วิเคราะห์ผลกระทบสิ่งแวดล้อม

ISSUED DATE :  
30 / 08 / 2013

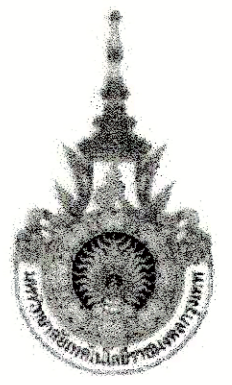

PROJECT NUMBER RA-13-01  
PROJECT NAME

อาคารแสดงนิทรรศการและการสอน  
นันทนาการ จำนวน 1 หลัง

OWNER: **UTK** ราชวมงคล  
กรุงเทพ

LOCATION:  
เลขที่ 2 ถนนนางลิ้นจี่ แขวงทุ่งมหาเมฆ  
เขตสาทร กรุงเทพมหานคร 10120

architects  
**rega**  
3048 หมู่บ้านนิคมพัฒนา  
ซอยสุขุมวิท 111 ถนนสุขุมวิท  
เลขที่ 1011 กรุงเทพฯ 10110  
TEL +66 (0) 2192-0917  
FAX +66 (0) 2192-0918  
E-MAIL: rega@regacorp.com

บริษัท เรกา สถาปนิก จำกัด

ARCHITECT	AUTHORIZED SIGNATURE
นายอภิสิทธิ์ วัฒนพานิชย์ 2-ธ. 398	
นายวิชาญ ภาณุมาศ 6-ธ. 2072	
นายอภิสิทธิ์ วัฒนพานิชย์ 6-ธ. 10742	
นายอภิสิทธิ์ วัฒนพานิชย์ 6-ธ. 10778	
นายวิชาญ ภาณุมาศ 6-ธ. 10872	

STRUCTURAL ENGINEER	AUTHORIZED SIGNATURE
นายวิชาญ ภาณุมาศ 6-ธ. 3993	
นายอภิสิทธิ์ วัฒนพานิชย์ 6-ธ. 5605	
นายวิชาญ ภาณุมาศ 6-ธ. 46748	
นายวิชาญ ภาณุมาศ 6-ธ. 50033	

วิศวกรผู้ตรวจแบบ และ วิศวกรคำนวณโครงสร้าง  
ระบบงาน

ELECTRICAL ENGINEER	AUTHORIZED SIGNATURE
นายวิชาญ ภาณุมาศ 6-ธ. 809	
นายวิชาญ ภาณุมาศ 6-ธ. 4008	

MECHANICAL ENGINEER	AUTHORIZED SIGNATURE
นายวิชาญ ภาณุมาศ 6-ธ. 398	
นายวิชาญ ภาณุมาศ 6-ธ. 1958	

SANITARY ENGINEER	AUTHORIZED SIGNATURE
นายวิชาญ ภาณุมาศ 6-ธ. 398	
นายวิชาญ ภาณุมาศ 6-ธ. 205	

GENERAL NOTE  
1. THIS DRAWING IS THE PROPERTY OF ARCHITECTS 48 LIMITED OR ONE OF ITS AFFILIATES. IT IS ISSUED SUBJECT TO THE TERMS OF THE DRAWING AND IS NOT TO BE USED EXCEPT IN CONNECTION WITH THE PROJECT FOR WHICH IT IS INTENDED.  
2. DO NOT SCALE THIS DRAWING. USE DIMENSIONS ONLY.  
ให้ใช้ค่าตัวเลขที่ปรากฏในแบบ - ห้ามวัดจากแบบ

PERSONNEL	AUTHORIZED SIGNATURE
1. นายวิชาญ ภาณุมาศ 6-ธ. 398	
2. นายวิชาญ ภาณุมาศ 6-ธ. 398	
3. นายวิชาญ ภาณุมาศ 6-ธ. 398	
4. นายวิชาญ ภาณุมาศ 6-ธ. 398	
5. นายวิชาญ ภาณุมาศ 6-ธ. 398	
6. นายวิชาญ ภาณุมาศ 6-ธ. 398	
7. นายวิชาญ ภาณุมาศ 6-ธ. 398	
8. นายวิชาญ ภาณุมาศ 6-ธ. 398	
9. นายวิชาญ ภาณุมาศ 6-ธ. 398	
10. นายวิชาญ ภาณุมาศ 6-ธ. 398	
11. นายวิชาญ ภาณุมาศ 6-ธ. 398	
12. นายวิชาญ ภาณุมาศ 6-ธ. 398	
13. นายวิชาญ ภาณุมาศ 6-ธ. 398	

NO.	DESCRIPTION	BY	DATE
1	แบบแปลนอาคาร - แบบก่อสร้าง	www	30-08-13

DRAWING TITLE

สัญลักษณ์ และสารบัญแบบ

CHECKED BY	ENGINEER	SIGNED	DRAWING NO.
CHK			SN 0.01
ENG			
DM			
DRAWN BY			SCALE AS SHOWN
PRINTED DATE	30-08-13		REF. FILE

SYMBOLS	DESCRIPTIONS	SYMBOLS	DESCRIPTIONS	SYMBOLS	DESCRIPTIONS	ABBREVIATION	DESCRIPTIONS	LIST OF DRAWING			
								DRAWING NO.	DRAWING TITLE	DRAWING NO.	DRAWING TITLE
CW	COLD WATER PIPE		GATE VALVE	FD, SH, FD, SH	FLOOR DRAIN, SHOWER DRAIN	AAV	AUTOMATIC AIR VENT	SN0.01	สัญลักษณ์ และสารบัญแบบ	SN2.01	ผังระบบป้องกันอัคคีภัยชั้นต่าง
I	INLET PIPE		BUTTERFLY VALVE	FD, FD	FLOOR DRAIN (DRAINAGE)	AB	AIR BLOWER	SN0.02	โต๊ะแกรนระบบประปา	SN2.02	ผังระบบป้องกันอัคคีภัยชั้นที่ 1
LW	LAUNDRY PIPE		BALL VALVE	RD	ROOF DRAIN	AC	ABOVE CEILING	SN0.03	โต๊ะแกรนระบบระบายน้ำเสีย	SN2.03	ผังระบบป้องกันอัคคีภัยชั้นที่ 2
W	WASTE PIPE		GLOBE VALVE		FOOT VALVE	BD	BIDET	SN0.04	โต๊ะแกรนระบบป้องกันอัคคีภัย	SN2.04	ผังระบบป้องกันอัคคีภัยชั้นที่ 3
KW	KITCHEN WASTE PIPE		CHECK VALVE		STRAINER	B/F	BELOW FLOOR	SN0.05	แบบขยายบ่อน้ำดับน้ำเสีย (แปลน)	SN2.05	ผังระบบป้องกันอัคคีภัยชั้นที่ 4
S	SOIL PIPE		FLOAT VALVE, FLOAT MODULATING VALVE		WATER PUMP	BP	BOOSTER PUMP	SN0.06	แบบขยายบ่อน้ำดับน้ำเสีย (รูปตัด)	SN2.06	ผังระบบป้องกันอัคคีภัยชั้นที่ 5
V	VENT PIPE		PRESSURE REGULATING VALVE		AUTOMATIC AIR VENT	CO	CLEAN OUT	SN0.07	แบบขยายห้องเครื่อง	SN2.07	ผังระบบป้องกันอัคคีภัยชั้นลอย
RL	ROOF LEADER PIPE		PRESSURE RELIEF VALVE		RUBBER CONNECTOR (GRAVITY PIPE)	CWDF	COLD WATER (DOWN-FEED)	SN0.08	แบบแสดงรายละเอียดถังเก็บน้ำใต้ดิน, ถังเก็บน้ำควดฟ้า และรายละเอียดบีม	SN2.08	ผังระบบป้องกันอัคคีภัยชั้นหลังคา
D	DRAINAGE PIPE		NON-MODULATING FLOAT VALVE		FLEXIBLE CONNECTOR (PRESSURE PIPE)	CWUF	COLD WATER (UP-FEED)	SN0.09	แบบขยายห้องเครื่องสละช่วยน้ำ และถังสละช่วยน้ำ	SN2.09	ระบบ PRE-ACTION ห้องควบคุม, ห้องเครื่องกำเนิดไฟฟ้า, ห้อง MDB และ TRANSFORMER
F	FIRE PIPE		BACK-FLOW PREVENTER		SPRINKLER HEAD	CWBP	COLD WATER (BOOSTER PUMP)	SN0.10	โต๊ะแกรนไฟฟ้าระบบสุขาภิบาล		
	CONNECTION, BOTTOM		BALANCING VALVE		FIRE HOSE CABINET (FHC)	OP	DRAINAGE SUBMERSIBLE PUMP	SN1.01	ผังบริเวณระบบระบายน้ำ	SN3.01	แบบขยายทั่วไป 1
	CONNECTION, TOP		PRESSURE GAUGE		FIRE DEPARTMENT CONNECTION (FDC)	F	SAND FILTER	SN1.02	ผังระบบสุขาภิบาลชั้นต่าง	SN3.02	แบบขยายทั่วไป 2
	ELBOW, TURNED DOWN		WATER METER		FCO&U-TRAP	FCO	FLOOR CLEANOUT	SN1.03	ผังระบบสุขาภิบาลชั้นที่ 1	SN3.03	แบบขยายทั่วไป 3
	ELBOW, TURN UP		HOSE BIBB		BUTTERFLY VALVE WITH SUPERVISORY SWITCH	FD	FLOOR DRAIN	SN1.04	ผังระบบสุขาภิบาลชั้นที่ 2	SN3.04	แบบขยายทั่วไป 4
	CLEANOUT		PLANTING AREA DRAIN		SOLINOID VALVE	FS	FLOW SWITCH	SN1.05	ผังระบบสุขาภิบาลชั้นที่ 3	SN3.05	แบบขยายทั่วไป 5
FCO	FLOOR CLEANOUT		FLOW SWITCH		PRESSURE SWITCH	FUC	FIXTURE UNIT CAPACITY	SN1.06	ผังระบบสุขาภิบาลชั้นที่ 4	SN3.06	แบบขยายทั่วไป 6
	PRESSURE GAUGE WITH SNUBBER & NEEDLE VALVE		SIAMESE FIRE DEPARTMENT CONNECTION		HOSE (HYDRANT) CONNECTOR	GPH	GALLONS PER HOUR	SN1.07	ผังระบบสุขาภิบาลชั้นที่ 5		
						GP	GALLONS PER MINUTE	SN1.08	ผังระบบสุขาภิบาลชั้นลอย		
						HB	HOSE BIBB	SN1.09	ผังระบบสุขาภิบาลชั้นหลังคา		
						KS	KITCHEN SINK	SN1.10	แบบขยายการเดินท่อประปาภายในห้องน้ำ T-G01-G02, T-101-106, T201-205		
						LAV	LAVATORY	SN1.11	แบบขยายการเดินท่อประปาภายในห้องน้ำ T-206-207, T-301-T-303		
						LPM	LITRE PER MINUTE	SN1.12	แบบขยายการเดินท่อน้ำทิ้งภายในห้องน้ำ T-401-402, T-501-503		
						MD	MAIN DRAIN	SN1.13	แบบขยายการเดินท่อน้ำทิ้งภายในห้องน้ำ T-G01-G02, T-101-106, T201-205		
						PAD	PLANTING AREA DRAIN	SN1.14	แบบขยายการเดินท่อน้ำทิ้งภายในห้องน้ำ T-206-207, T-301-T-303		
						RD	ROOF DRAIN	SN1.15	แบบขยายการเดินท่อน้ำทิ้งภายในห้องน้ำ T-401-402, T-501-503		
						RL	RAIN LEADER				
						SA	SHOCK ABSORBER				
						SD	SUB SURGE TANK DRAIN PIPE				
						SH	SHOWER				
						SP	SUBMERSIBLE PUMP				
						TP	TRANSFER PUMP				
						UR	URINAL				
						VTR	VENT THROUGH ROOF				
						LS	LEVEL SWITCH				
						I	INLET PIPE				
						PG	PRESSURE GAUGE				
						PS	PRESSURE SWITCH				
						MP	MULTIPOINT VALVE				
						WMT	WATER METER				
						UG	UNDERGROUND				
						DFP	DIESEL FIRE PUMP				
						EFP	ELECTRIC FIRE PUMP				
						FDC	FIRE DEPARTMENT CONNECTOR				
						FH	FIRE HYDRANT				
						FHC	FIRE HOSE CABINET				
						FP	FIRE PUMP				
						FS	FLOW SWITCH				
						JP	JOCKEY PUMP				

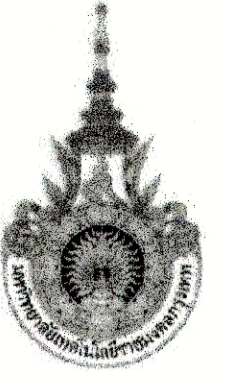

PROJECT NUMBER RA-13-01  
PROJECT NAME

อาคารแสดงนิทรรศการและการสอน  
นันทนาการ จำนวน 1 หลัง

OWNER: **LTK** ราชมณฑล  
กรุงเทพ

LOCATION:  
เลขที่ 2 ถนนนางลิ้นจี่ แขวงทุ่งมหาเมฆ  
เขตสาทร กรุงเทพมหานคร 10120

architects  
**regal**  
52/49 หมู่ 5 ซอยงามวงศ์วาน 31 แขวงบางเขน  
อำเภอเมือง จังหวัดนนทบุรี  
TEL +66 (0) 2192-0917  
FAX +66 (0) 2192-0918  
E-MAIL regalarchitects@yahoo.com

บริษัท เรชา สถาปนิก จำกัด

ARCHITECT	AUTHORIZED SIGNATURE
นายสุวิทย์ ขอมพันธ์ 2-คต.398	
นายสุวิทย์ ขอมพันธ์ 2-คต.2572	
นางสาววิมลทิพย์ พิเศษไพฑูริย์ 2-คต.10742	
นายอภิวัฒน์ พูลสวัสดิ์ 2-คต.18278	
นายอนุชาติ เบญจกุล 2-คต.15872	
นางสาวศศิมา ศิระพันธ์	

STRUCTURAL ENGINEER	AUTHORIZED SIGNATURE
รศ.ดร. กฤษณะวณิช 3-คต.3693	
นายสุเมธ เติมศิริธรรม 3-คต.5565	
นายวิชาญ กุญชรเกียรติ 3-คต.46748	
นายวิชาญ กุญชรเกียรติ 3-คต.55033	

ELECTRICAL ENGINEER	AUTHORIZED SIGNATURE
นายวิชาญ กุญชรเกียรติ 2-คต.859	
นายวิชาญ กุญชรเกียรติ 3-คต.4508	

MECHANICAL ENGINEER	AUTHORIZED SIGNATURE
นายวิชาญ กุญชรเกียรติ 2-คต.398	
นายวิชาญ กุญชรเกียรติ 3-คต.1958	

SANITARY ENGINEER	AUTHORIZED SIGNATURE
นายวิชาญ กุญชรเกียรติ 3-คต.388	
นายวิชาญ กุญชรเกียรติ 3-คต.205	

GENERAL NOTE
1. THIS DRAWING IS THE PROPERTY OF ARCHITECTS 49 LIMITED OR ONE OF ITS APPLICATES. IT IS PROVIDED SUBJECT TO RETURN UPON DEMAND AND IS NOT TO BE USED EXCEPT IN CONNECTION WITH THE PROJECT FOR WHICH IT IS INTENDED.
2. DO NOT SCALE THIS DRAWING. USE FIGURED DIMENSIONS ONLY.

โปรดใช้ตัวอักษรที่พิมพ์ในวงเล็บนี้ ห้ามคัดลอกแบบ

คณะกรรมาการตรวจรับแบบ	AUTHORIZED SIGNATURE
1. นายสุวิทย์ ขอมพันธ์ ประธานกรรมการ	
2. นายวิชาญ กุญชรเกียรติ วิศวกร	
3. นายวิชาญ กุญชรเกียรติ วิศวกร	
4. นายวิชาญ กุญชรเกียรติ วิศวกร	
5. นายวิชาญ กุญชรเกียรติ วิศวกร	
6. นายวิชาญ กุญชรเกียรติ วิศวกร	
7. นายวิชาญ กุญชรเกียรติ วิศวกร	
8. นายวิชาญ กุญชรเกียรติ วิศวกร	
9. นายวิชาญ กุญชรเกียรติ วิศวกร	
10. นายวิชาญ กุญชรเกียรติ วิศวกร	
11. นายวิชาญ กุญชรเกียรติ วิศวกร	
12. นายวิชาญ กุญชรเกียรติ วิศวกร	
13. นายวิชาญ กุญชรเกียรติ วิศวกร	

ISSUE/REVISION	NO.	DESCRIPTION	BY	DATE
1	1	แบบแปลนอาคาร - ผนังคาน้ำ	www	30-08-13

CHECKED BY	ENGINEER	SIGNED	DRAWING NO.
CHK			SN
ENG			0.02
DM			

DRAWING TITLE  
**ไดอะแกรมระบบประปา**

DRAWN BY	PRINTED DATE	SCALE AS SHOWN	REF. FILE
	30-08-13		

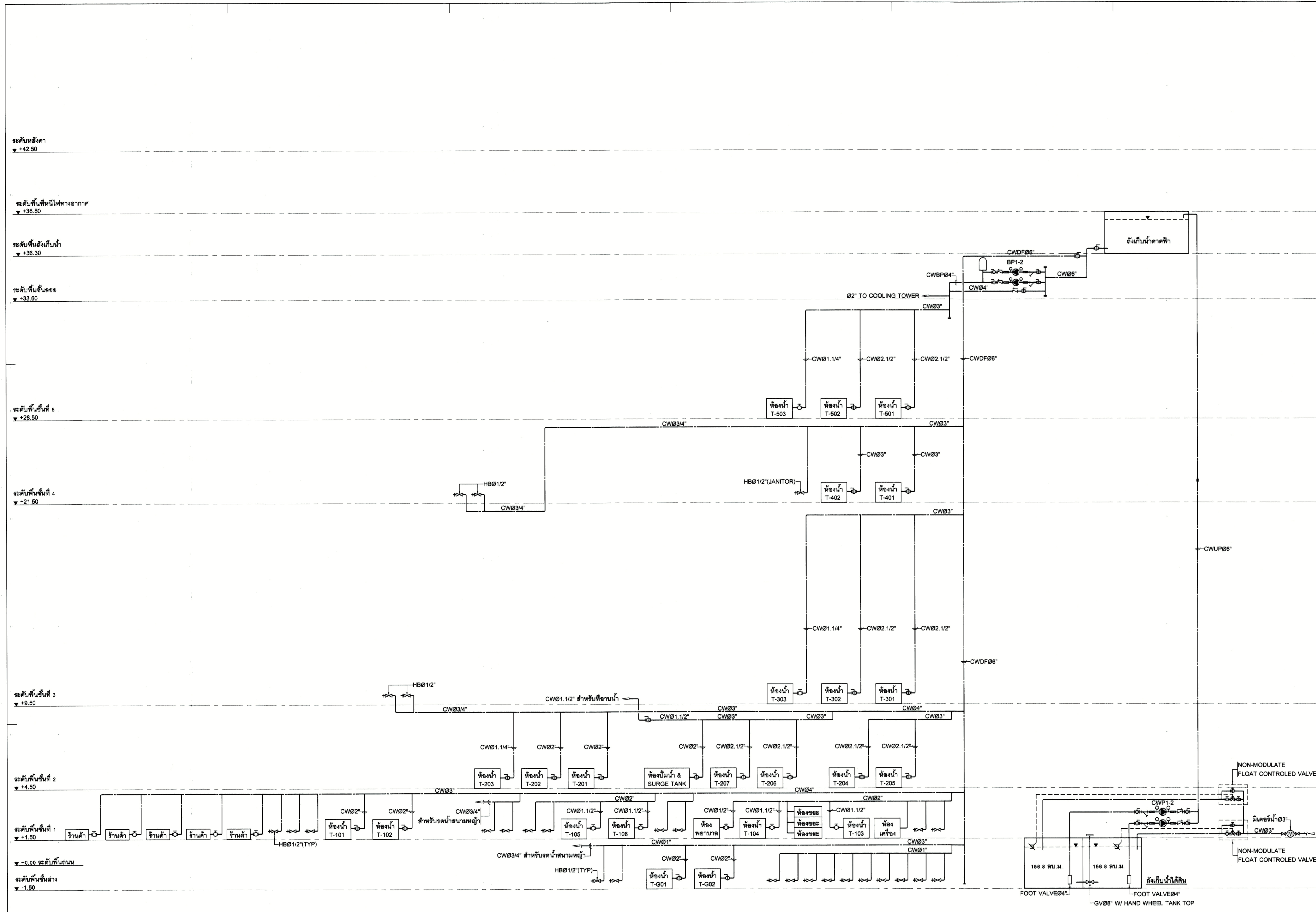

ไดอะแกรมระบบประปา

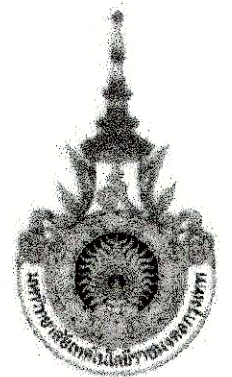

PROJECT NUMBER RA-13-01  
PROJECT NAME

อาคารแสดงนิทรรศการและการสอน  
นันทนาการ จำนวน 1 หลัง

OWNER: **UTK** ราชมณฑล  
กรุงเทพ

LOCATION:  
เลขที่ 2 ถนนนางลิ้นจี่ แขวงทุ่งมหาเมฆ  
เขตสาทร กรุงเทพมหานคร 10120

architects  
**regal**  
32149 หมู่บ้านจตุรพักตรพิมาน  
ชั้นล่าง อาคาร 100 ปี จุฬาลงกรณ์มหาวิทยาลัย  
TEL: +66 (0) 2162-0817  
FAX: +66 (0) 2162-0818  
E-MAIL: regalarchitects@yahoo.com

บริษัท เรกา สถาปนิก จำกัด

ARCHITECT	AUTHORIZED SIGNATURE
นายสุรสิทธิ์ พรหมพันธ์ นายวิชา กาญจนานันท์ นางสาวศศิธรทิพย์ ทิพย์สุริยาพร นายอภิรักษ์ งามสวัสดิ์ นายสมชาย ทรัพย์ดี นางสาววิจิตรมา ต๊ะพรหมพันธ์	2-ธ. 398 ธ. 28 2872 ธ. 28 10742 ธ. 28 16278 ธ. 28 46748 ธ. 28 15872

STRUCTURAL ENGINEER	AUTHORIZED SIGNATURE
ระดับ ภาณุมาศ วัฒนวิเศษ บุญเสริม ศรีธรรมศิริธรรม อัคริพนธ์ ศรีภักดิ์ ศิริโชค หามานนท์	ธ. 3693 ธ. 5665 ธ. 46748 ธ. 55033

วิศวกรตรวจแบบ และ รายการคำนวณโครงสร้าง  
กรรมการควบคุม 2562/2562

ELECTRICAL ENGINEER	AUTHORIZED SIGNATURE
นายนิพนธ์ วัฒนวิเศษ นายวิชา กาญจนานันท์	ว.พ. 859 ธ. 4506

MECHANICAL ENGINEER	AUTHORIZED SIGNATURE
นายวิชา กาญจนานันท์ นายวิชา กาญจนานันท์	ว.ท. 398 ธ. 1958

SANITARY ENGINEER	AUTHORIZED SIGNATURE
นายวิชา กาญจนานันท์ นายวิชา กาญจนานันท์	ธ. 398 ธ. 205

GENERAL NOTE  
1. THIS DRAWING IS THE PROPERTY OF ARCHITECTS 48 LIMITED OR ONE OF ITS AFFILIATES. IT IS ISSUED SUBJECT TO RETURN UPON DEMAND AND IS NOT TO BE USED EXCEPT IN CONNECTION WITH THE PROJECT FOR WHICH IT IS PREPARED.  
2. DO NOT SCALE THIS DRAWING. USE FIGURED DIMENSIONS ONLY.  
โปรดใช้ตามตัวเลขที่กำหนดไว้เท่านั้น ห้ามวัดจากแบบ

คณะกรรมาการตรวจรับแบบ	AUTHORIZED SIGNATURE
1. นายวิชา กาญจนานันท์ ประธานกรรมการ	
2. นายวิชา กาญจนานันท์ กรรมการ	
3. นายวิชา กาญจนานันท์ กรรมการ	
4. นายวิชา กาญจนานันท์ กรรมการ	
5. นายวิชา กาญจนานันท์ กรรมการ	
6. นายวิชา กาญจนานันท์ กรรมการ	
7. นายวิชา กาญจนานันท์ กรรมการ	
8. นายวิชา กาญจนานันท์ กรรมการ	
9. นายวิชา กาญจนานันท์ กรรมการ	
10. นายวิชา กาญจนานันท์ กรรมการ	
11. นายวิชา กาญจนานันท์ กรรมการ	
12. นายวิชา กาญจนานันท์ กรรมการ	
13. นายวิชา กาญจนานันท์ กรรมการ	

ISSUE / REVISION	DESCRIPTION	BY	DATE
1	แบบแปลนสถาปัตย์ - แบบก่อสร้าง	www	30-08-13

DRAWING TITLE

ไดอะแกรมระบบระบายน้ำเสีย

CHECKED BY	ENGINEER	SIGNED	DRAWING NO.
CHK			SN
ENG			0.03
DM			

DRAWN BY: www  
PRINTED DATE: 30-08-13  
SCALE AS SHOWN  
REF. FILE

ระดับหลังคา  
▼ +42.50

ระดับพื้นที่หน้าไฟทางอากาศ  
▼ +38.80

ระดับพื้นถังเก็บน้ำ  
▼ +36.30

ระดับพื้นชั้นลอย  
▼ +33.60

ระดับพื้นชั้นที่ 5  
▼ +28.50

ระดับพื้นชั้นที่ 4  
▼ +21.50

ระดับพื้นชั้นที่ 3  
▼ +9.50

ระดับพื้นชั้นที่ 2  
▼ +4.50

ระดับพื้นชั้นที่ 1  
▼ +1.50

▼ +0.00 ระดับพื้นถนน

ระดับพื้นชั้นล่าง  
▼ -1.50

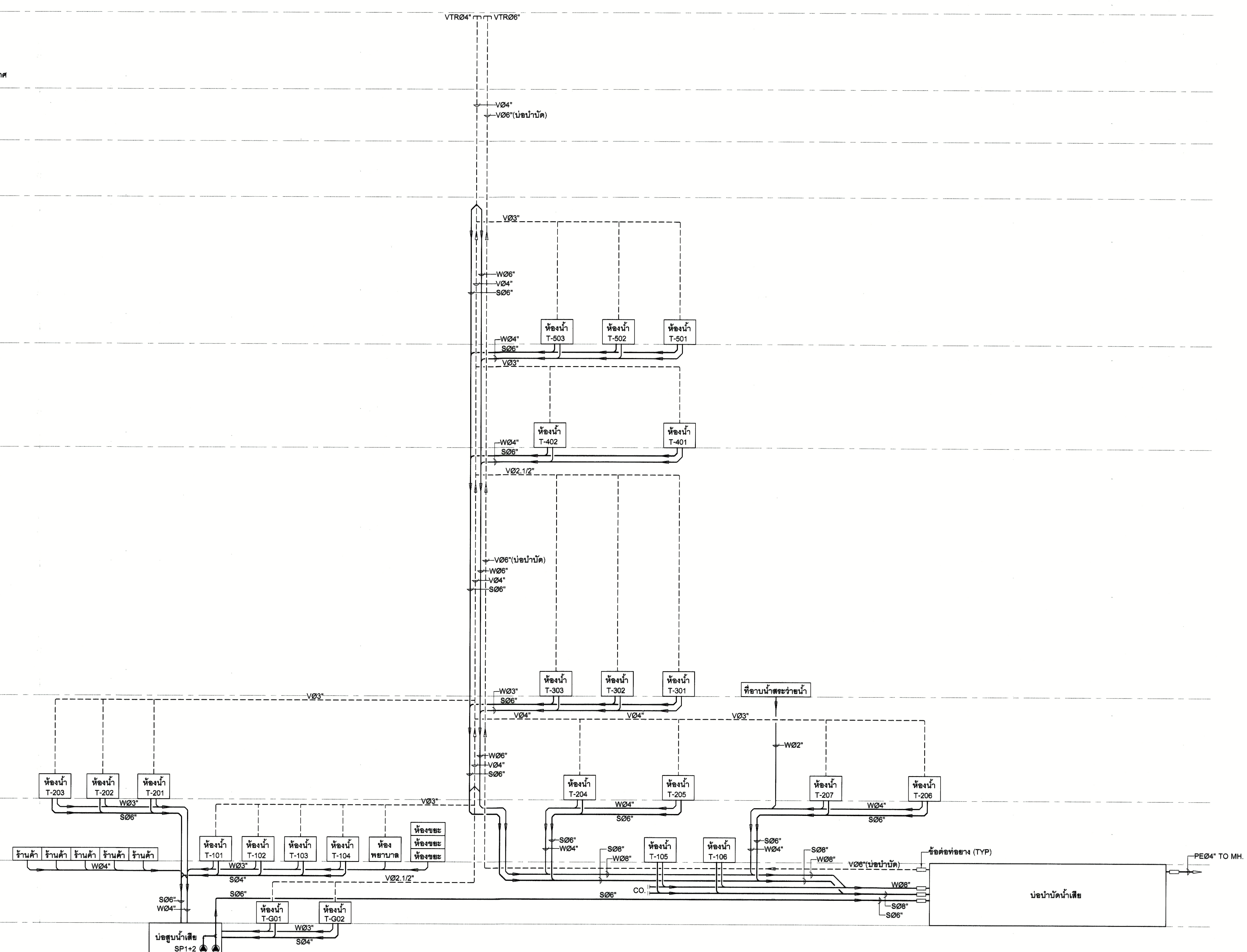

ไดอะแกรมระบบระบายน้ำเสีย

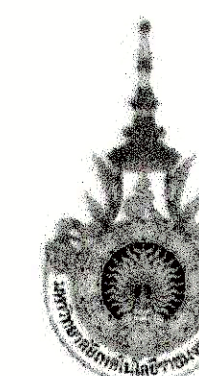

PROJECT NUMBER RA-13-01  
PROJECT NAME

อาคารแสดงนิทรรศการและการสอน  
นันทนาการ จำนวน 1 หลัง

OWNER: **UTK** ราชวมงคล  
กรุงเทพ

LOCATION:  
เลขที่ 2 ถนนนางลิ้นจี่ แขวงทุ่งมหาเมฆ  
เขตสาทร กรุงเทพมหานคร 10120

architects  
**regal**  
32/49 หมู่บ้านราชวิถีรังสิต  
สำนักงานเขต รังสิต รังสิต กรุงเทพมหานคร  
TEL +66 (0) 2192-0917  
FAX +66 (0) 2192-0918  
E-MAIL: regalarchitects@yahoo.com

บริษัท เรชา สถาปนิก จำกัด

ARCHITECT	AUTHORIZED SIGNATURE
นายอภิสิทธิ์ ขอมพจน์ 9-ธ. 398	
นายวิชา กาญจนะ 8-ธ. 2872	
นางสาวรัตนทิพย์ ฤทธิชัยภาพ 8-ธ. 10742	
นายดิเรกพันธ์ พุฒิกิติ 8-ธ. 16278	
นายชนะชาติ ชาติวงศ์ 8-ธ. 18872	
นางสาววิภาดา ธีระพาณิชย์	

STRUCTURAL ENGINEER	
ระดับ	กาญจนากรวิชัย 8ธ 3693
บุญเสริม	ศรีนิจศิริธรรม 8ธ 5665
อัครินทร์	ศุภไพฑูริย์ 8ธ 46748
ศิรชัย	หาญพงศ์ 8ธ 55033

วิศวกรผู้ตรวจแบบ และ รายการคำนวณโครงสร้าง	
สมรรณภูมิ	แดงชัยโย 8ธ 1021

ELECTRICAL ENGINEER	
ภรทีศ	โคกพิลาชานา 7ธ 859
ธนาภ	วิมลฤทธิศักดิ์ 8ธ 4506

MECHANICAL ENGINEER	
สุภากร	จิภาสธนา 7ธ 398
ธนา	พิชญ์นิลฤทธิ 8ธ 1958

SANITARY ENGINEER	
ศศิธรพน	วราณีชัชวาล 8ธ 368
ณิศาพน	ศิริวิวัฒน์ 8ธ 205

- GENERAL NOTE
- THIS DRAWING IS THE PROPERTY OF ARCHITECTS 49 LIMITED OR ONE OF ITS AFFILIATES. IT IS ISSUED SUBJECT TO RETURN UPON DEMAND AND IS NOT TO BE USED EXCEPT IN CONNECTION WITH THE PROJECT FOR WHICH IT IS INTENDED.
  - DO NOT SCALE THIS DRAWING. USE FIGURED DIMENSIONS ONLY.
- ให้เจ้าหน้าที่ตรวจสอบให้เรียบร้อย ก่อนนำแบบไป

คณะกรรมการตรวจรับแบบ	AUTHORIZED SIGNATURE
1. นายอภิสิทธิ์ ฤทธิชัย	ประธานกรรมการ
2. นายวิชา กาญจนะ	กรรมการ
3. นายวิชา กาญจนะ	กรรมการ
4. นายวิชา กาญจนะ	กรรมการ
5. นายวิชา กาญจนะ	กรรมการ
6. นายวิชา กาญจนะ	กรรมการ
7. นายวิชา กาญจนะ	กรรมการ
8. นายวิชา กาญจนะ	กรรมการ
9. นายวิชา กาญจนะ	กรรมการ
10. นายวิชา กาญจนะ	กรรมการ
11. นายวิชา กาญจนะ	กรรมการ
12. นายวิชา กาญจนะ	กรรมการ
13. นายวิชา กาญจนะ	กรรมการ

NO.	REVISION	DESCRIPTION	BY	DATE
1		แบบแปลนอาคาร - แบบก่อสร้าง	www	30-08-13

DRAWING TITLE

ไดอะแกรมระบบป้องกันอัคคีภัย

CHECKED BY	ENGINEER	SIGNED	DRAWING NO.
CHK			SN
ENG			0.04
DM			

DRAWN BY: 30-08-13 SCALE AS SHOWN  
PRINTED DATE: 30-08-13 REF. FILE

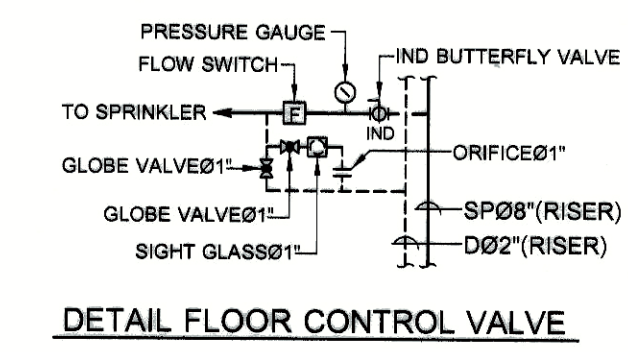
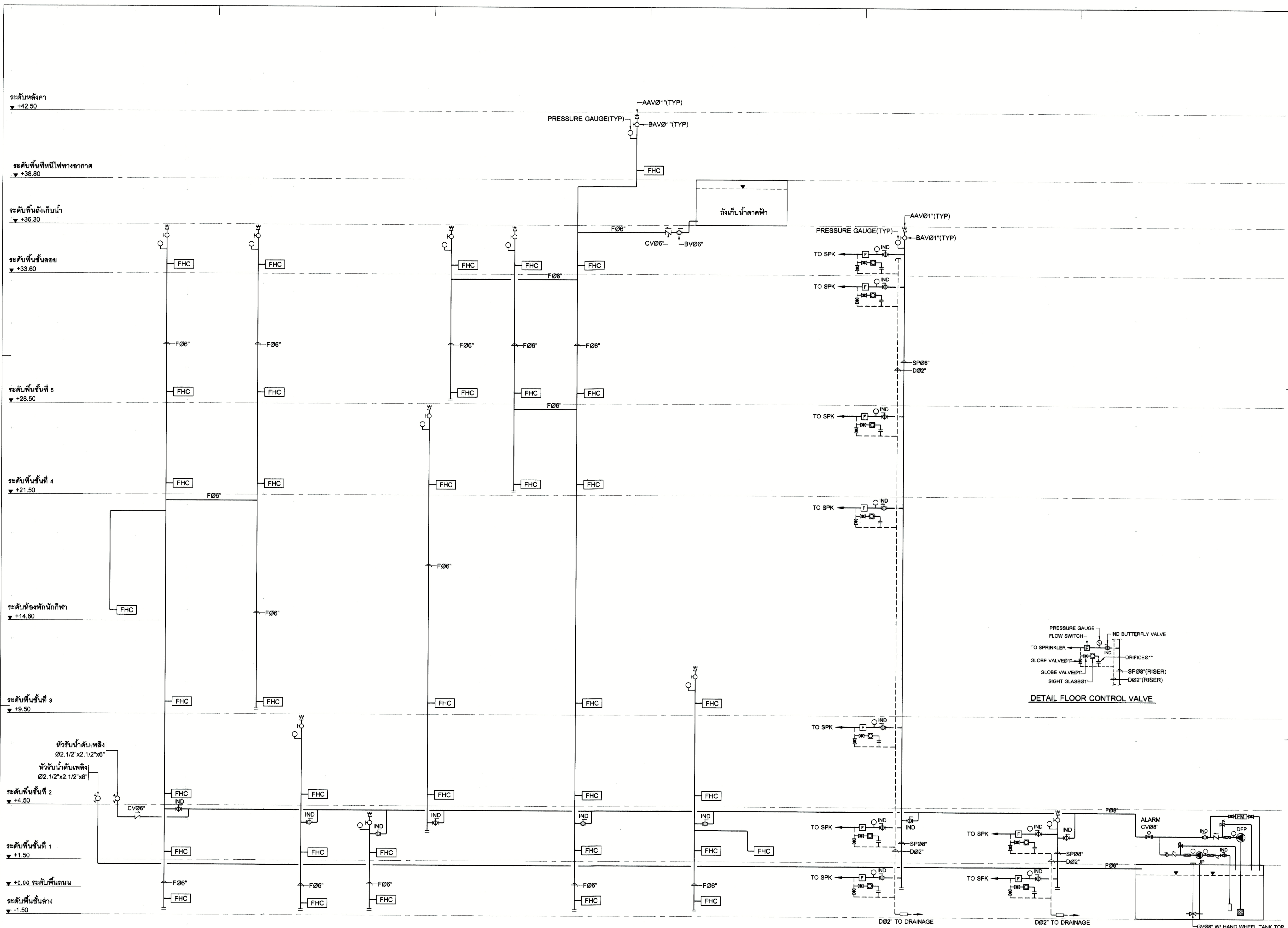

ไดอะแกรมระบบป้องกันอัคคีภัย

ถังเก็บน้ำใต้ดิน

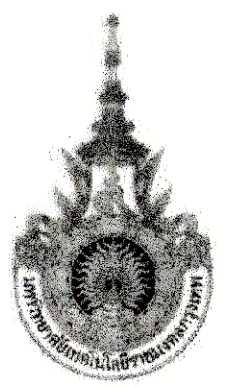

PROJECT NUMBER RA-13-01

PROJECT NAME

อาคารแสดงนิทรรศการและการสอน  
นันทนาการ จำนวน 1 หลัง

OWNER: **UTK** ราชมณฑล  
กรุงเทพฯ

LOCATION:  
เลขที่ 2 ถนนนางลิ้นจี่ แขวงทุ่งพญาหลวง  
เขตสาทร กรุงเทพมหานคร 10120

architects  
**regal**  
2548 หมู่บ้านจตุรพักตรพิมาน กรุงเทพฯ  
สำนักงาน: ชั้น 4 อาคาร 4 จตุรพักตรพิมาน  
TEL: +66 (0) 2182-0817  
FAX: +66 (0) 2182-0818  
E-MAIL: regalarchitects@yaho.com

บริษัท เรกา สถาปนิก จำกัด

ARCHITECT	AUTHORIZED SIGNATURE
นายสุวิทย์ ชวนภพวัฒน์	ว.ศ.ช. 398
นายสุวิทย์ ชวนภพวัฒน์	ว.ศ.ช. 2872
นายสุวิทย์ ชวนภพวัฒน์	ว.ศ.ช. 15742
นายสุวิทย์ ชวนภพวัฒน์	ว.ศ.ช. 18278
นายสุวิทย์ ชวนภพวัฒน์	ว.ศ.ช. 18272
นายสุวิทย์ ชวนภพวัฒน์	ว.ศ.ช. 18272

STRUCTURAL ENGINEER	AUTHORIZED SIGNATURE
รศ.ดร. กานตนาภรณ์ ตรี	ว.ศ.ช. 3893
นายสุวิทย์ ชวนภพวัฒน์	ว.ศ.ช. 5685
นายสุวิทย์ ชวนภพวัฒน์	ว.ศ.ช. 46748
นายสุวิทย์ ชวนภพวัฒน์	ว.ศ.ช. 55033

วิศวกรผู้ตรวจแบบ และ ราชการคำนวณโครงสร้าง  
รศ.ดร. กานตนาภรณ์ ตรี 1021

ELECTRICAL ENGINEER	AUTHORIZED SIGNATURE
นายสุวิทย์ ชวนภพวัฒน์	ว.ศ.ช. 859
นายสุวิทย์ ชวนภพวัฒน์	ว.ศ.ช. 4506

MECHANICAL ENGINEER	AUTHORIZED SIGNATURE
นายสุวิทย์ ชวนภพวัฒน์	ว.ศ.ช. 398
นายสุวิทย์ ชวนภพวัฒน์	ว.ศ.ช. 1958

SANITARY ENGINEER	AUTHORIZED SIGNATURE
นายสุวิทย์ ชวนภพวัฒน์	ว.ศ.ช. 388
นายสุวิทย์ ชวนภพวัฒน์	ว.ศ.ช. 205

GENERAL NOTE  
1. THIS DRAWING IS THE PROPERTY OF ARCHITECTS 48 LIMITED OR ONE OF ITS AFFILIATES. IT IS LOANED SUBJECT TO RETURN UPON DEMAND AND IS NOT TO BE USED EXCEPT IN CONNECTION WITH THE PROJECT FOR WHICH IT IS INTENDED.  
2. DO NOT SCALE THIS DRAWING. USE DIMENSIONS ONLY.  
ให้ใช้ตัวอักษรที่อ่านได้ในที่นั้น ห้ามคัดลอกแบบ

PERSONNEL	AUTHORIZED SIGNATURE
1. นายสุวิทย์ ชวนภพวัฒน์	สถาปนิก
2. นายสุวิทย์ ชวนภพวัฒน์	สถาปนิก
3. นายสุวิทย์ ชวนภพวัฒน์	สถาปนิก
4. นายสุวิทย์ ชวนภพวัฒน์	สถาปนิก
5. นายสุวิทย์ ชวนภพวัฒน์	สถาปนิก
6. นายสุวิทย์ ชวนภพวัฒน์	สถาปนิก
7. นายสุวิทย์ ชวนภพวัฒน์	สถาปนิก
8. นายสุวิทย์ ชวนภพวัฒน์	สถาปนิก
9. นายสุวิทย์ ชวนภพวัฒน์	สถาปนิก
10. นายสุวิทย์ ชวนภพวัฒน์	สถาปนิก
11. นายสุวิทย์ ชวนภพวัฒน์	สถาปนิก
12. นายสุวิทย์ ชวนภพวัฒน์	สถาปนิก
13. นายสุวิทย์ ชวนภพวัฒน์	สถาปนิก

ISSUE/REVISION	DESCRIPTION	BY	DATE
1	แบบแปลนอาคาร - แบบก่อสร้าง	www	30-08-13

DRAWING TITLE  
**แบบขยายบ่อบำบัดน้ำเสีย (แปลน)**

CHECKED BY	ENGINEER	SIGNED	DRAWING NO.
CHK			SN
ENG			0.05
DM			

DRAWN BY: www  
PRINTED DATE: 30-08-13  
SCALE AS SHOWN  
REF. FILE

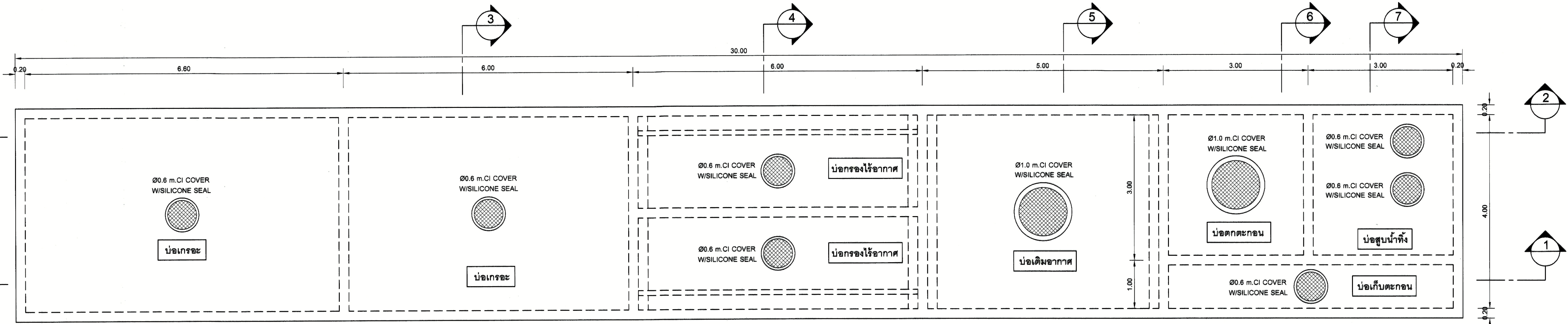

แปลนฝาบ่อบำบัดน้ำเสีย  
มาตราส่วน 1:50

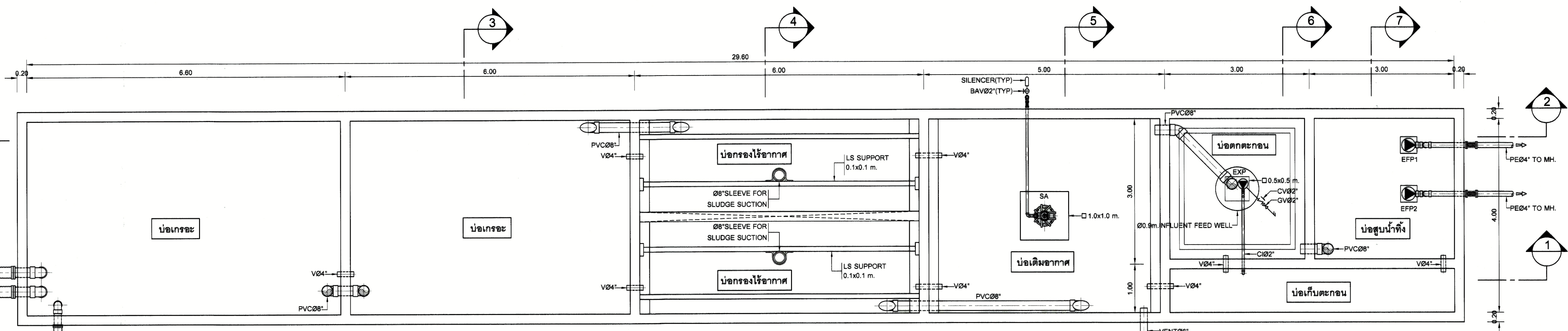

แปลนบ่อบำบัดน้ำเสีย  
มาตราส่วน 1:50

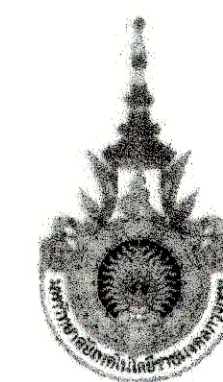

PROJECT NUMBER RA-13-01

PROJECT NAME

อาคารแสดงนิทรรศการและการสอน  
นันทนาการ จำนวน 1 หลัง

OWNER: **LTK** ราชมณฑล  
กรุงเทพ

LOCATION:  
เลขที่ 2 ถนนนางลิ้นจี่ แขวงทุ่งมหาเมฆ  
เขตสาทร กรุงเทพมหานคร 10120

architects  
**regal**  
32/49 หมู่บ้านพาณิชย์สีหราชประสงค์  
ชั้นที่ 4 อาคารสีหราชประสงค์  
TEL. +66 (0) 2182-2817  
FAX. +66 (0) 2182-2818  
E-MAIL: regalarchitect@gmail.com

บริษัท เรา สถาปนิก จำกัด

ARCHITECT	AUTHORIZED SIGNATURE
นายสุวิทย์ พงษ์พานิช	ร.ศ. 388
นายวิชาญ ภาณุมาศ	ร.ศ. 2872
นายจตุรนต์ วัฒนศิริชัย	ร.ศ. 13742
นายธีรวัฒน์ พงษ์พานิช	ร.ศ. 19278
นายธนชาติ นาควงศ์	ร.ศ. 19872
นายจตุรนต์ วัฒนศิริชัย	ร.ศ. 19872

STRUCTURAL ENGINEER	
รศ.ดร. ทัศนวิเชียร	ร.ศ. 3893
นายสุวิทย์ วัฒนศิริชัย	ร.ศ. 5865
นายสุวิทย์ วัฒนศิริชัย	ร.ศ. 46748
นายสุวิทย์ วัฒนศิริชัย	ร.ศ. 58033

วิศวกรผู้ตรวจแบบ และ ราชการคำนวณโครงสร้าง  
รศ.ดร. ทัศนวิเชียร ร.ศ. 1021

ELECTRICAL ENGINEER	
รศ.ดร. ทัศนวิเชียร	ร.ศ. 899
นายสุวิทย์ วัฒนศิริชัย	ร.ศ. 4598

MECHANICAL ENGINEER	
รศ.ดร. ทัศนวิเชียร	ร.ศ. 388
นายสุวิทย์ วัฒนศิริชัย	ร.ศ. 1958

SANITARY ENGINEER	
รศ.ดร. ทัศนวิเชียร	ร.ศ. 388
นายสุวิทย์ วัฒนศิริชัย	ร.ศ. 205

GENERAL NOTE  
1. THIS DRAWING IS THE PROPERTY OF ARCHITECTS 49 LIMITED OR ONE OF ITS APPLICABLE. IT IS FORWARDED TO YOU FOR INFORMATION AND IS NOT TO BE USED EXCEPT IN CONNECTION WITH THE PROJECT FOR WHICH IT IS INTENDED.  
2. DO NOT SCALE THIS DRAWING. USE FIGURED DIMENSIONS ONLY.  
ให้ใช้ค่าตัวเลขที่ระบุไว้เท่านั้น ห้ามวัดจากแบบ

NO.	DESCRIPTION	BY	DATE
1	แบบรายการสถาปัตย์ - แบบก่อสร้าง	www	30-08-13

NO.	DESCRIPTION	BY	DATE
1	แบบรายการสถาปัตย์ - แบบก่อสร้าง	www	30-08-13

DRAWING TITLE

แบบขยายบ่อน้ำบาดาลเสีย (รูปตัด)

CHECKED BY	ENGINEER	SIGNED	DRAWING NO.
CHK			SN
ENG			0.06
DM			

DRAWN BY: 30-08-13  
PRINTED DATE: 30-08-13  
SCALE AS SHOWN  
REF. FILE

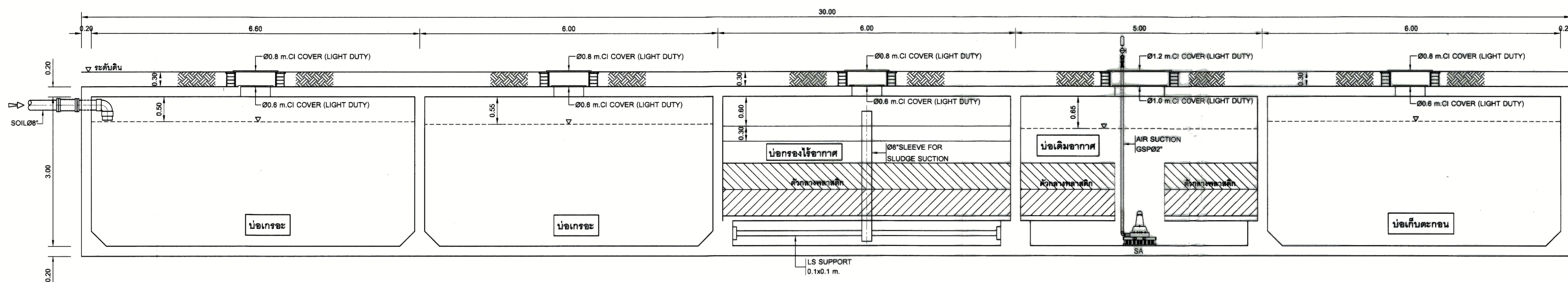

รูปตัด 1-1  
มาตราส่วน 1:50

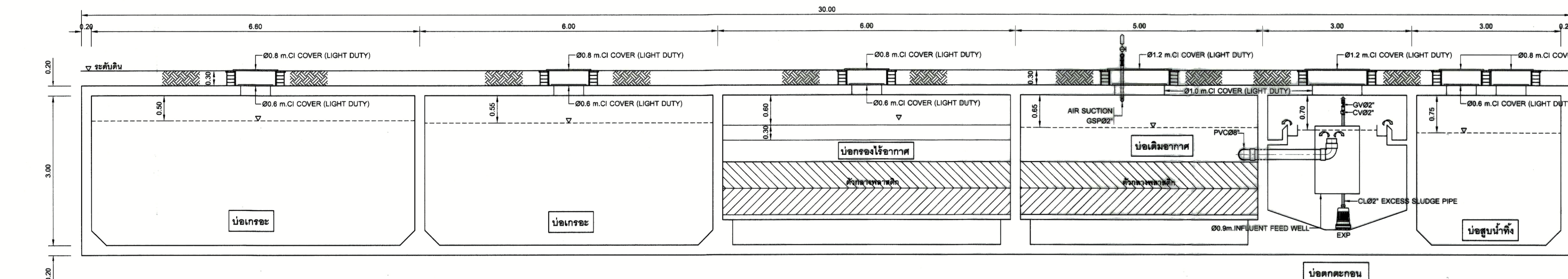

รูปตัด 2-2  
มาตราส่วน 1:50

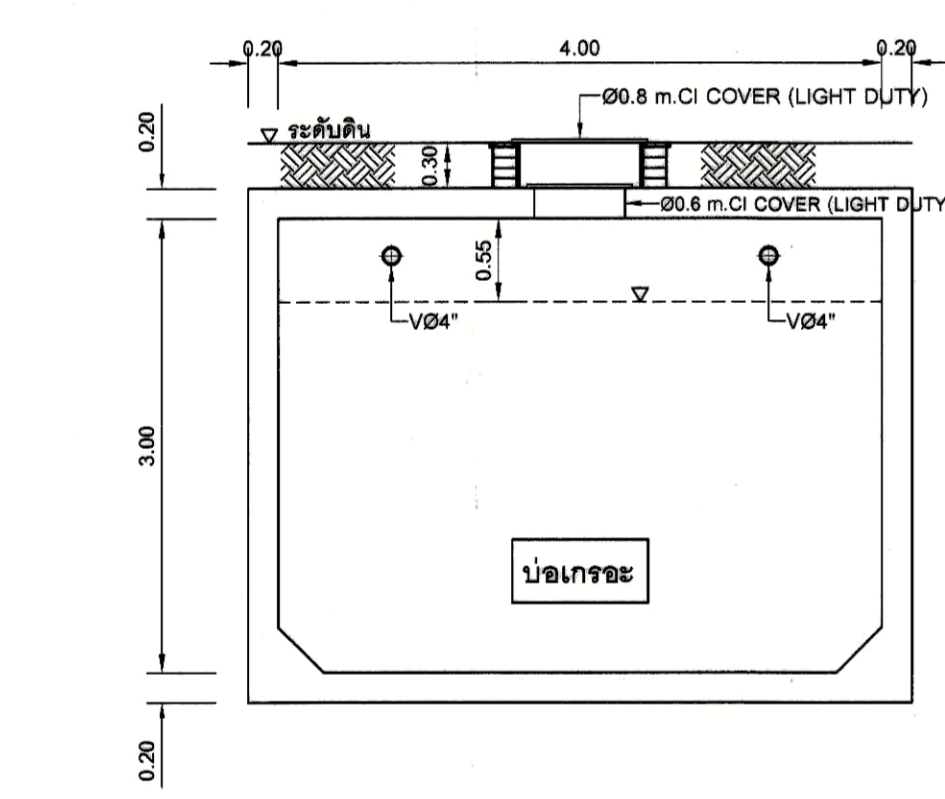

รูปตัด 3-3  
มาตราส่วน 1:50

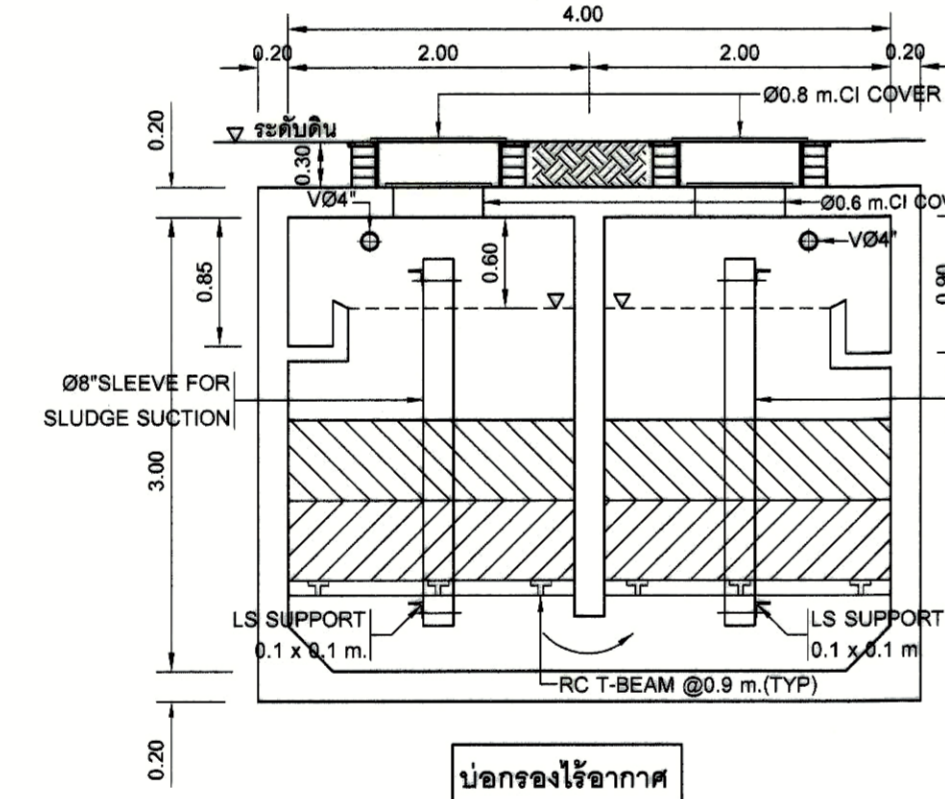

รูปตัด 4-4  
มาตราส่วน 1:50

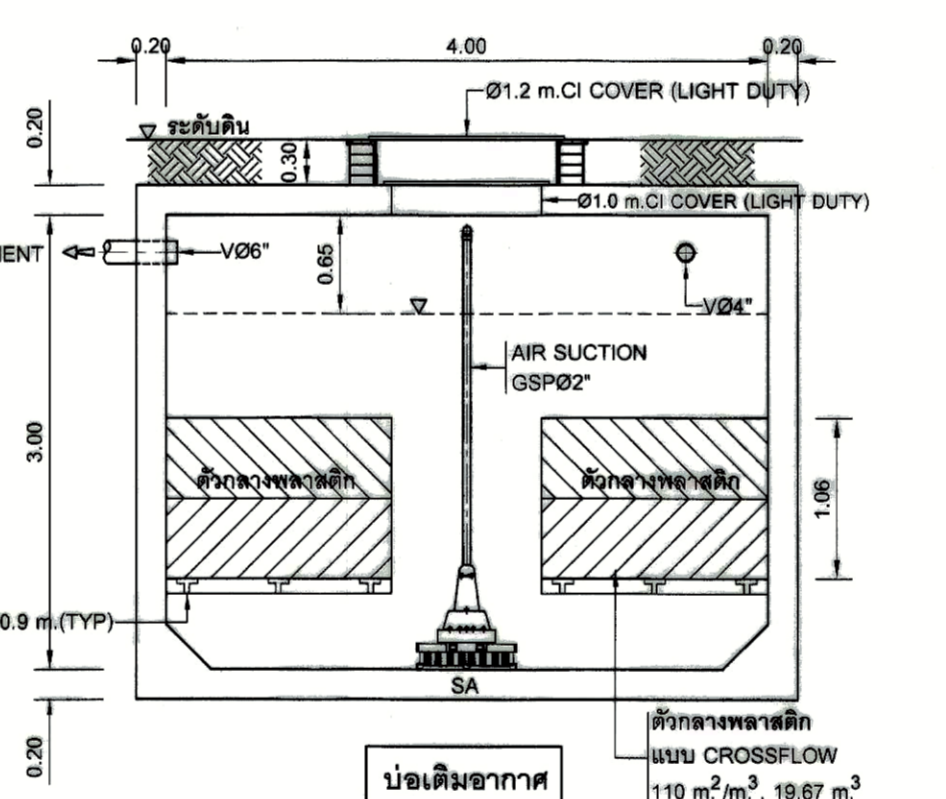

รูปตัด 5-5  
มาตราส่วน 1:50

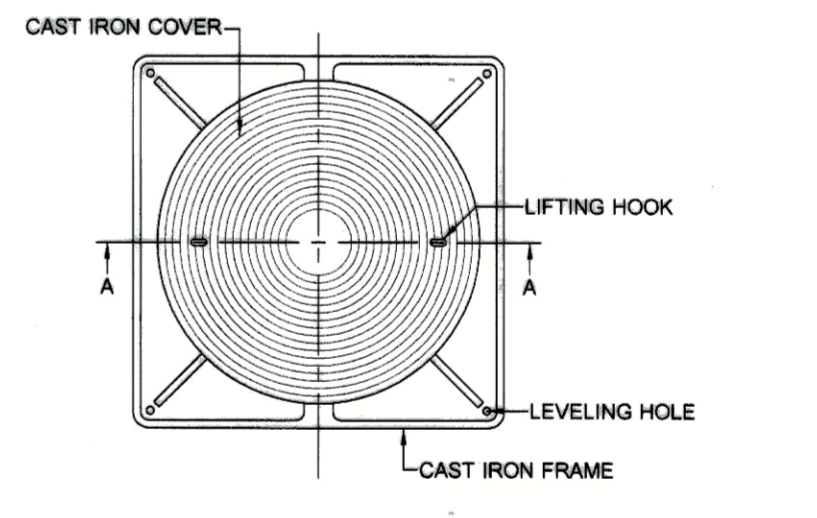

MANHOLE COVER DETAIL

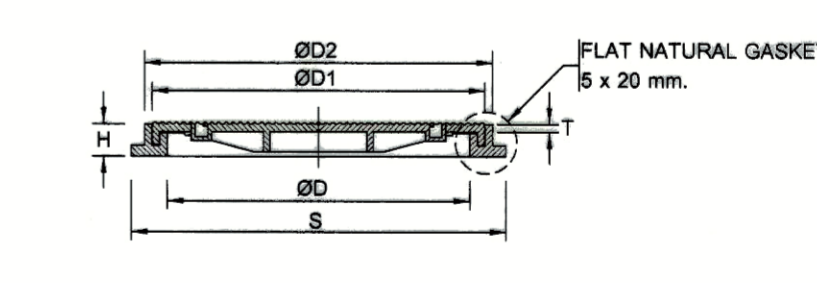

SECTION A - A

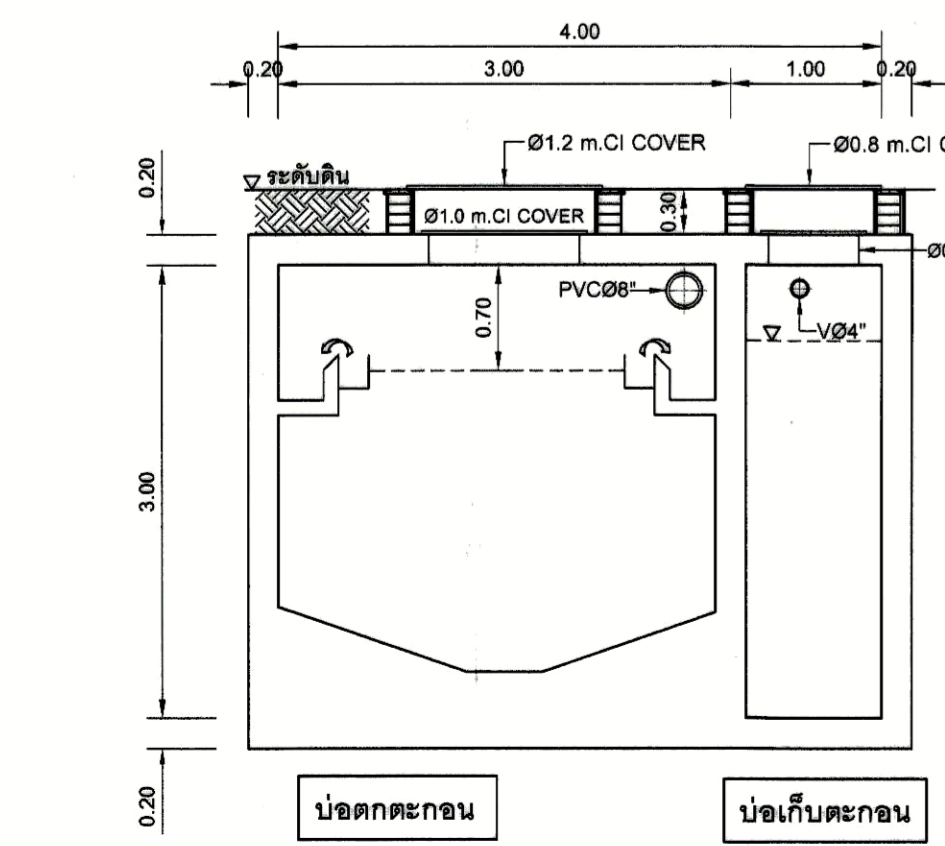

รูปตัด 6-6  
มาตราส่วน 1:50

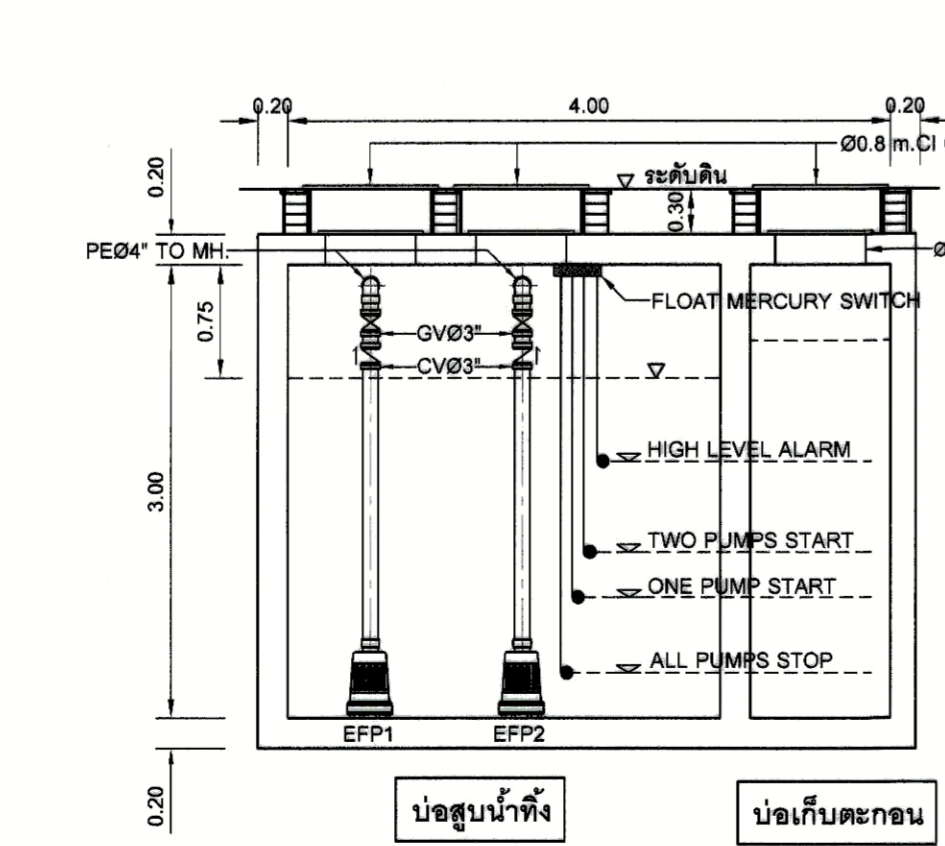

รูปตัด 7-7  
มาตราส่วน 1:50

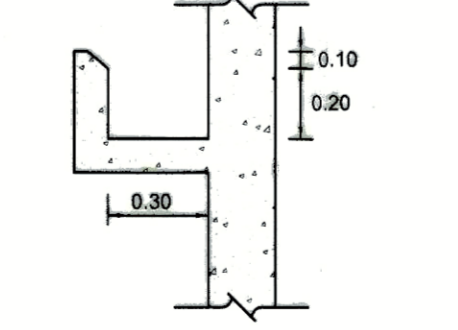

DETAIL OVERFLOW WEIR

SERIES NO.	D	T	D1	D2	S	H	LOADS/kg.
300	300	8	330	370	28	28	2000
450	450	7	500	520	550	45	2000
500	500	8	570	590	620	42	2000
600	600	10	650	670	690	45	2000
750	750	12	810	830	870	45	2000
800	800	12	870	900	940	47	2000
900	900	15	960	991	1015	50	2000
1000	1000	15	1070	1100	1200	55	2000
1200	1200	15	1270	1300	1400	55	2000

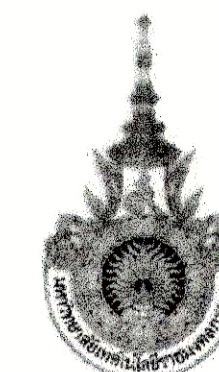

PROJECT NUMBER RA-13-01

PROJECT NAME

อาคารแสดงนิทรรศการและการสอน  
นันทนาการ จำนวน 1 หลัง

OWNER: **UTK** ราชมงคล  
กรุงเทพ

LOCATION:  
เลขที่ 2 ถนนนางลิ้นจี่ แขวงทุ่งมหาเมฆ  
เขตตราชู กรุงเทพมหานคร 10120

architects  
**regal**  
321/8 หมู่ 10 ซอยวิภาวดีรังสิต-รังสิต  
รังสิต กรุงเทพมหานคร 10120  
TEL +66 (0) 2162-0917  
FAX +66 (0) 2162-0918  
E-MAIL: regalarchitects@yahoo.com

บริษัท เรา สถาปนิก จำกัด

ARCHITECT	AUTHORIZED SIGNATURE
นายสุวิทย์ พงษ์พานิช	ว.ศ. 398
นายวิชาญ งามงาม	ว.ศ. 2972
นายสุวิทย์พันธ์ สิมศิริพานิช	ว.ศ. 10746
นายสุวิทย์พันธ์ สิมศิริพานิช	ว.ศ. 16273
นายสุวิทย์พันธ์ สิมศิริพานิช	ว.ศ. 15872
นายสุวิทย์พันธ์ สิมศิริพานิช	ว.ศ. 15872

STRUCTURAL ENGINEER	AUTHORIZED SIGNATURE
นายสุวิทย์ พงษ์พานิช	ว.ศ. 398
นายวิชาญ งามงาม	ว.ศ. 2972
นายสุวิทย์พันธ์ สิมศิริพานิช	ว.ศ. 10746
นายสุวิทย์พันธ์ สิมศิริพานิช	ว.ศ. 16273
นายสุวิทย์พันธ์ สิมศิริพานิช	ว.ศ. 15872

ELECTRICAL ENGINEER	AUTHORIZED SIGNATURE
นายสุวิทย์ พงษ์พานิช	ว.ศ. 398
นายวิชาญ งามงาม	ว.ศ. 2972
นายสุวิทย์พันธ์ สิมศิริพานิช	ว.ศ. 10746
นายสุวิทย์พันธ์ สิมศิริพานิช	ว.ศ. 16273
นายสุวิทย์พันธ์ สิมศิริพานิช	ว.ศ. 15872

MECHANICAL ENGINEER	AUTHORIZED SIGNATURE
นายสุวิทย์ พงษ์พานิช	ว.ศ. 398
นายวิชาญ งามงาม	ว.ศ. 2972
นายสุวิทย์พันธ์ สิมศิริพานิช	ว.ศ. 10746
นายสุวิทย์พันธ์ สิมศิริพานิช	ว.ศ. 16273
นายสุวิทย์พันธ์ สิมศิริพานิช	ว.ศ. 15872

SANITARY ENGINEER	AUTHORIZED SIGNATURE
นายสุวิทย์ พงษ์พานิช	ว.ศ. 398
นายวิชาญ งามงาม	ว.ศ. 2972
นายสุวิทย์พันธ์ สิมศิริพานิช	ว.ศ. 10746
นายสุวิทย์พันธ์ สิมศิริพานิช	ว.ศ. 16273
นายสุวิทย์พันธ์ สิมศิริพานิช	ว.ศ. 15872

GENERAL NOTE
1. THIS DRAWING IS THE PROPERTY OF ARCHITECTS 49 LIMITED OR ONE OF ITS APPLICABLES. IT IS ISSUED SUBJECT TO RETURN UPON DEMAND AND IS NOT TO BE USED EXCEPT IN CONNECTION WITH THE PROJECT FOR WHICH IT IS INTENDED.
2. DO NOT SCALE THIS DRAWING. USE FIGURED DIMENSIONS ONLY.

PERSONNEL	AUTHORIZED SIGNATURE
1. นายสุวิทย์ พงษ์พานิช	ว.ศ. 398
2. นายวิชาญ งามงาม	ว.ศ. 2972
3. นายสุวิทย์พันธ์ สิมศิริพานิช	ว.ศ. 10746
4. นายสุวิทย์พันธ์ สิมศิริพานิช	ว.ศ. 16273
5. นายสุวิทย์พันธ์ สิมศิริพานิช	ว.ศ. 15872
6. นายสุวิทย์พันธ์ สิมศิริพานิช	ว.ศ. 15872
7. นายสุวิทย์พันธ์ สิมศิริพานิช	ว.ศ. 15872
8. นายสุวิทย์พันธ์ สิมศิริพานิช	ว.ศ. 15872
9. นายสุวิทย์พันธ์ สิมศิริพานิช	ว.ศ. 15872
10. นายสุวิทย์พันธ์ สิมศิริพานิช	ว.ศ. 15872
11. นายสุวิทย์พันธ์ สิมศิริพานิช	ว.ศ. 15872
12. นายสุวิทย์พันธ์ สิมศิริพานิช	ว.ศ. 15872
13. นายสุวิทย์พันธ์ สิมศิริพานิช	ว.ศ. 15872

ISSUE/REVISION		
1. แก้ไขแบบแปลนอาคาร - แก้ไขคาน้ำ	www	30-08-13

CHECKED BY	ENGINEER	SIGNED	DRAWING NO.
CHK			SN
ENG			0.07
DM			

DRAWING TITLE	DRAWING NO.
แบบขยายห้องเครื่องขึ้นใต้ดิน และชั้นดาดฟ้า	SN 0.07
CHECKED BY	DRAWING NO.
ENGINEER	SIGNED
PRINTED DATE	SCALE AS SHOWN
30-08-13	REF. FILE

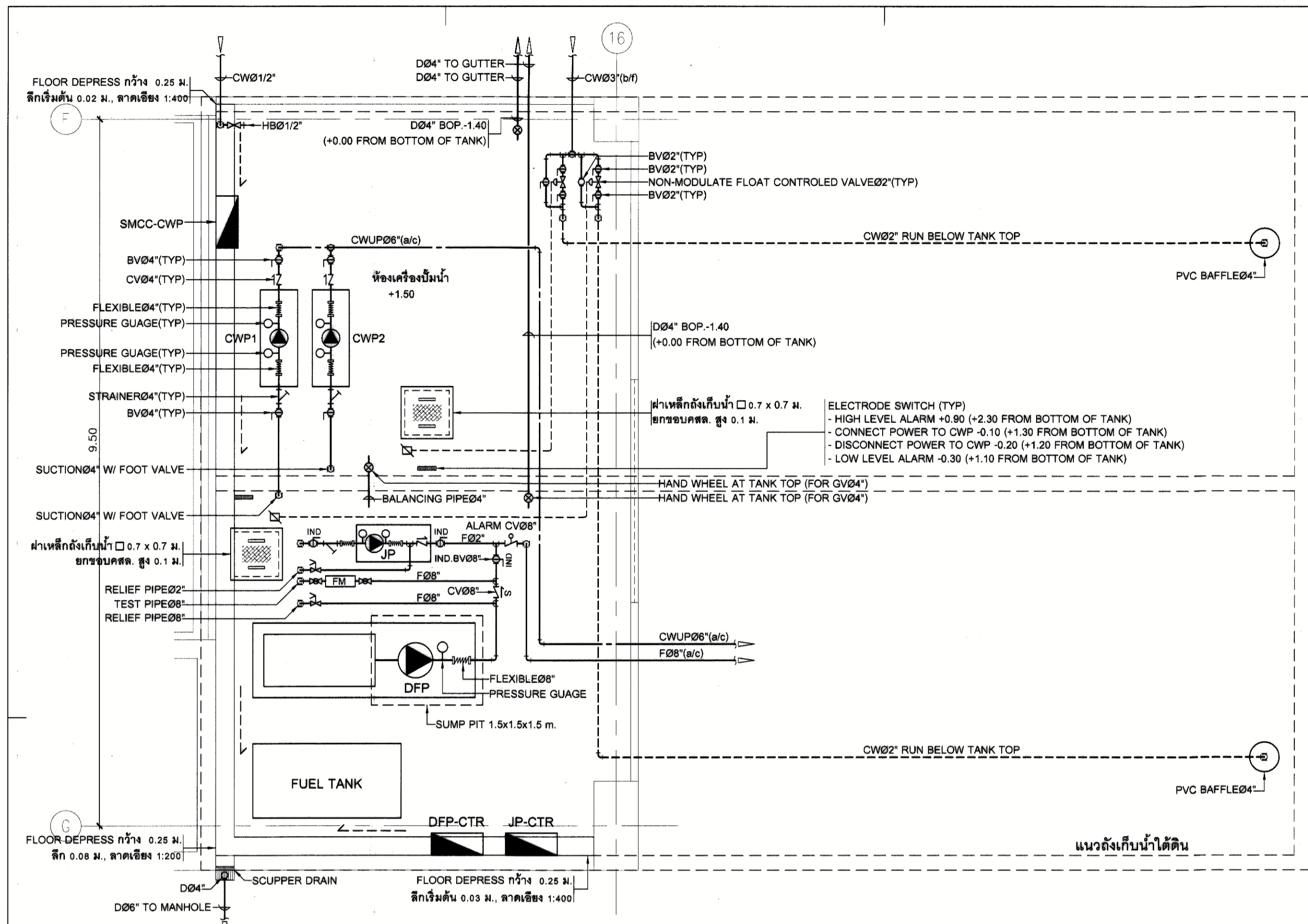

แบบขยายห้องเครื่องชั้นที่ 1  
มาตราส่วน 1:50

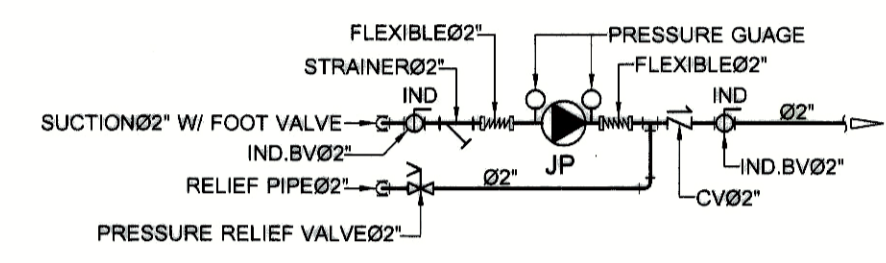

แบบการติดตั้งปั๊ม JP

SYMBOL

- DM = GLOBE VALVE
- FM = FLOW METER
- IND = INDICATING BUTTERFLY VALVE
- PRV = PRESSURE RELIEF VALVE

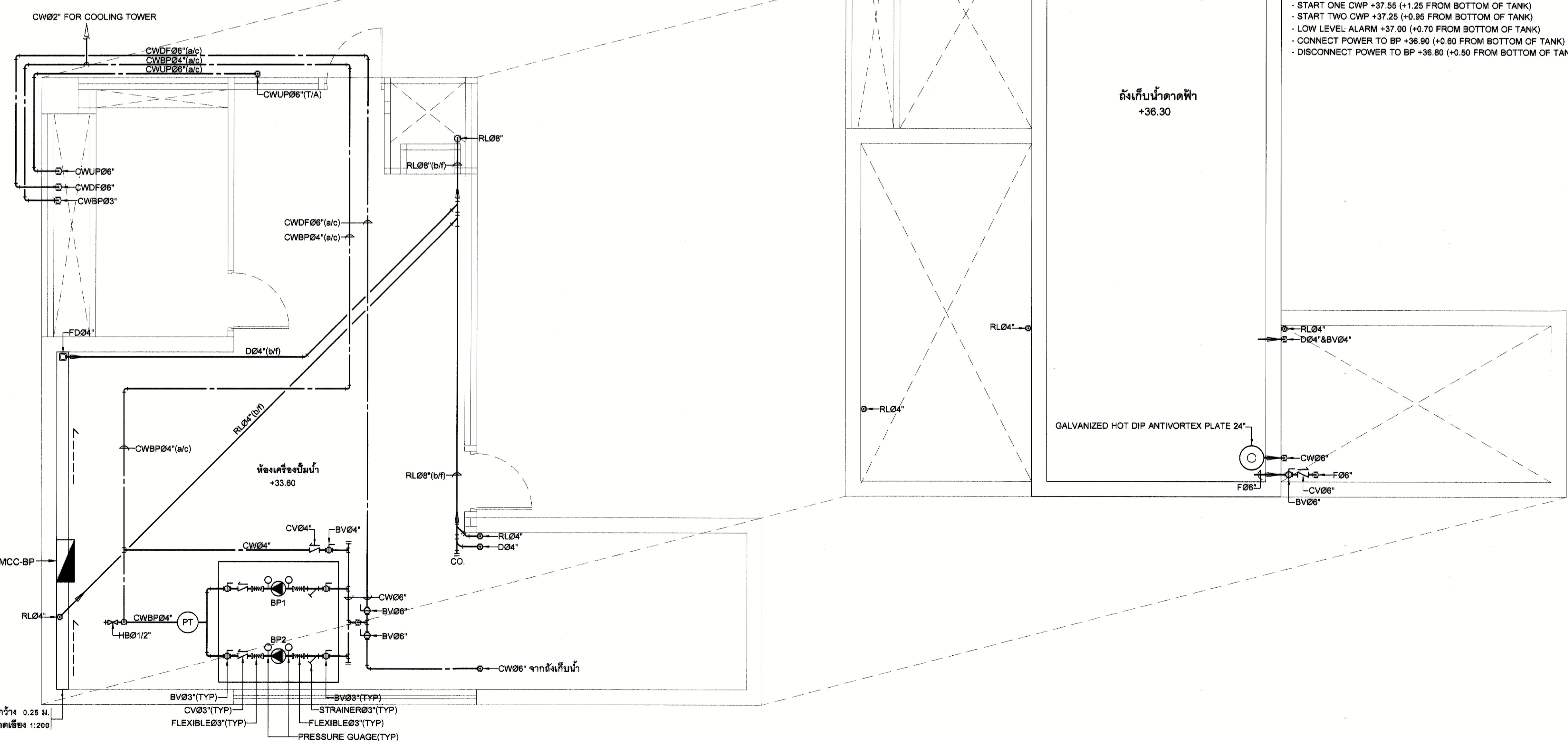

แบบขยายห้องเครื่องชั้นดาดฟ้า  
มาตราส่วน 1:50



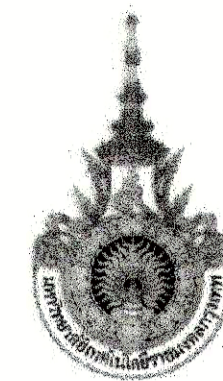

PROJECT NUMBER RA-13-01  
PROJECT NAME

อาคารแสดงนิทรรศการและการสอน  
นันทนาการ จำนวน 1 หลัง

OWNER: **UTK** ราชชมงคล  
กรุงเทพ

LOCATION:  
เลขที่ 2 ถนนนางสีห์ แขวงทุ่งมหาเมฆ  
เขตสาทร กรุงเทพมหานคร 10120

architects  
**regal**  
32/49 หมู่บ้านจตุรทิศสี่แยกประเวศ  
สำนักงานเลขที่ 4 ชั้น 5 ถนนจตุรทิศ แขวงจตุรทิศ เขตจตุจักร กรุงเทพฯ  
TEL: +66 (0) 2192-0917  
FAX: +66 (0) 2192-0916  
E-MAIL: regal@architectsregal.com

บริษัท เราสถาปนิก จำกัด  
ARCHITECT AUTHORIZED SIGNATURE  
นายอภิสิทธิ์ วัฒนพานิช 2-80 398  
นายวิชาญ วัฒนพานิช 8-80 2972  
นายสุวิทย์ วัฒนพานิช 8-80 10742  
นายสุวิทย์ วัฒนพานิช 8-80 18278  
นายสุวิทย์ วัฒนพานิช 8-80 18272

STRUCTURAL ENGINEER  
วิศวกรควบคุมแบบ และ รายการคำนวณ โครงสร้าง  
สมหมาย แสงชัย 25 1021  
ELECTRICAL ENGINEER  
นายนิล ไชยธรรม 7/ก 859  
นายสุวิทย์ วัฒนพานิช 8/ก 4506

MECHANICAL ENGINEER  
นายวิชาญ วัฒนพานิช 7/ก 398  
นายสุวิทย์ วัฒนพานิช 8/ก 1956

SANITARY ENGINEER  
นายสุวิทย์ วัฒนพานิช 8/ก 388  
นายสุวิทย์ วัฒนพานิช 7/ก 205

GENERAL NOTE  
1. THIS DRAWING IS THE PROPERTY OF ARCHITECTS 49 LIMITED OR ONE OF ITS AFFILIATES. IT IS ISSUED SUBJECT TO RETURN UPON DEMAND AND IS NOT TO BE USED EXCEPT IN CONNECTION WITH THE PROJECT FOR WHICH IT IS INTENDED.  
2. DO NOT SCALE THIS DRAWING. USE FIGURED DIMENSIONS ONLY.

ให้ไว้สำหรับใช้พิมพ์ในกรณีที่มีข้อผิดพลาด  
คณะกรรมการตรวจสอบแบบ AUTHORIZED SIGNATURE  
1. นายวิชาญ วัฒนพานิช วิศวกรควบคุมแบบ  
2. นายสุวิทย์ วัฒนพานิช วิศวกรควบคุมแบบ  
3. นายวิชาญ วัฒนพานิช วิศวกรควบคุมแบบ  
4. นายสุวิทย์ วัฒนพานิช วิศวกรควบคุมแบบ  
5. นายวิชาญ วัฒนพานิช วิศวกรควบคุมแบบ  
6. นายสุวิทย์ วัฒนพานิช วิศวกรควบคุมแบบ  
7. นายวิชาญ วัฒนพานิช วิศวกรควบคุมแบบ  
8. นายสุวิทย์ วัฒนพานิช วิศวกรควบคุมแบบ  
9. นายวิชาญ วัฒนพานิช วิศวกรควบคุมแบบ  
10. นายสุวิทย์ วัฒนพานิช วิศวกรควบคุมแบบ  
11. นายวิชาญ วัฒนพานิช วิศวกรควบคุมแบบ  
12. นายสุวิทย์ วัฒนพานิช วิศวกรควบคุมแบบ  
13. นายวิชาญ วัฒนพานิช วิศวกรควบคุมแบบ

ISSUE/REVISION  
NO. DESCRIPTION BY DATE  
1. แก้ไขรายการวัสดุ - แบบก่อสร้าง www 30-08-13

DRAWING TITLE  
แบบแสดงรายละเอียดถังเก็บน้ำใต้ดิน,  
ถังเก็บน้ำควดฟ้า และรายละเอียดปั๊ม

CHECKED BY: ENGINEER, DRAWN BY: ENGINEER, SIGNED, REF. FILE

DRAWING NO. SN 0.08  
SCALE AS SHOWN  
PRINTED DATE 30-08-13

MOTOR CONTROLLER	EQUIPMENT	SERVICE	FLOW RATE@	TDH	MAX. SPEED (RPM)	MOTOR	V / f / Hz	PUMP TYPE	REMARK	VENDOR LIST
SMCC-CWP	CWP1	COLD WATER PUMP UPLIFT TO ROOF TANK	1,100 lpm.	55 m.	3000	15 kW.	380/3/50	VERTICAL MULTISTAGE PUMP	PARALLEL-ALTERNATE SEQUENCE OPERATION CONTROLLED BY ELECTRODE SWITCH AT ROOF WATER TANK	- ARMSTRONG, USA - GRUNDFOS, DENMARK - AURORA, USA - PEERLESS, USA หรือเทียบเท่า
	CWP2	COLD WATER PUMP UPLIFT TO ROOF TANK	1,100 lpm.	55 m.	3000	15 kW.	380/3/50	VERTICAL MULTISTAGE PUMP		
SMCC-BP	BP1+2	BOOST COLD WATER TO 5th FL.	2 x 340 lpm.	20 m.	2900	2 x 2.2 kW.	380/3/50	VERTICAL MULTISTAGE PUMP SEPARATE SUCTION AND VALVE WITH DIAPHRAGM PRESSURE TANK 300 LITRE	PARALLEL-ALTERNATE SEQUENCE OPERATION CONTROLLED BY PRESSURE SWITCH WITH DIAPHRAGM PRESSURE TANK 300 LITRE	- ARMSTRONG, USA - GRUNDFOS, DENMARK - AURORA, USA - PEERLESS, USA หรือเทียบเท่า
FIRE PUMP CONTROLLER (DFP-CTR)	DFP	FIRE PROTECTION SYSTEM	1,500 gpm.	100 m.	3000	-	-	DIESEL DRIVEN MULTISTAGE VERTICAL TURBINE PUMP	WITH DIESEL ENGINE DRIVEN 225 BHP. BASE ON NFPA 20 UL LISTED, FM APPROVED	- FIRE PUMP AND JOCKEY PUMP - FAIRBANKS MORSE, USA - ARMSTRONG, USA - AURORA, USA - PEERLESS, USA - GRUNDFOS, DENMARK - FIRE PUMP AND KEY PUMP CONTROLLER - MASTER, USA - FIRETROL, USA - GE, USA หรือเทียบเท่า
JOCKEY PUMP CONTROLLER (JP-CTR)	JP	PRESSURE MAINTAINING PUMP	15 gpm.	110 m.	3000	4 kW.	380/3/50	REGENERATIVE TURBINE PUMP	CONTROLLER ULFM	
SMCC-SWP	RP1	RECIRCULATE PUMP	48 cu.m./hr	14.5 m.	3000	4 kW.	380/3/50	SELF-PRIMING END SUCTION PUMP WITH BUILT-IN STRAINER	SINGLE-ALTERNATE SEQUENCE OPERATION CONTROLLED BY TIMER AND MANUALLY	- ASTRAL, USA - HAYWARD, USA - JACUZZI, USA หรือเทียบเท่า
	RP2	RECIRCULATE PUMP	48 cu.m./hr	14.5 m.	3000	4 kW.	380/3/50	SELF-PRIMING END SUCTION PUMP WITH BUILT-IN STRAINER		
	RP3	RECIRCULATE PUMP	48 cu.m./hr	14.5 m.	3000	4 kW.	380/3/50	SELF-PRIMING END SUCTION PUMP WITH BUILT-IN STRAINER		
	RP4	RECIRCULATE PUMP	48 cu.m./hr	14.5 m.	3000	4 kW.	380/3/50	SELF-PRIMING END SUCTION PUMP WITH BUILT-IN STRAINER		
	RP5	RECIRCULATE PUMP	48 cu.m./hr	14.5 m.	3000	4 kW.	380/3/50	SELF-PRIMING END SUCTION PUMP WITH BUILT-IN STRAINER		
	F1	PRESSURE SAND FILTER	48 cu.m./hr	-	-	-	-	WITH PRESSURE GAUGE AND MULTI-PORT VALVE		
	F2	PRESSURE SAND FILTER	48 cu.m./hr	-	-	-	-	WITH PRESSURE GAUGE AND MULTI-PORT VALVE		
	F3	PRESSURE SAND FILTER	48 cu.m./hr	-	-	-	-	WITH PRESSURE GAUGE AND MULTI-PORT VALVE		- ASTRAL, USA - HAYWARD, USA - JACUZZI, USA หรือเทียบเท่า
	F4	PRESSURE SAND FILTER	48 cu.m./hr	-	-	-	-	WITH PRESSURE GAUGE AND MULTI-PORT VALVE		
	F5	PRESSURE SAND FILTER	48 cu.m./hr	-	-	-	-	WITH PRESSURE GAUGE AND MULTI-PORT VALVE		
ESMCC-DP1+2	DP1	DRAINAGE SUMP EJECT TO MANHOLE	10 lps.	10 m.	2900	2.8 kW.	380/3/50	NON-CLOG SUBMERSIBLE PUMP SOLID PASSAGE Ø50 mm.	PARALLEL-ALTERNATE SEQUENCE OPERATION CONTROLLED BY FLOAT MERCURY SWITCH AND MANUALLY	
	DP2	DRAINAGE SUMP EJECT TO MANHOLE	10 lps.	10 m.	2900	2.8 kW.	380/3/50	NON-CLOG SUBMERSIBLE PUMP SOLID PASSAGE Ø50 mm.		
ESMCC-DP3+4	DP3	DRAINAGE SUMP EJECT TO MANHOLE	10 lps.	10 m.	2900	2.8 kW.	380/3/50	NON-CLOG SUBMERSIBLE PUMP SOLID PASSAGE Ø50 mm.	PARALLEL-ALTERNATE SEQUENCE OPERATION CONTROLLED BY FLOAT MERCURY SWITCH AND MANUALLY	- TZURUMI, JAPAN - SHINMAYWA, JAPAN - EBARA, JAPAN - SARLIN, DENMARK - PUMPEX, SWEDEN - WICO, USA - GRUNDFOS, DENMARK หรือเทียบเท่า
	DP4	DRAINAGE SUMP EJECT TO MANHOLE	10 lps.	10 m.	2900	2.8 kW.	380/3/50	NON-CLOG SUBMERSIBLE PUMP SOLID PASSAGE Ø50 mm.		
SMCC-SP1+2	SP1	SEWAGE SUMP EJECT TO WWTP	10 lps.	12 m.	2900	4.8 kW.	380/3/50	NON-CLOG SUBMERSIBLE PUMP SOLID PASSAGE Ø80 mm.	PARALLEL-ALTERNATE SEQUENCE OPERATION CONTROLLED BY FLOAT MERCURY SWITCH AND MANUALLY	
	SP2	SEWAGE SUMP EJECT TO WWTP	10 lps.	12 m.	2900	4.8 kW.	380/3/50	NON-CLOG SUBMERSIBLE PUMP SOLID PASSAGE Ø80 mm.		
ESMCC-WWTP	EFP1	EFFLUENT PUMP EJECT TO BAR SCREEN	10 lps.	5 m.	2900	2.2 kW.	380/3/50	NON-CLOG SUBMERSIBLE PUMP SOLID PASSAGE Ø80 mm.	PARALLEL-ALTERNATE SEQUENCE OPERATION CONTROLLED BY FLOAT MERCURY SWITCH AND MANUALLY	
	EFP2	EFFLUENT PUMP EJECT TO BAR SCREEN	10 lps.	5 m.	2900	2.2 kW.	380/3/50	NON-CLOG SUBMERSIBLE PUMP SOLID PASSAGE Ø80 mm.		
	EXP	EXCESS SLUDGE PUMP	2 lps.	3.5 m.	1500	0.9 kW.	380/3/50	NON-CLOG SUBMERSIBLE PUMP SOLID PASSAGE Ø80 mm.		
	SA	SUBMERSIBLE AERATOR	3.5 kg.Oxygen/hr.	3.0 m.	1400	3.7 kW.	380/3/50	NON-CLOG SUBMERSIBLE AERATOR MINIMUM SUB-CONVECTION 5.7 m.		

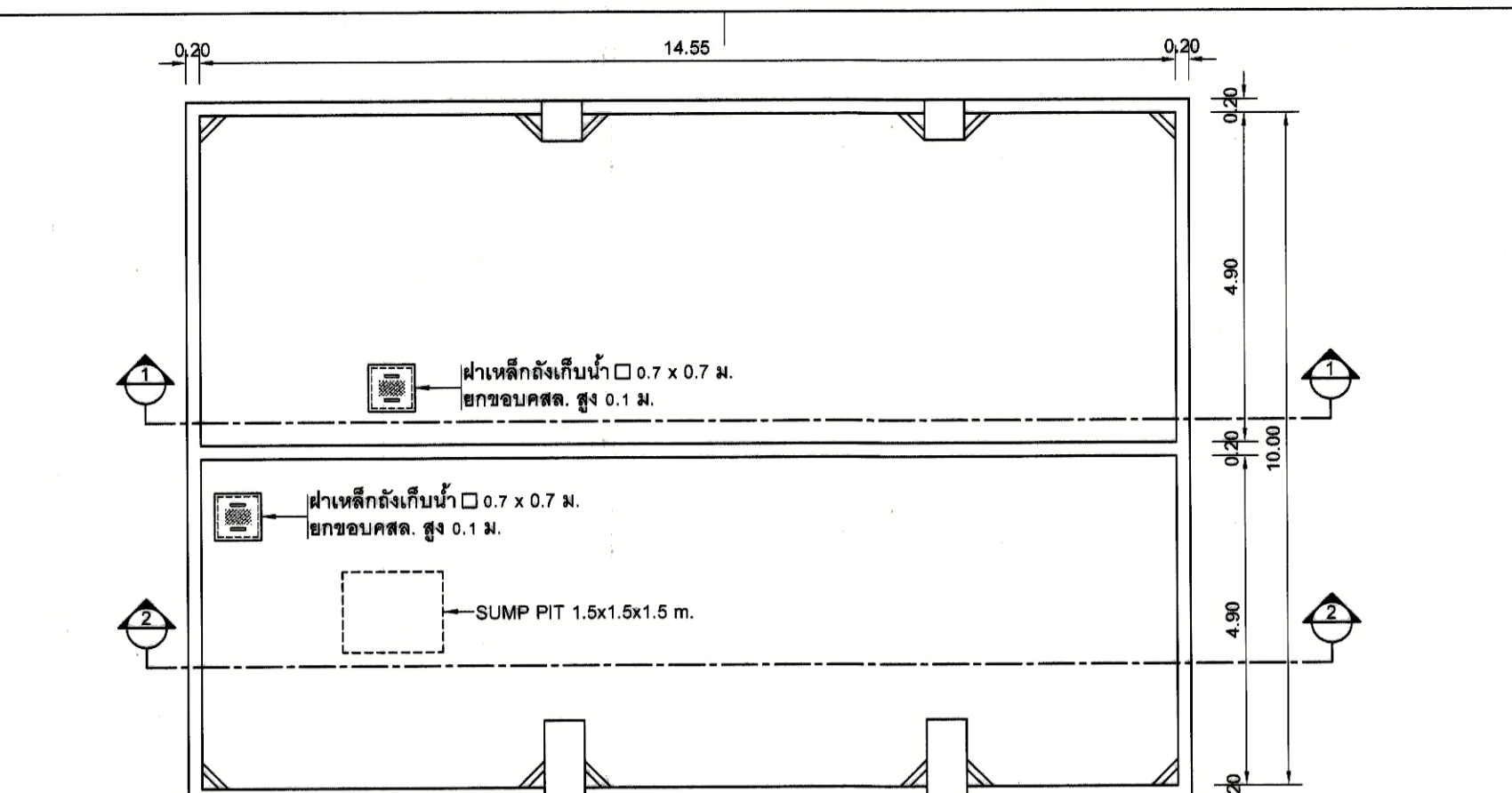

แปลนถังเก็บน้ำใต้ดิน  
รูปตัด 1-1  
มาตราส่วน 1:100

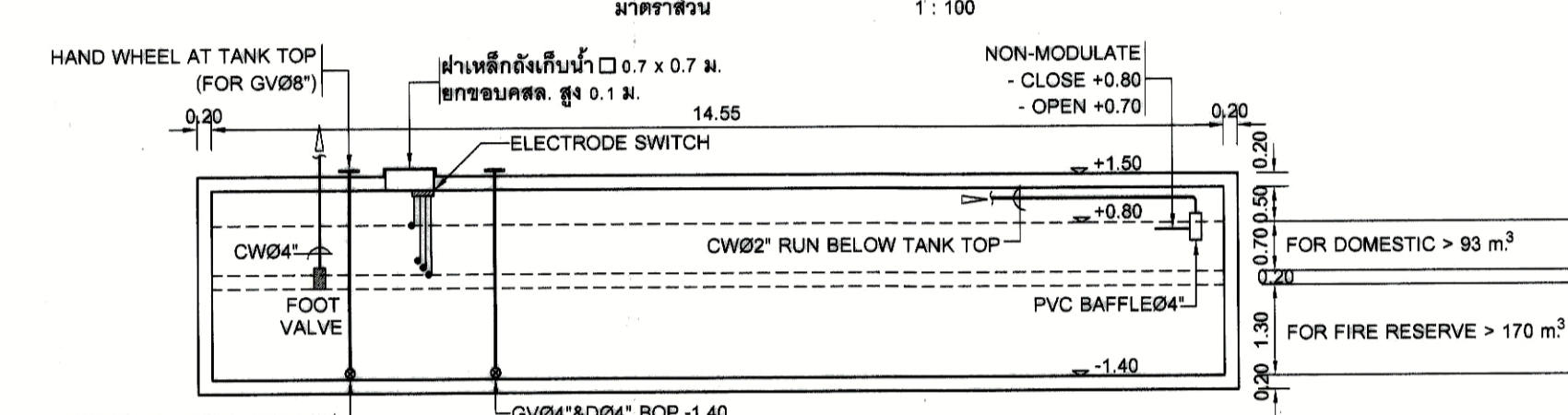

รูปตัด 1-1  
มาตราส่วน 1:100

ELECTRODE SWITCH  
- HIGH LEVEL ALARM +0.90 (+2.30 FROM BOTTOM OF TANK)  
- LOW LEVEL ALARM +0.30 (+1.70 FROM BOTTOM OF TANK)  
- DISCONNECT POWER TO CWP +0.10 (+1.50 FROM BOTTOM OF TANK)  
- CONNECT POWER TO CWP +0.20 (+1.80 FROM BOTTOM OF TANK)

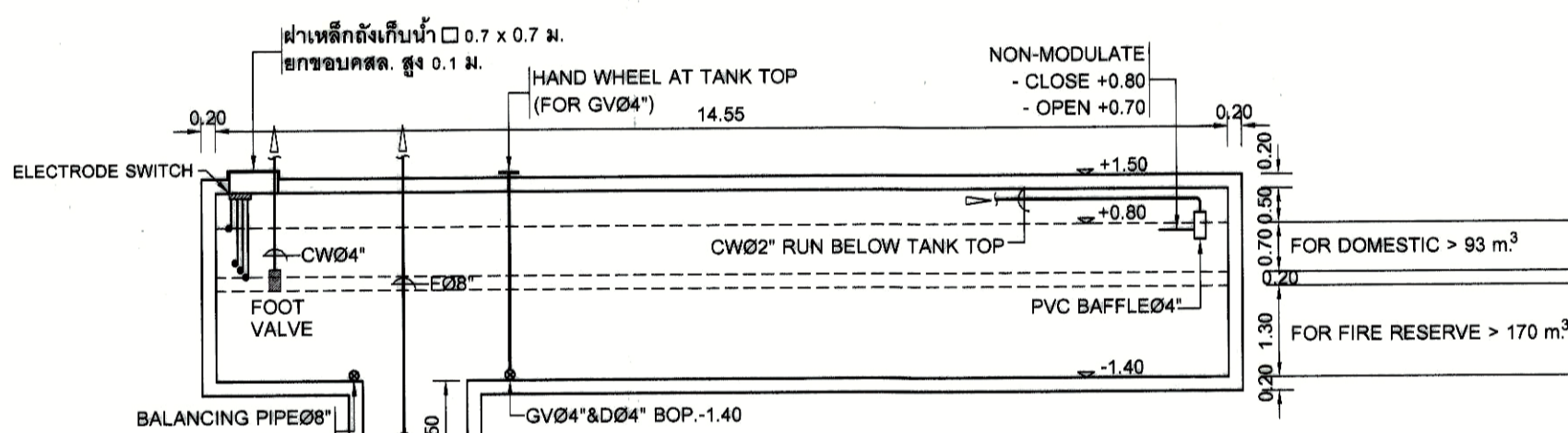

รูปตัด 2-2  
มาตราส่วน 1:100

ELECTRODE SWITCH  
- HIGH LEVEL ALARM +38.15 (+1.85 FROM BOTTOM OF TANK)  
- STOP ALL CWP +38.05 (+1.75 FROM BOTTOM OF TANK)  
- START ONE CWP +37.55 (+1.25 FROM BOTTOM OF TANK)  
- START TWO CWP +37.25 (+0.95 FROM BOTTOM OF TANK)  
- LOW LEVEL ALARM +37.00 (+0.70 FROM BOTTOM OF TANK)  
- CONNECT POWER TO BP +36.80 (+0.60 FROM BOTTOM OF TANK)  
- DISCONNECT POWER TO BP +36.80 (+0.50 FROM BOTTOM OF TANK)

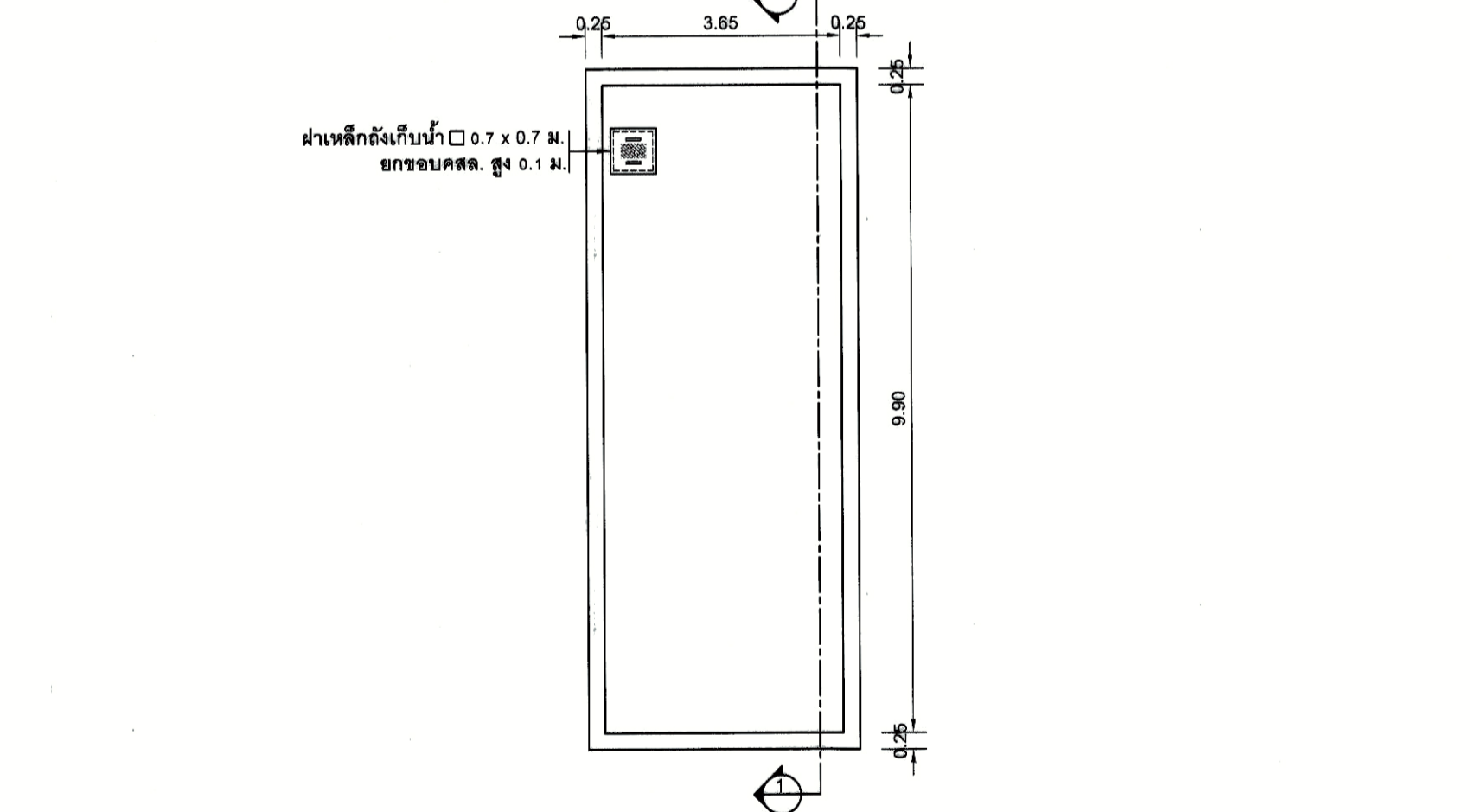

แปลนถังเก็บน้ำควดฟ้า  
รูปตัด 1-1  
มาตราส่วน 1:100

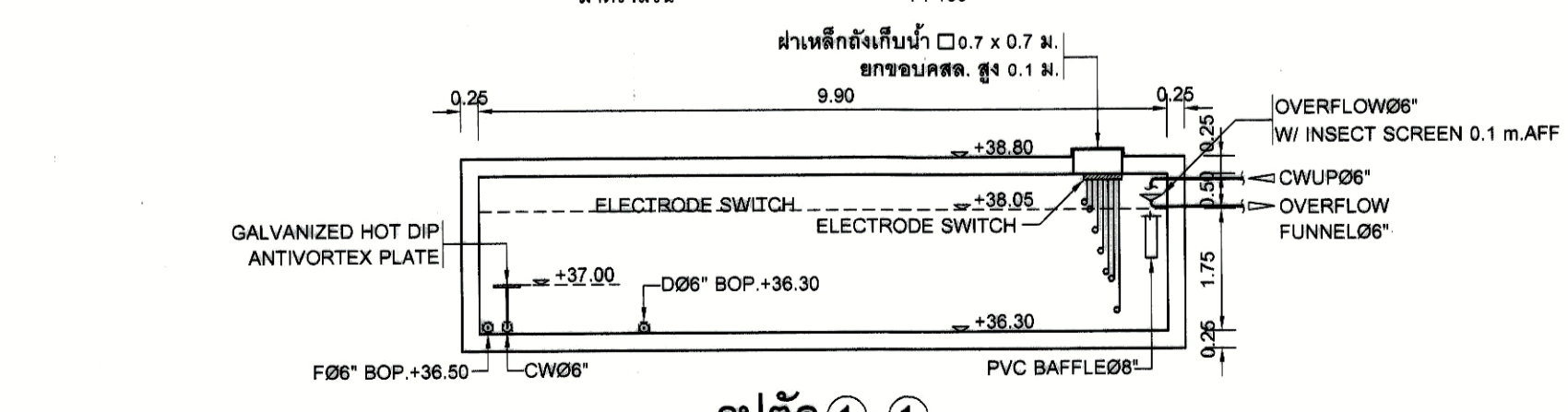

รูปตัด 1-1  
มาตราส่วน 1:100

ELECTRODE SWITCH  
- HIGH LEVEL ALARM +38.15 (+1.85 FROM BOTTOM OF TANK)  
- STOP ALL CWP +38.05 (+1.75 FROM BOTTOM OF TANK)  
- START ONE CWP +37.55 (+1.25 FROM BOTTOM OF TANK)  
- START TWO CWP +37.25 (+0.95 FROM BOTTOM OF TANK)  
- LOW LEVEL ALARM +37.00 (+0.70 FROM BOTTOM OF TANK)  
- CONNECT POWER TO BP +36.80 (+0.60 FROM BOTTOM OF TANK)  
- DISCONNECT POWER TO BP +36.80 (+0.50 FROM BOTTOM OF TANK)

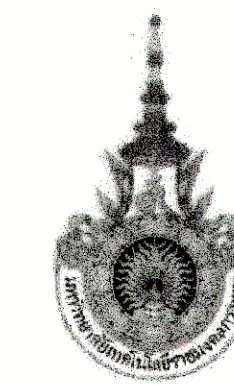

PROJECT NUMBER RA-13-01

PROJECT NAME

อาคารแสดงนิทรรศการและการสอน  
นันทนาการ จำนวน 1 หลัง

OWNER. **UTK** ราชวมงคล  
กรุงเทพ

LOCATION.  
เลขที่ 2 ถนนนางลิ้นจี่ แขวงทุ่งมหาเมฆ  
เขตสาทร กรุงเทพมหานคร 10120

architects  
**regal**  
32/48 ซอยวิภาวดีรังสิตฝั่งตะวันออก  
ตำบลจตุรพักตรพิมาน อำเภอจตุรพักตรพิมาน จังหวัดร้อยเอ็ด  
TEL. +66 (0) 2150-0917 FAX. +66 (0) 2150-0918  
E-MAIL. regalarchitects@gmail.com

บริษัท เรกา สถาปนิก จำกัด

ARCHITECT	AUTHORIZED SIGNATURE
นายสุวิทย์ วัฒนพานิช นายวิเชียร วัฒนพานิช นางสาววิมลรัตน์ วัฒนพานิช นายสุวิวัฒน์ วัฒนพานิช นายอนุชาชาติ วัฒนพานิช นางสาววิภาวดี วัฒนพานิช	

STRUCTURAL ENGINEER	
ระดับ	การุณจรรยาวิทย์ ชล. 3693
นายสุวิวัฒน์ วัฒนพานิช	ช. 2572
นายสุวิวัฒน์ วัฒนพานิช	ช. 5655
นายสุวิวัฒน์ วัฒนพานิช	ช. 46748
นายสุวิวัฒน์ วัฒนพานิช	ช. 55033

วิศวกรผู้ตรวจแบบ และ รายการคำนวณโครงสร้าง	
นายสุวิวัฒน์ วัฒนพานิช	ช. 1021

ELECTRICAL ENGINEER	
นายสุวิวัฒน์ วัฒนพานิช	ช. 4506

MECHANICAL ENGINEER	
นายสุวิวัฒน์ วัฒนพานิช	ช. 1958

SANITARY ENGINEER	
นายสุวิวัฒน์ วัฒนพานิช	ช. 368
นายสุวิวัฒน์ วัฒนพานิช	ช. 205

GENERAL NOTE  
 1. THIS DRAWING IS THE PROPERTY OF ARCHITECTS 48 LIMITED OR ONE OF ITS AFFILIATES. IT IS ISSUED SUBJECT TO RETURN UPON DEMAND AND IS NOT TO BE USED EXCEPT IN CONNECTION WITH THE PROJECT FOR WHICH IT IS INTENDED.  
 2. DO NOT SCALE THIS DRAWING. USE FIGURED DIMENSIONS ONLY.

คณะกรรมการการตรวจรับแบบ		AUTHORIZED SIGNATURE
1. นายสุวิวัฒน์ วัฒนพานิช	ประธานกรรมการ	
2. นายสุวิวัฒน์ วัฒนพานิช	กรรมการ	
3. นายสุวิวัฒน์ วัฒนพานิช	กรรมการ	
4. นายสุวิวัฒน์ วัฒนพานิช	กรรมการ	
5. นายสุวิวัฒน์ วัฒนพานิช	กรรมการ	
6. นายสุวิวัฒน์ วัฒนพานิช	กรรมการ	
7. นายสุวิวัฒน์ วัฒนพานิช	กรรมการ	
8. นายสุวิวัฒน์ วัฒนพานิช	กรรมการ	
9. นายสุวิวัฒน์ วัฒนพานิช	กรรมการ	
10. นายสุวิวัฒน์ วัฒนพานิช	กรรมการ	
11. นายสุวิวัฒน์ วัฒนพานิช	กรรมการ	
12. นายสุวิวัฒน์ วัฒนพานิช	กรรมการ	
13. นายสุวิวัฒน์ วัฒนพานิช	กรรมการ	

ISSUE/REVISION			
NO.	DESCRIPTION	BY	DATE
1	แบบแปลนสถาปัตย์ - แบบก่อสร้าง	www	30-08-13

DRAWING TITLE  
**แบบขยายห้องเครื่องสระว่ายน้ำ  
และฝัังสระว่ายน้ำ**

CHECKED BY	ENGINEER	SIGNED	DRAWING NO.
CHK			<b>SN 0.09</b>
ENG			
DM			
DRAWN BY			SCALE AS SHOWN
PRINTED DATE	30-08-13		REF. FILE

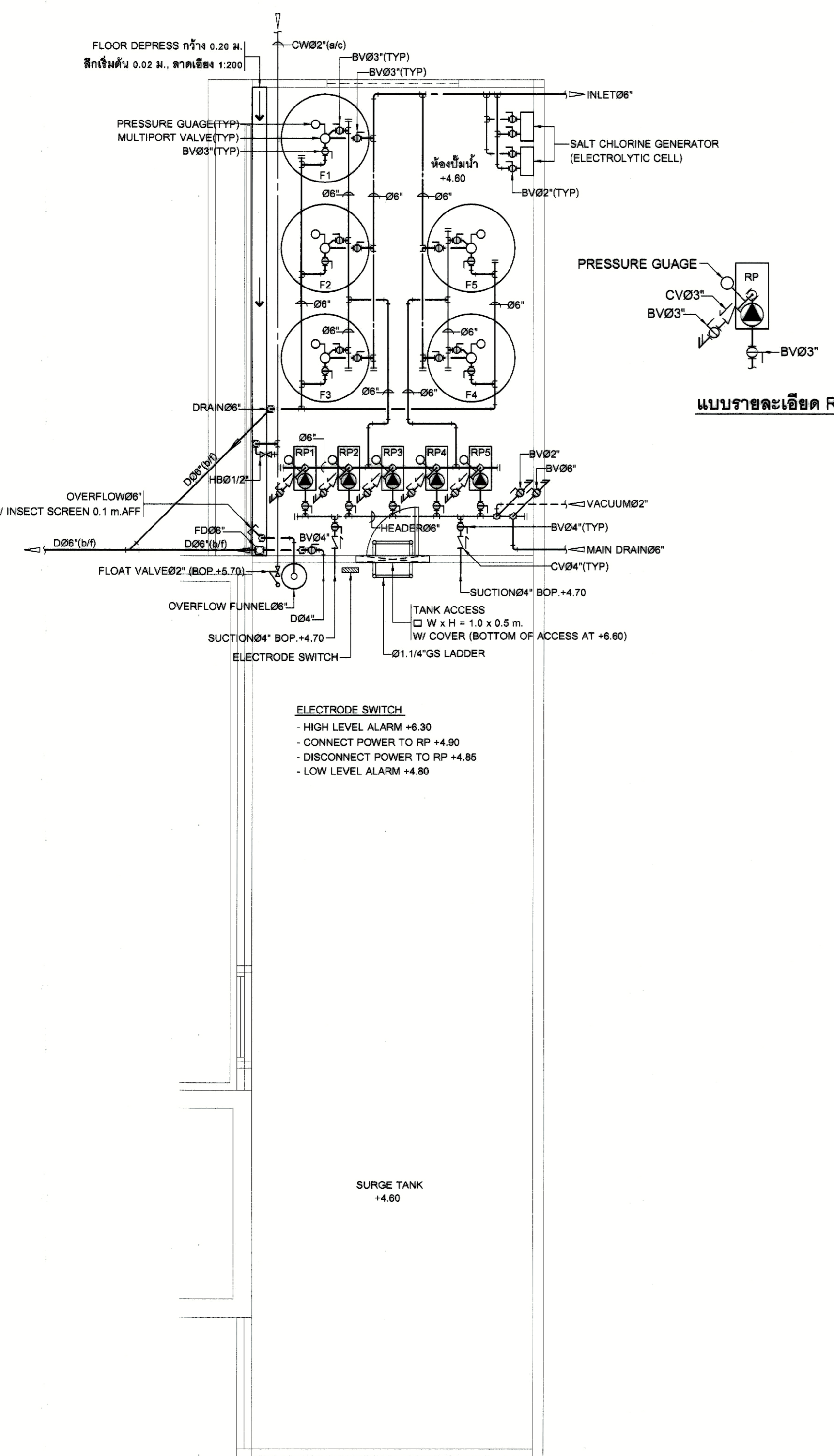

**แบบขยายห้องเครื่องสระว่ายน้ำ**  
 มาตรฐาน 1:50

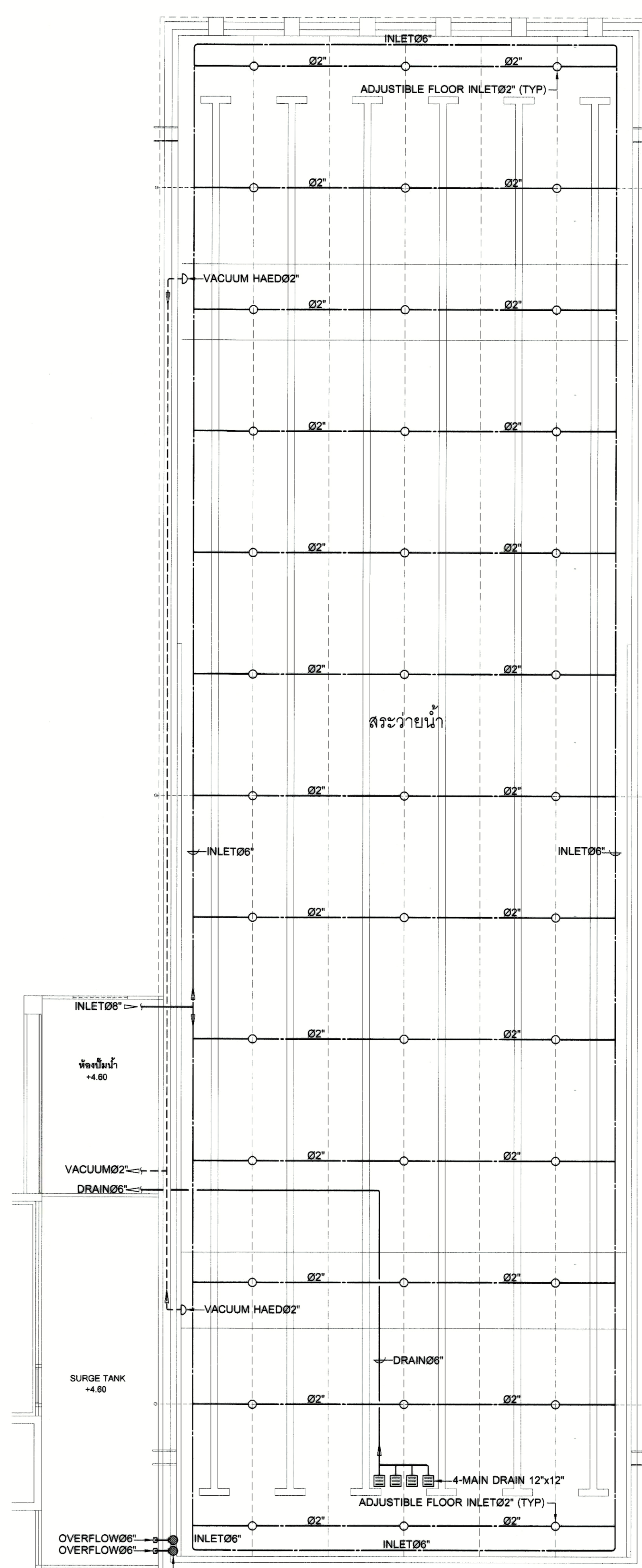

**ฝัังสระว่ายน้ำ**  
 มาตรฐาน 1:100

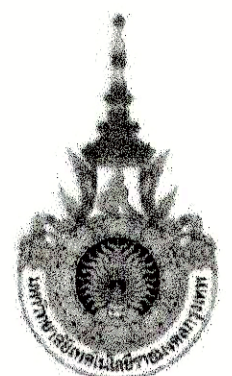

PROJECT NUMBER RA-13-01  
PROJECT NAME

อาคารแสดงนิทรรศการและการสอน  
นันทนาการ จำนวน 1 หลัง

OWNER: **UTK** ราชมณฑล  
กรุงเทพ

LOCATION:  
เลขที่ 2 ถนนนางสีห์ แขวงทุ่งมหาเมฆ  
เขตสาทร กรุงเทพมหานคร 10120

architects  
**regal**  
32/48 หมู่บ้านสวนเฉลิมพระเกียรติฯ  
ตำบลบางพลีใหญ่ อำเภอบางพลี จังหวัดสมุทรปราการ  
TEL: +66 (0) 2192-0917  
FAX: +66 (0) 2192-0918  
E-MAIL: regalarchitects@yahoocom

บริษัท เราสถาปนิก จำกัด

ARCHITECT	AUTHORIZED SIGNATURE
นายอภิสิทธิ์ พงษ์พงษ์ นายวิชาญ กาญจนะ นายสารสินทิพย์ พิทยศิริชาพร นายสันติพงษ์ พุฒิสวัสดิ์ นายประจักษ์ อนุวงศ์ นายทศพรวิภา ธีระภรณ์	2-ต.ช. 398 8-ต.ช. 2572 7-ต.ช. 10742 7-ต.ช. 19278 7-ต.ช. 19872

STRUCTURAL ENGINEER	AUTHORIZED SIGNATURE
รศ.ดร. กาญจนาพรวิเชียร นายสมชาย สอนศิริธรรม นายศุภมิตร ศักดิ์บุญชู นายชัชวาล ชาญภักดิ์	ต.ช. 3983 ต.ช. 5665 ต.ช. 48748 ต.ช. 55033

วิศวกรควบคุมแบบ และ รายการคำนวณโครงสร้าง  
รศ.ดร.นพ. แดงสมัย ต.ช. 1021

ELECTRICAL ENGINEER	AUTHORIZED SIGNATURE
นายอภิสิทธิ์ พงษ์พงษ์ นายวิชาญ กาญจนะ	ต.ช. 809 ต.ช. 4508

MECHANICAL ENGINEER	AUTHORIZED SIGNATURE
นายวิชาญ กาญจนะ นายทศพรวิภา ธีระภรณ์	ต.ช. 398 ต.ช. 1958

SANITARY ENGINEER	AUTHORIZED SIGNATURE
นายวิชาญ กาญจนะ นายทศพรวิภา ธีระภรณ์	ต.ช. 398 ต.ช. 205

GENERAL NOTE  
1. THIS DRAWING IS THE PROPERTY OF ARCHITECTS 49 LIMITED OR ONE OF ITS AFFILIATES. IT IS ISSUED SUBJECT TO RETURN UPON DEMAND AND IS NOT TO BE USED EXCEPT IN CONNECTION WITH THE PROJECT FOR WHICH IT IS INTENDED.  
2. DO NOT SCALE THIS DRAWING. USE FOUR-DIGIT DIMENSIONS ONLY.  
ให้ใช้ค่าตัวเลขที่หาได้ในแบบพิมพ์

PERSONNEL	AUTHORIZED SIGNATURE
1. นายวิชาญ กาญจนะ 2. นายทศพรวิภา ธีระภรณ์ 3. นายอภิสิทธิ์ พงษ์พงษ์ 4. นายวิชาญ กาญจนะ 5. นายทศพรวิภา ธีระภรณ์ 6. นายวิชาญ กาญจนะ 7. นายทศพรวิภา ธีระภรณ์ 8. นายวิชาญ กาญจนะ 9. นายทศพรวิภา ธีระภรณ์ 10. นายวิชาญ กาญจนะ 11. นายทศพรวิภา ธีระภรณ์ 12. นายวิชาญ กาญจนะ 13. นายทศพรวิภา ธีระภรณ์	ต.ช. 398 ต.ช. 1958 ต.ช. 398 ต.ช. 1958 ต.ช. 398 ต.ช. 1958 ต.ช. 398 ต.ช. 1958 ต.ช. 398 ต.ช. 1958 ต.ช. 398 ต.ช. 1958 ต.ช. 398

ISSUE/REVISION	DESCRIPTION	BY	DATE
1	แบบแปลนอาคาร - แบบสุดท้าย	www	30-08-13

DRAWING TITLE

ไดอะแกรมไฟฟ้าระบบสุขาภิบาล

CHECKED BY	ENGINEER	SIGNED	DRAWING NO.
CHK			SN
ENG			0.10
DM			

DRAWN BY: PRINTED DATE: 30-08-13 SCALE AS SHOWN REF. FILE

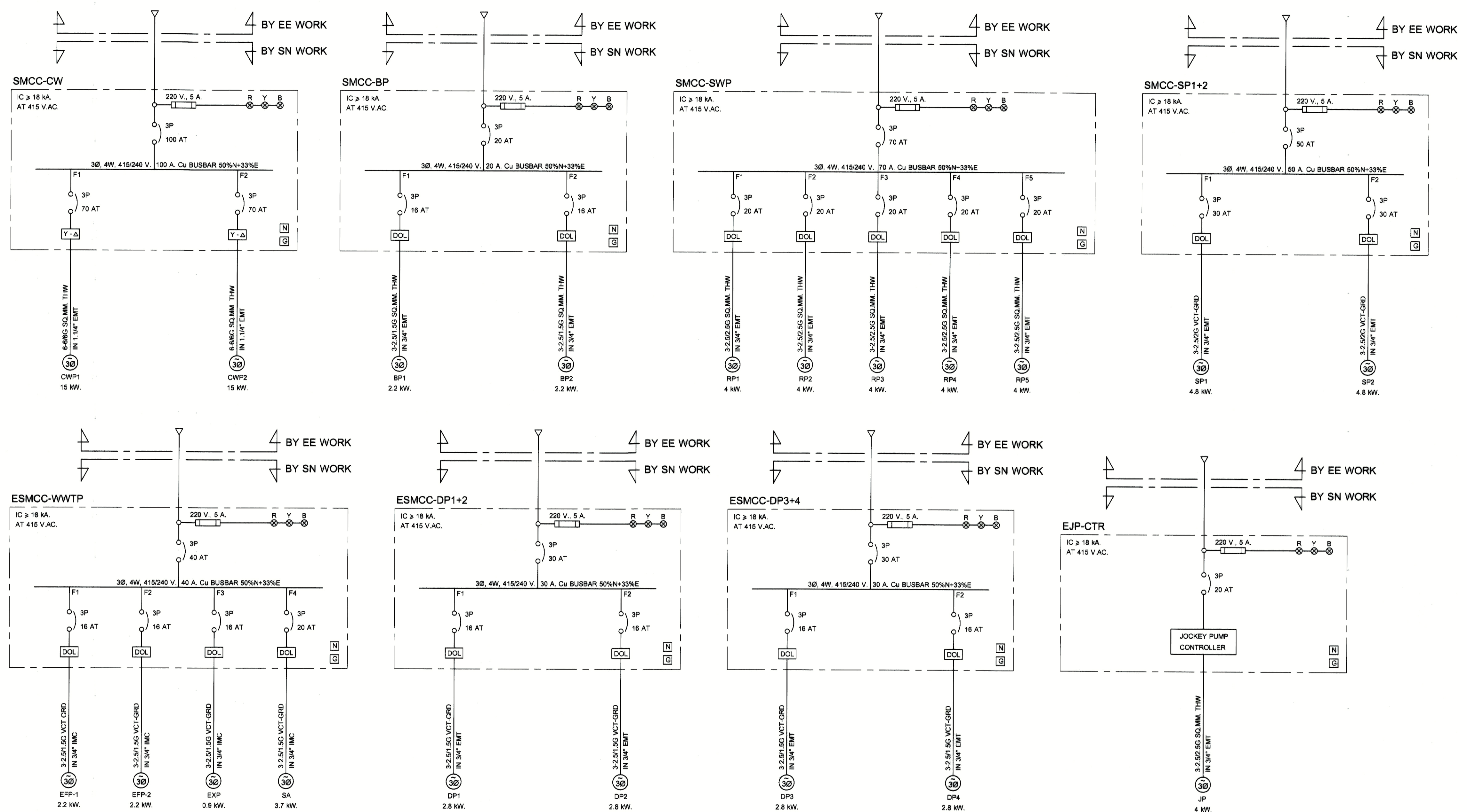

ไดอะแกรมไฟฟ้าระบบสุขาภิบาล

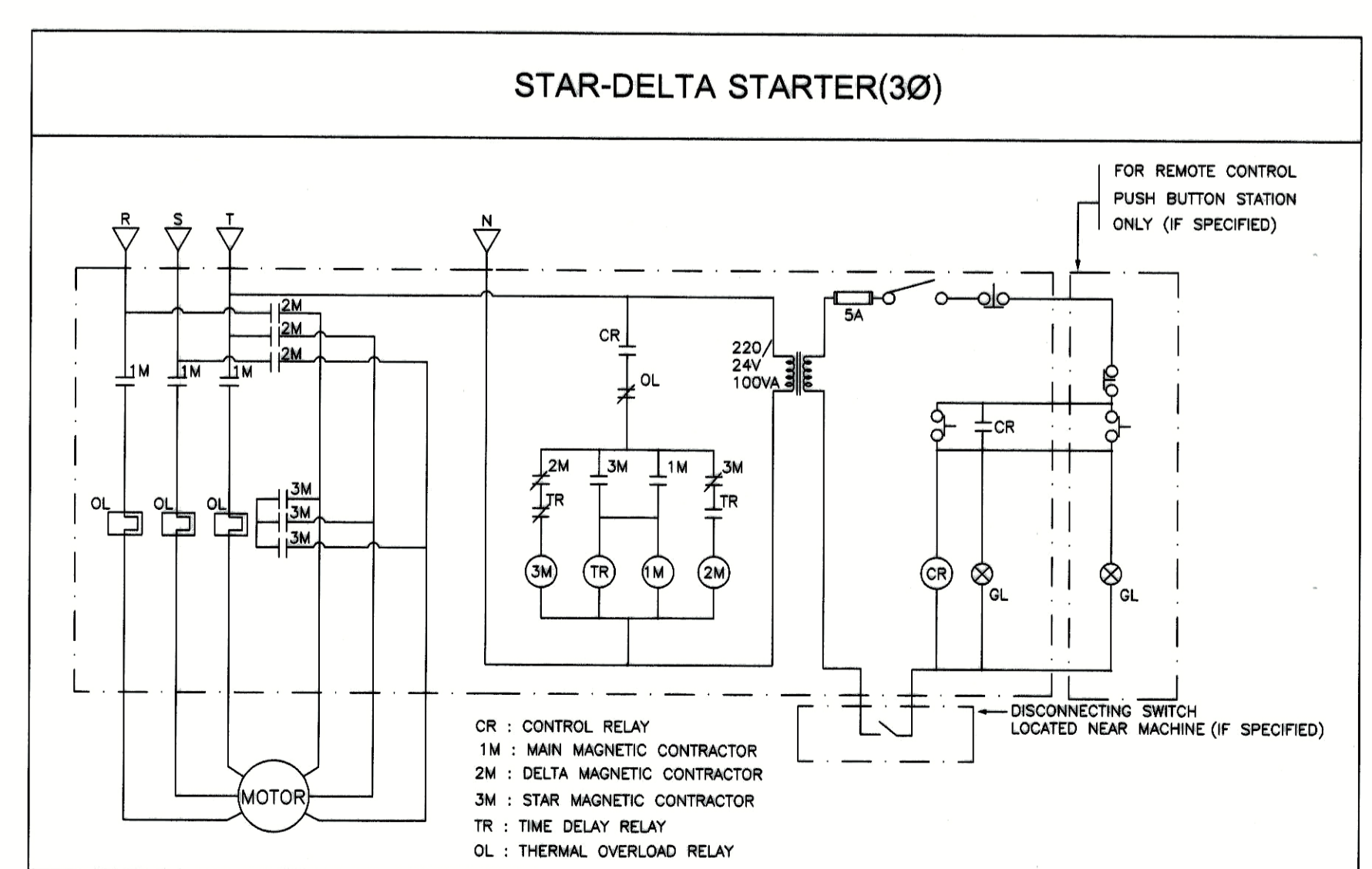
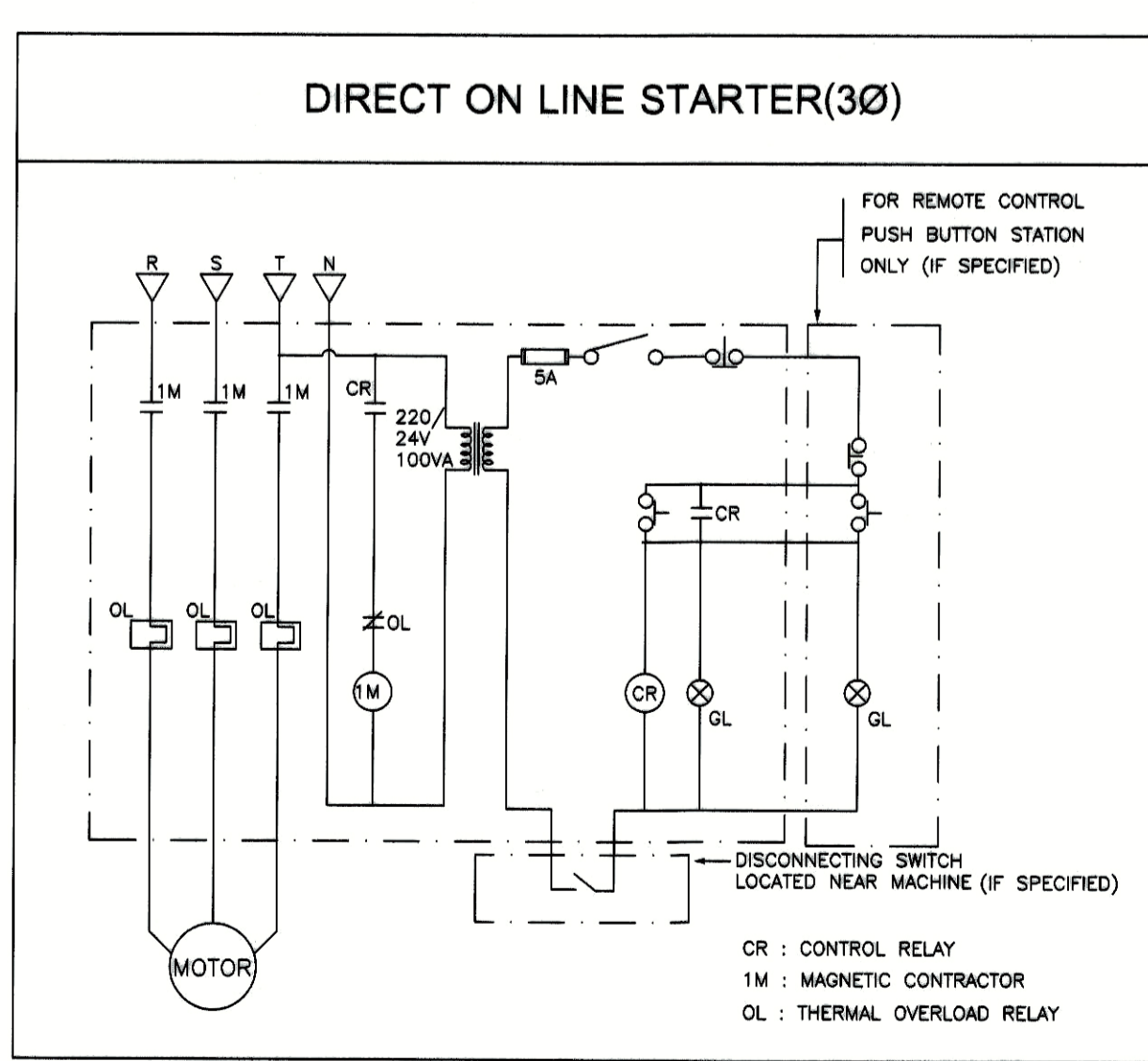
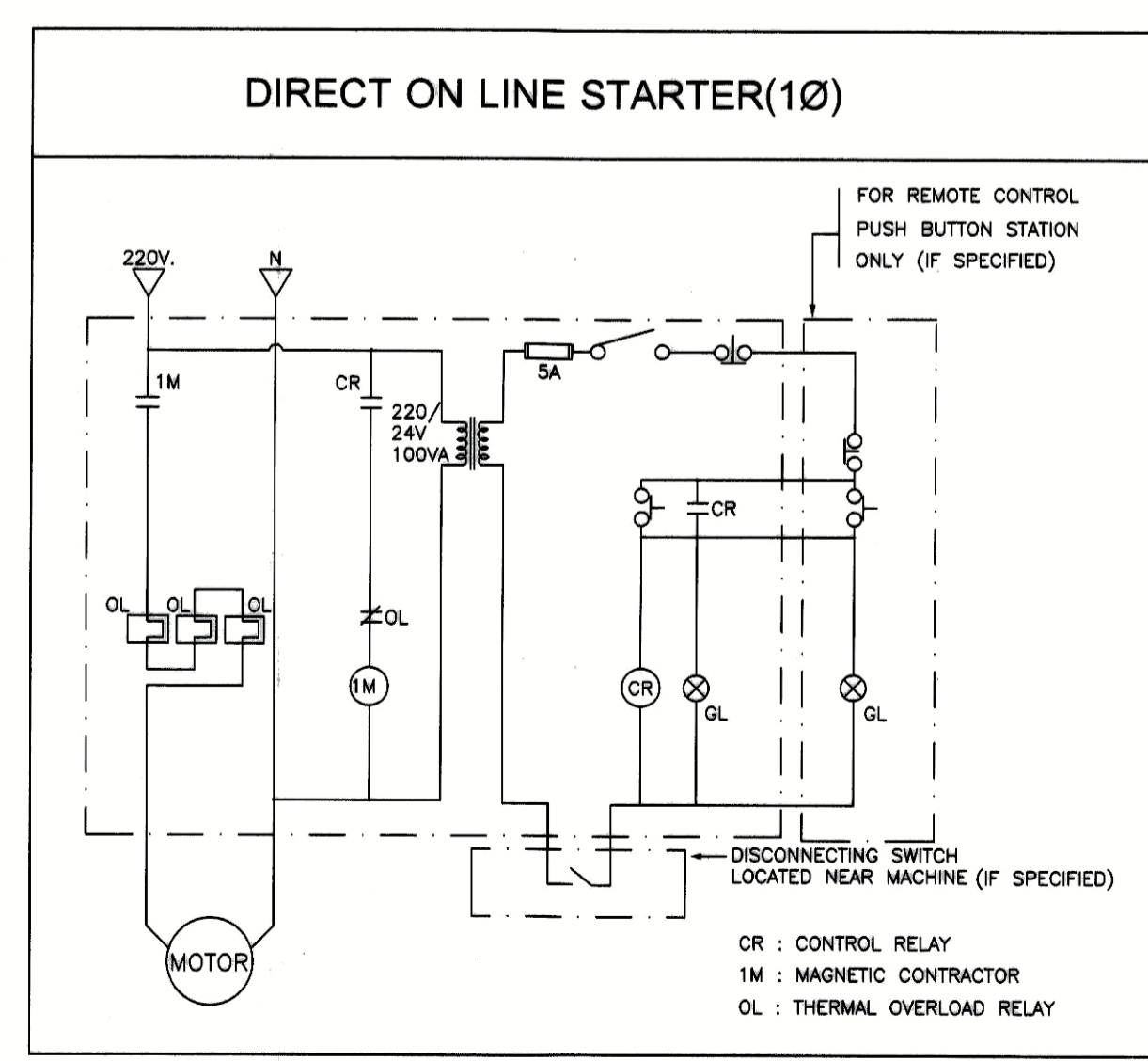

# ถนนภายในมหาวิทยาลัย

ถนนภายในมหาวิทยาลัย

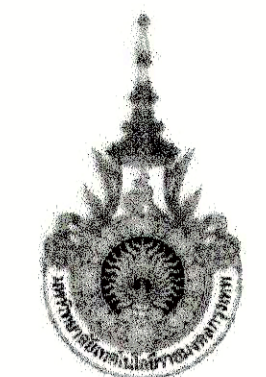
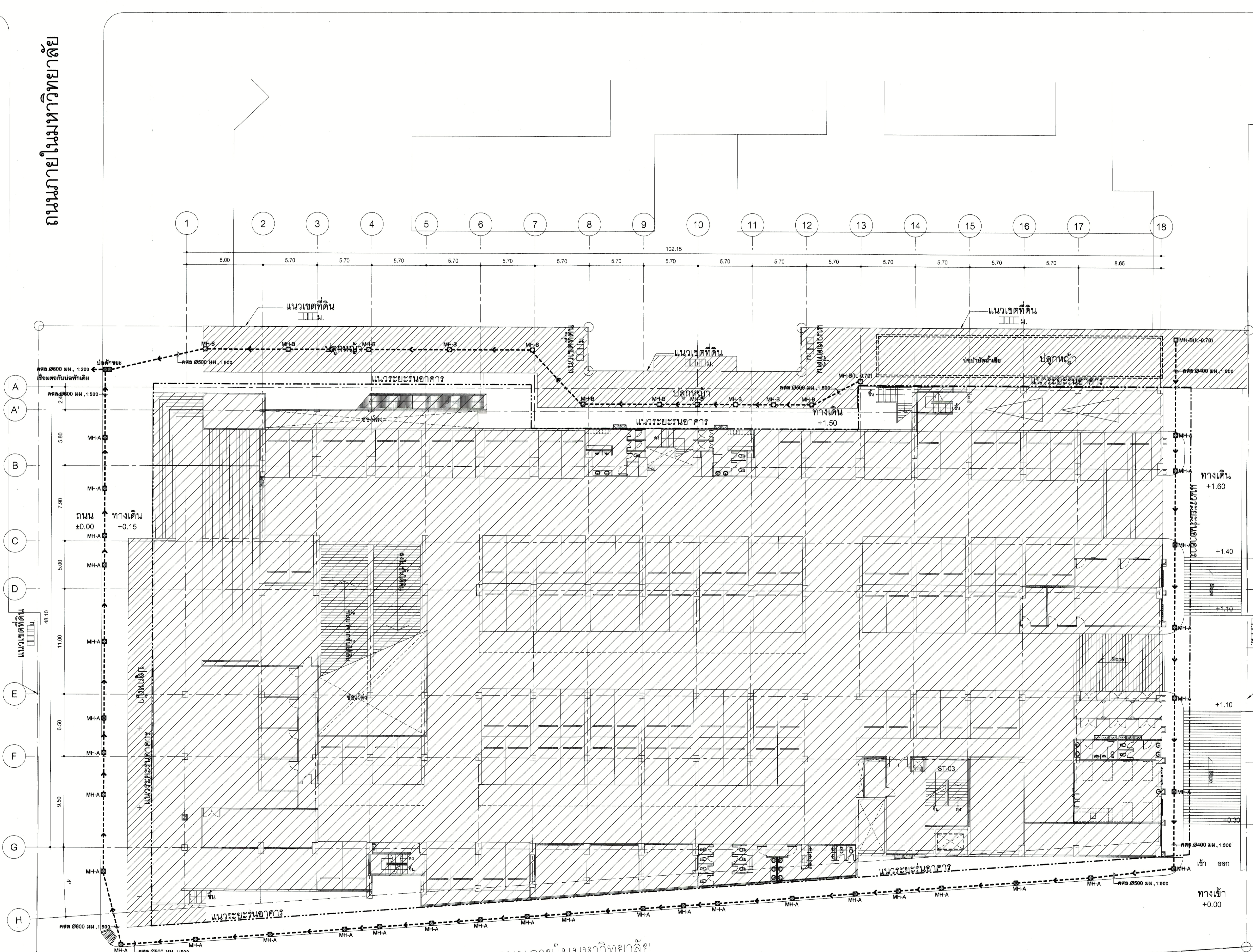

PROJECT NUMBER RA-13-01  
PROJECT NAME

อาคารแสดงนิทรรศการและการสอน  
นันทนาการ จำนวน 1 หลัง

OWNER: **UTK** ราชภัฏ  
กรุงเทพ

LOCATION:  
เลขที่ 2 ถนนนางลิ้นจี่ แขวงทุ่งพนาเกษม  
เขตตลิ่งชัน กรุงเทพมหานคร 10120

architects  
**regal**  
32/49 หมู่ 10 ซอยลาดพร้าว 101 ซอยสุขุมวิท 111  
คลองเตย กรุงเทพมหานคร 10110  
TEL: +66 (0) 2182-0917 FAX: +66 (0) 2182-0918  
E-MAIL: regarchitects@yahoo.com

บริษัท เรกา สถาปนิก จำกัด

ARCHITECT	AUTHORIZED SIGNATURE
นายสุวิทย์ พรหมภักดิ์ 3-ธ.ค. 398	
นายวิชาญ กาญจน 8-ธ.ค. 2372	
นางสาวศุภมาส พิเศษสุภาพ 8-ธ.ค. 19742	
นายอภิวัฒน์ ชูชาติ 8-ธ.ค. 16278	
นายวิชาญ ทรัพย์ 8-ธ.ค. 16278	
นางสาววิชาญ สุวรรณพันธ์ 8-ธ.ค. 15872	

STRUCTURAL ENGINEER	AUTHORIZED SIGNATURE
นายสุวิทย์ พรหมภักดิ์ 3-ธ.ค. 398	
นายวิชาญ กาญจน 8-ธ.ค. 2372	
นางสาวศุภมาส พิเศษสุภาพ 8-ธ.ค. 19742	
นายอภิวัฒน์ ชูชาติ 8-ธ.ค. 16278	
นายวิชาญ ทรัพย์ 8-ธ.ค. 16278	
นางสาววิชาญ สุวรรณพันธ์ 8-ธ.ค. 15872	

วิศวกรตรวจแบบ และ รายการคำนวณโครงสร้าง  
สรณชญ์ แสงชัย 78 1021

ELECTRICAL ENGINEER	AUTHORIZED SIGNATURE
นายวิชาญ กาญจน 8-ธ.ค. 2372	
นางสาวศุภมาส พิเศษสุภาพ 8-ธ.ค. 19742	
นายอภิวัฒน์ ชูชาติ 8-ธ.ค. 16278	
นายวิชาญ ทรัพย์ 8-ธ.ค. 16278	
นางสาววิชาญ สุวรรณพันธ์ 8-ธ.ค. 15872	

MECHANICAL ENGINEER	AUTHORIZED SIGNATURE
นายวิชาญ กาญจน 8-ธ.ค. 2372	
นางสาวศุภมาส พิเศษสุภาพ 8-ธ.ค. 19742	
นายอภิวัฒน์ ชูชาติ 8-ธ.ค. 16278	
นายวิชาญ ทรัพย์ 8-ธ.ค. 16278	
นางสาววิชาญ สุวรรณพันธ์ 8-ธ.ค. 15872	

SANITARY ENGINEER	AUTHORIZED SIGNATURE
นายวิชาญ กาญจน 8-ธ.ค. 2372	
นางสาวศุภมาส พิเศษสุภาพ 8-ธ.ค. 19742	
นายอภิวัฒน์ ชูชาติ 8-ธ.ค. 16278	
นายวิชาญ ทรัพย์ 8-ธ.ค. 16278	
นางสาววิชาญ สุวรรณพันธ์ 8-ธ.ค. 15872	

GENERAL NOTE  
1. THIS DRAWING IS THE PROPERTY OF ARCHITECTS 49 LIMITED OR ONE OF ITS AFFILIATES IT IS ISSUED SUBJECT TO RETURN UPON DEMAND AND IS NOT TO BE USED EXCEPT IN CONNECTION WITH THE PROJECT FOR WHICH IT IS ISSUED.  
2. DO NOT SCALE THIS DRAWING USE FIGURED DIMENSIONS ONLY.  
ไม่เข้าคานาคอนกรีตในอาคาร

คณะกรรมการตรวจสอบแบบ	AUTHORIZED SIGNATURE
1. นายสุวิทย์ พรหมภักดิ์ ประธานกรรมการ	
2. นายวิชาญ กาญจน กรรมการ	
3. นายวิชาญ ทรัพย์ กรรมการ	
4. นายอภิวัฒน์ ชูชาติ กรรมการ	
5. นายวิชาญ กาญจน กรรมการ	
6. นายวิชาญ ทรัพย์ กรรมการ	
7. นายอภิวัฒน์ ชูชาติ กรรมการ	
8. นายวิชาญ กาญจน กรรมการ	
9. นายวิชาญ ทรัพย์ กรรมการ	
10. นายอภิวัฒน์ ชูชาติ กรรมการ	
11. นายวิชาญ กาญจน กรรมการ	
12. นายวิชาญ ทรัพย์ กรรมการ	
13. นายอภิวัฒน์ ชูชาติ กรรมการ	

ISSUE/REVISION	NO.	DESCRIPTION	BY	DATE
	1	แบบแปลนอาคาร - แบบสุดท้าย	www	30-08-13

DRAWING TITLE  
**ผังบริเวณระบบระบายน้ำ**

CHECKED BY	ENGINEER	SIGNED	DRAWING NO.
CHK			SN
ENG			1.01
DM			

DRAWN BY  
PRINTED DATE 30-08-13  
SCALE AS SHOWN  
REF. FILE

ผังบริเวณระบบระบายน้ำ  
มาตราส่วน 1 : 200

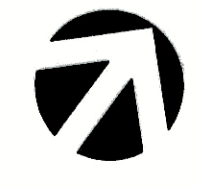

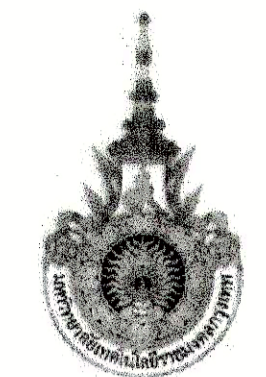

PROJECT NUMBER RA-13-01  
PROJECT NAME

อาคารแสดงนิทรรศการและการสอน  
นันทนาการ จำนวน 1 หลัง

OWNER: **UTK** กรุงเทพมหานคร

LOCATION: เลขที่ 2 ถนนวงแหวน แขวงทุ่งมหาเมฆ เขตสาทร กรุงเทพมหานคร 10120

architects  
**regal**  
32149 หมู่บ้านนาครีซอยสุขุมวิท  
กรุงเทพมหานคร ซอยสุขุมวิท ซอยนาครี ซอยนาครี 1  
TEL: +66 (0) 2192-0917  
FAX: +66 (0) 2192-0918  
E-MAIL: regalarchitects@yahooc.com

บริษัท เรกา สถาปนิก จำกัด  
ARCHITECT  
นายสุวิทย์ พรหมพูน 2-ธ. 388  
นายวิชา กาญจน 8-ธ. 2872  
นางสาวศุภมาส พิทยศิริภาพ 7-ธ. 10742  
นายสุวิทย์ งามดี 7-ธ. 18278  
นายสุวิทย์ งามดี 7-ธ. 18872

STRUCTURAL ENGINEER  
นายสุวิทย์ พรหมพูน 8-ธ. 3693  
นายสุวิทย์ พรหมพูน 8-ธ. 5665  
นายสุวิทย์ พรหมพูน 7-ธ. 46748  
นายสุวิทย์ พรหมพูน 7-ธ. 55033

วิศวกรตรวจแบบ และ รายการคำนวณโครงสร้าง  
รวมอยู่ 28 1021

ELECTRICAL ENGINEER  
นายสุวิทย์ พรหมพูน 7-ธ. 859  
นายสุวิทย์ พรหมพูน 7-ธ. 4556

MECHANICAL ENGINEER  
นายสุวิทย์ พรหมพูน 7-ธ. 388  
นายสุวิทย์ พรหมพูน 7-ธ. 1958

SANITARY ENGINEER  
นายสุวิทย์ พรหมพูน 8-ธ. 388  
นายสุวิทย์ พรหมพูน 7-ธ. 205

GENERAL NOTE

- THIS DRAWING IS THE PROPERTY OF ARCHITECTS 48 LIMITED OR ONE OF ITS AFFILIATES. IT IS TO BE USED ONLY FOR THE PROJECT AND NOT TO BE USED EXCEPT IN CONNECTION WITH THE PROJECT FOR WHICH IT IS INTENDED.
- DO NOT SCALE THIS DRAWING. USE DIMENSIONS ONLY.

ไม่ใช้วัดขนาดหรือใช้ขนาดในรูปอื่น ๆ

คณะกรรมาธิการตรวจรับแบบ

NO.	DESCRIPTION	BY	DATE
1	แบบแปลนอาคาร - แบบก่อสร้าง	www	30-08-13

DRAWING TITLE

ผังระบบสุขาภิบาลชั้นล่าง

CHECKED BY: ENGINEER SIGNED: DRAWING NO. SN 1.02

SCALE AS SHOWN REF. FILE

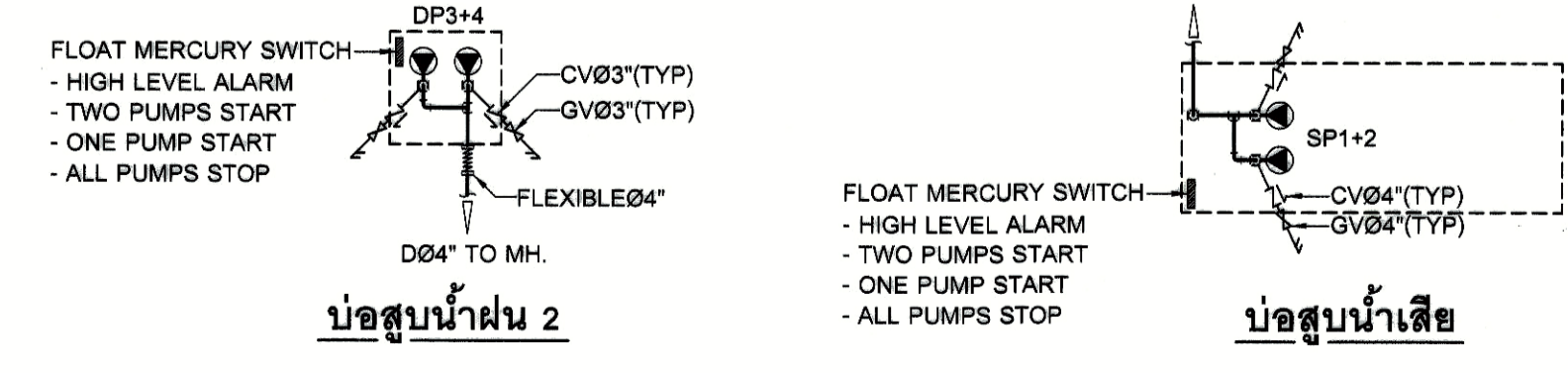
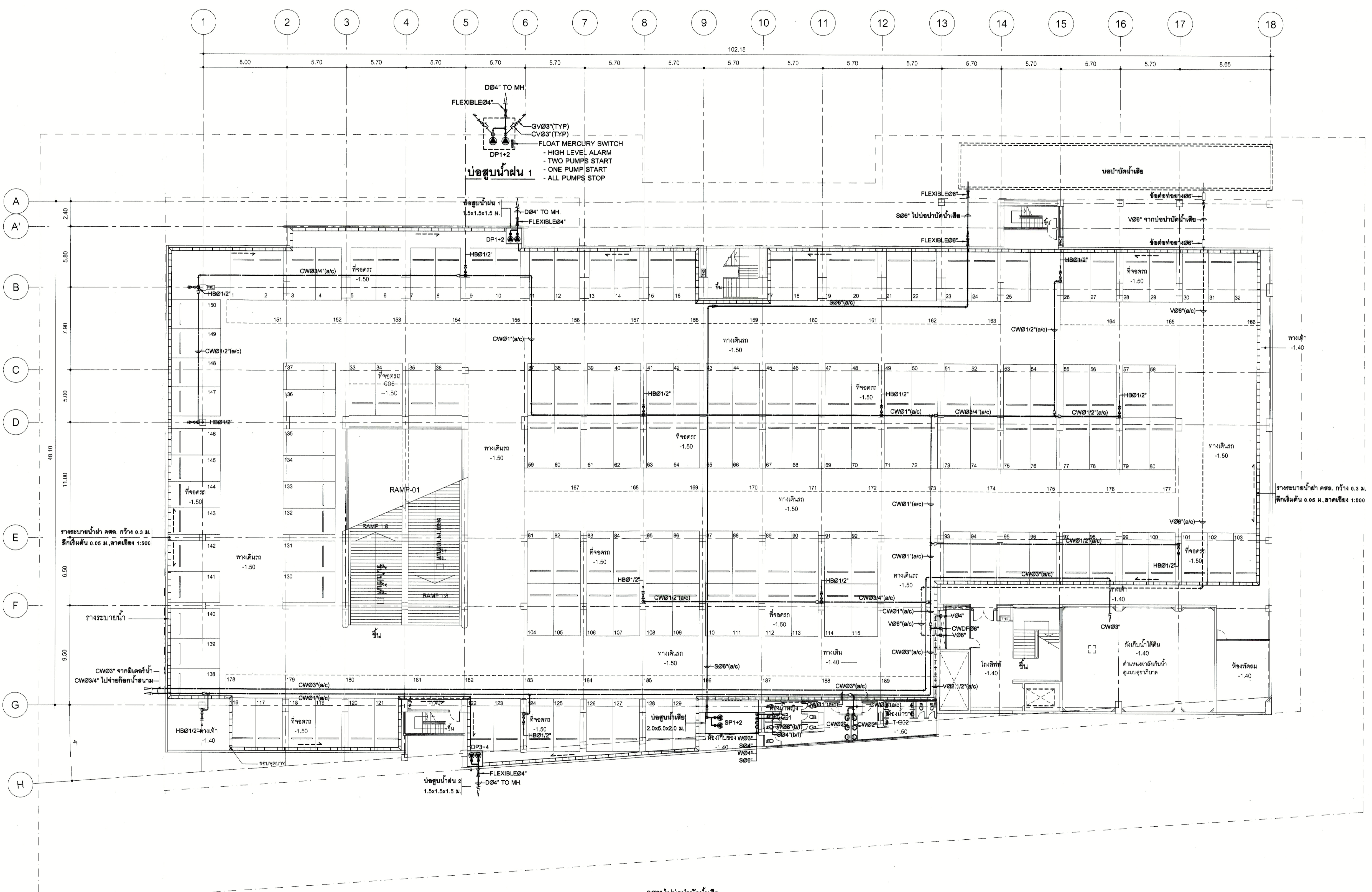

**ผังระบบสุขาภิบาลชั้นล่าง**  
ภาคส่วน 1: 200



PROJECT NUMBER RA-13-01  
PROJECT NAME

อาคารแสดงนิทรรศการและการสอน  
นันทนาการ จำนวน 1 หลัง

OWNER: **LTK** ราชวมงคล  
กรุงเทพ

LOCATION:  
เลขที่ 2 ถนนนางลิ้นจี่ แขวงทุ่งมหาเมฆ  
เขตสาทร กรุงเทพมหานคร 10120

architects  
**regal**  
3249 หมู่ 11 ซอยสุขุมวิท 111 ซอยสุขุมวิท 111 ซอยสุขุมวิท 111  
สำนักงานสถาปัตย์ บริษัท เรกา จำกัด  
TEL: +66 (0) 2182 0917  
FAX: +66 (0) 2182 0918  
E-MAIL: regalarchitects@gmail.com

บริษัท เรกา สถาปนิก จำกัด

ARCHITECT	AUTHORIZED SIGNATURE
นายสุวิทย์ ธรรมพงษ์ นายวิเชียร ธรรมพงษ์ นางสาววิภาดา ธรรมพงษ์ นายอภิวัฒน์ ธรรมพงษ์ นายเชษฐาธิ์ ธรรมพงษ์ นางสาวศศิมา ธรรมพงษ์	

STRUCTURAL ENGINEER	AUTHORIZED SIGNATURE
รศ.ดร.วิวัฒน์ ธรรมพงษ์ นายสุวิทย์ ธรรมพงษ์ นายวิเชียร ธรรมพงษ์ นายอภิวัฒน์ ธรรมพงษ์ นายเชษฐาธิ์ ธรรมพงษ์ นางสาวศศิมา ธรรมพงษ์	

ELECTRICAL ENGINEER	AUTHORIZED SIGNATURE
นายสุวิทย์ ธรรมพงษ์ นายวิเชียร ธรรมพงษ์ นายอภิวัฒน์ ธรรมพงษ์ นายเชษฐาธิ์ ธรรมพงษ์ นางสาวศศิมา ธรรมพงษ์	

MECHANICAL ENGINEER	AUTHORIZED SIGNATURE
นายสุวิทย์ ธรรมพงษ์ นายวิเชียร ธรรมพงษ์ นายอภิวัฒน์ ธรรมพงษ์ นายเชษฐาธิ์ ธรรมพงษ์ นางสาวศศิมา ธรรมพงษ์	

SANITARY ENGINEER	AUTHORIZED SIGNATURE
นายสุวิทย์ ธรรมพงษ์ นายวิเชียร ธรรมพงษ์ นายอภิวัฒน์ ธรรมพงษ์ นายเชษฐาธิ์ ธรรมพงษ์ นางสาวศศิมา ธรรมพงษ์	

GENERAL NOTE  
1. THIS DRAWING IS THE PROPERTY OF ARCHITECTS AS LIMITED OR ONE OF ITS AFFILIATES. IT IS ISSUED SUBJECT TO DEMAND AND IS NOT TO BE USED EXCEPT FOR THE PROJECT FOR WHICH IT IS INTENDED.  
2. DO NOT SCALE THIS DRAWING. USE FIGURED DIMENSIONS ONLY.  
ให้ใช้ตัวอักษรที่พิมพ์ไว้เท่านั้น ห้ามคัดลอกแบบ

PERSONNEL	AUTHORIZED SIGNATURE
1. นายสุวิทย์ ธรรมพงษ์ วิศวกรควบคุมการตรวจแบบ	
2. นายวิเชียร ธรรมพงษ์ วิศวกรควบคุมการตรวจแบบ	
3. นายอภิวัฒน์ ธรรมพงษ์ วิศวกรควบคุมการตรวจแบบ	
4. นายเชษฐาธิ์ ธรรมพงษ์ วิศวกรควบคุมการตรวจแบบ	
5. นายสุวิทย์ ธรรมพงษ์ วิศวกรควบคุมการตรวจแบบ	
6. นายวิเชียร ธรรมพงษ์ วิศวกรควบคุมการตรวจแบบ	
7. นายอภิวัฒน์ ธรรมพงษ์ วิศวกรควบคุมการตรวจแบบ	
8. นายเชษฐาธิ์ ธรรมพงษ์ วิศวกรควบคุมการตรวจแบบ	
9. นายสุวิทย์ ธรรมพงษ์ วิศวกรควบคุมการตรวจแบบ	
10. นายวิเชียร ธรรมพงษ์ วิศวกรควบคุมการตรวจแบบ	
11. นายอภิวัฒน์ ธรรมพงษ์ วิศวกรควบคุมการตรวจแบบ	
12. นายเชษฐาธิ์ ธรรมพงษ์ วิศวกรควบคุมการตรวจแบบ	
13. นายสุวิทย์ ธรรมพงษ์ วิศวกรควบคุมการตรวจแบบ	

ISSUE/REVISION	NO.	DESCRIPTION	BY	DATE
	1	แบบแปลนอาคาร - แบบสถาปัตย์	www	30-08-13

DRAWING TITLE		DRAWING NO.	
ผังระบบสุขาภิบาลชั้นที่ 1		CHK	SN
		ENG	1.03
		DM	
DRAWN BY		SCALE AS SHOWN	
PRINTED DATE 30-08-13		REF. FILE	

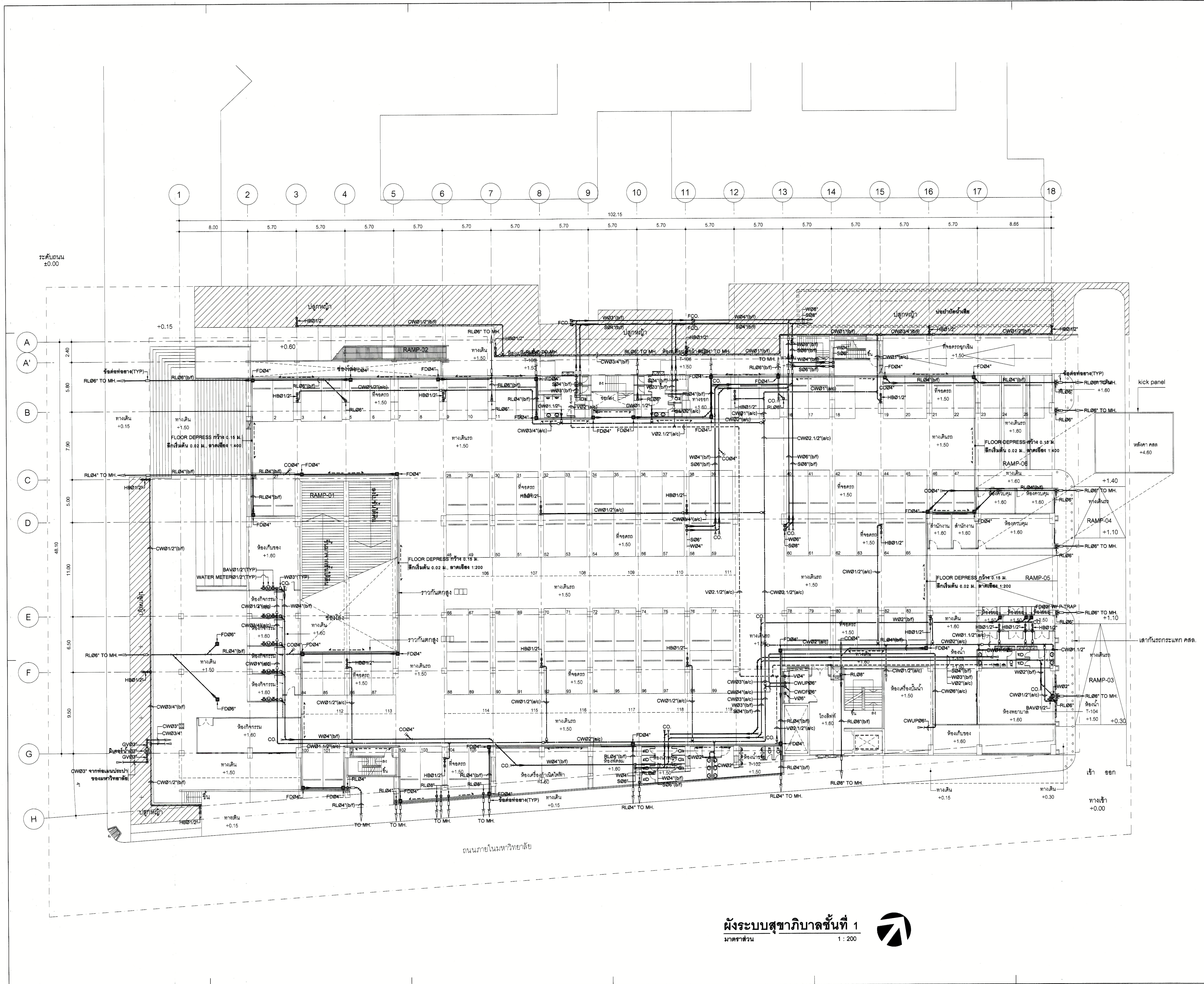

ผังระบบสุขาภิบาลชั้นที่ 1  
มาตราส่วน 1:200



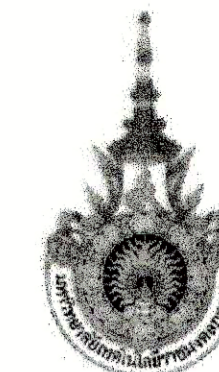

PROJECT NUMBER RA-13-01

PROJECT NAME

อาคารแสดงนิทรรศการและการสอน  
นันทนาการ จำนวน 1 หลัง

OWNER: **UTK** ราชมงคล  
กรุงเทพ

LOCATION:  
เลขที่ 2 ถนนนางสีห์ แขวงทุ่งมหาเมฆ  
เขตสาทร กรุงเทพมหานคร 10120

architects  
**regal**  
32/48 หมู่ 10 ถนนวิภาวดีรังสิต-ฟรีดริชชุน  
สามัคคีธรรม ตำบลเมืองจันทร์ หนองปรือ  
TEL: +66 (0) 2182-0817  
FAX: +66 (0) 2182-0818  
E-MAIL: regalarchitects@yahoo.com

บริษัท เราสถาปนิก จำกัด

ARCHITECT	AUTHORIZED SIGNATURE
นายสุวิทย์ พงษ์เทพ	2-ธค 398
นายสุวิทย์ พงษ์เทพ	2-ธค 398
นายสุวิทย์ พงษ์เทพ	2-ธค 398
นายสุวิทย์ พงษ์เทพ	2-ธค 398
นายสุวิทย์ พงษ์เทพ	2-ธค 398

STRUCTURAL ENGINEER	
รศ.ดร. กฤษณะวณิช	ธค 3993
นายสุวิทย์ พงษ์เทพ	2-ธค 3972
นายสุวิทย์ พงษ์เทพ	2-ธค 3972
นายสุวิทย์ พงษ์เทพ	2-ธค 3972
นายสุวิทย์ พงษ์เทพ	2-ธค 3972

วิศวกรตรวจสอบแบบ และ รายการคำนวณโครงสร้าง	
รศ.ดร. กฤษณะวณิช	ธค 1021

ELECTRICAL ENGINEER	
นายสุวิทย์ พงษ์เทพ	ธค 399
นายสุวิทย์ พงษ์เทพ	ธค 399
นายสุวิทย์ พงษ์เทพ	ธค 399

MECHANICAL ENGINEER	
นายสุวิทย์ พงษ์เทพ	ธค 399
นายสุวิทย์ พงษ์เทพ	ธค 399
นายสุวิทย์ พงษ์เทพ	ธค 399

SANITARY ENGINEER	
นายสุวิทย์ พงษ์เทพ	ธค 398
นายสุวิทย์ พงษ์เทพ	ธค 398
นายสุวิทย์ พงษ์เทพ	ธค 398

GENERAL NOTE  
 1. THIS DRAWING IS THE PROPERTY OF ARCHITECTS 48 LIMITED OR ONE OF ITS AFFILIATES. IT IS TO BE USED ONLY FOR THE PROJECT FOR WHICH IT IS INTENDED.  
 2. DO NOT SCALE THIS DRAWING. USE DIMENSIONS ONLY.  
 ไม้ตัดไม้และเหล็กเป็นไปตามแบบ

คณะกรรมการตรวจสอบแบบ	AUTHORIZED SIGNATURE
1. นายสุวิทย์ พงษ์เทพ	กรรมการ
2. นายสุวิทย์ พงษ์เทพ	กรรมการ
3. นายสุวิทย์ พงษ์เทพ	กรรมการ
4. นายสุวิทย์ พงษ์เทพ	กรรมการ
5. นายสุวิทย์ พงษ์เทพ	กรรมการ
6. นายสุวิทย์ พงษ์เทพ	กรรมการ
7. นายสุวิทย์ พงษ์เทพ	กรรมการ
8. นายสุวิทย์ พงษ์เทพ	กรรมการ
9. นายสุวิทย์ พงษ์เทพ	กรรมการ
10. นายสุวิทย์ พงษ์เทพ	กรรมการ
11. นายสุวิทย์ พงษ์เทพ	กรรมการ
12. นายสุวิทย์ พงษ์เทพ	กรรมการ
13. นายสุวิทย์ พงษ์เทพ	กรรมการ

NO.	DESCRIPTION	BY	DATE
1	แบบแปลนอาคาร - แบบสถาปัตย์	www	30-08-13

DRAWING TITLE

ผังระบบสุขาภิบาลชั้นที่ 2

CHECKED BY	ENGINEER	SIGNED	DRAWING NO.
CHK			SN
ENG			1.04
DM			

DRAWN BY: SCALE AS SHOWN  
 PRINTED DATE: 30-08-13 REF. FILE

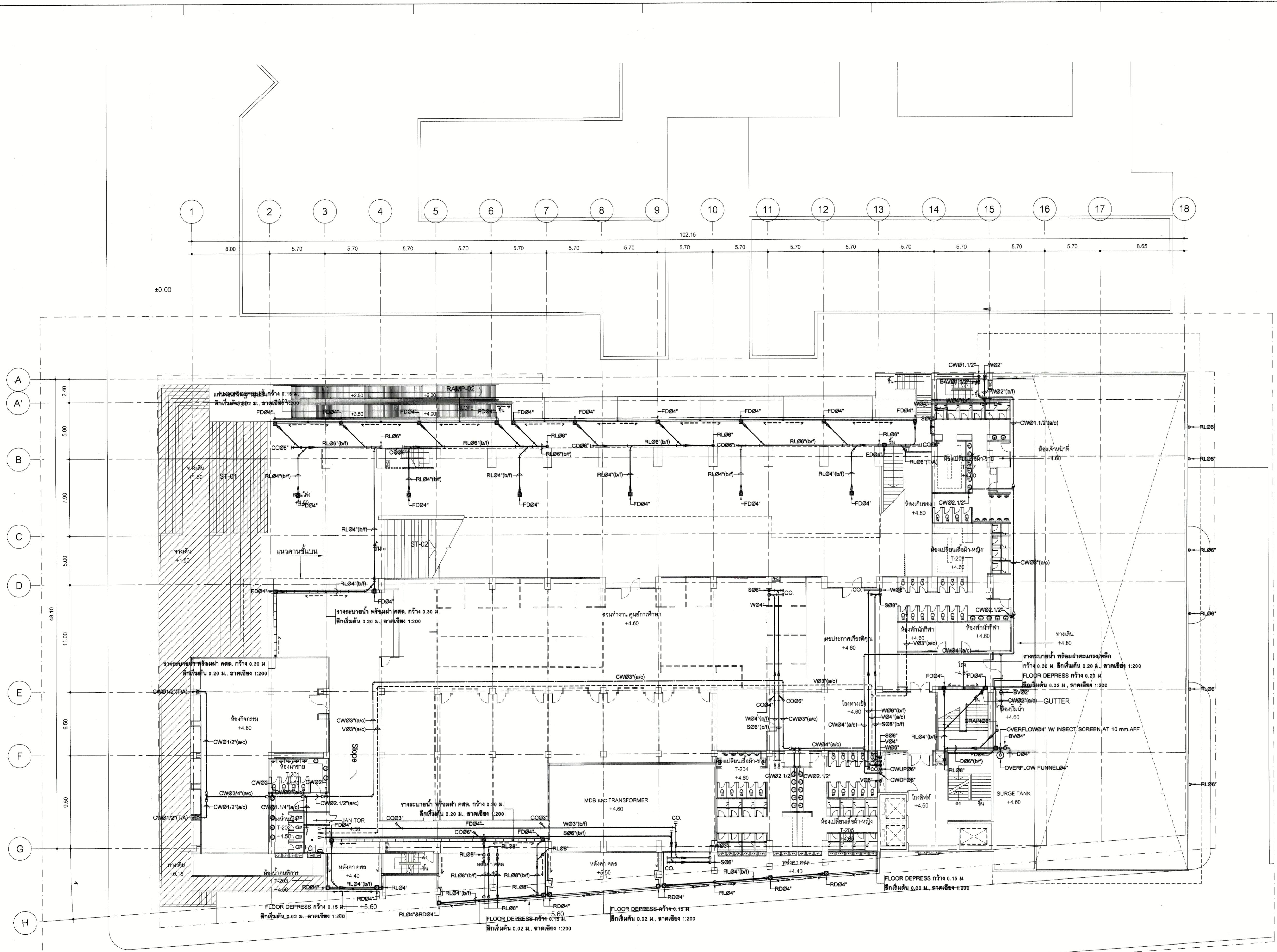

ผังระบบสุขาภิบาลชั้นที่ 2  
 มาตรฐาน  
 1: 200

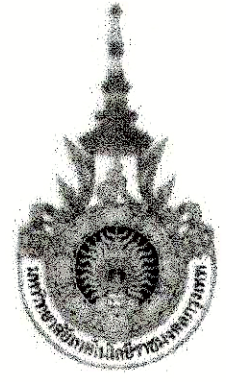

PROJECT NUMBER RA-13-01

PROJECT NAME

อาคารแสดงนิทรรศการและการสอน  
นันทนาการ จำนวน 1 หลัง

OWNER: **LTK** ราชวมงคล  
กรุงเทพ

LOCATION:  
เลขที่ 2 ถนนนางลิ้นจี่ แขวงทุ่งมหาเมฆ  
เขตสาทร กรุงเทพมหานคร 10120

architects  
**rega** สถาปนิก  
324/49 หมู่ 9 บ้านบางพลีใหญ่ ตำบลบางพลีใหญ่ อำเภอบางพลี จังหวัดสมุทรปราการ  
TEL: +66 (0) 2192-0917  
FAX: +66 (0) 2192-0918  
E-MAIL: regaarchitects@yahoo.com

บริษัท เรกา สถาปนิก จำกัด

ARCHITECT	AUTHORIZED SIGNATURE
นายสุวิทย์ ธรรมานนท์ 2-88 398	
นายวิเชียร งามบุญ 2-88 2872	
นางสาวศุภมาสทิพย์ พิทยะไพฑูริย์ 2-88 10742	
นายณัฐวัฒน์ พูลสวัสดิ์ 2-88 16278	
นายธนชาติ ทรัพย์ดี 2-88 15872	
นางสาววิภาดา ศิริพรพันธ์	

STRUCTURAL ENGINEER	AUTHORIZED SIGNATURE
รศ.ดร. กัญญาชนัดดา 2-88 3953	
นายสมชาย วัฒนศิริวรรณ 2-88 5565	
นายสุวิทย์ งามบุญ 2-88 48748	
นายสุวิทย์ งามบุญ 2-88 95033	

วิศวกรตรวจสอบแบบ และ รายการคำนวณ โครงสร้าง  
รศ.ดร. กัญญาชนัดดา 2-88 1021

ELECTRICAL ENGINEER	AUTHORIZED SIGNATURE
นายกิตติ ใดดีดอยนา 2-88 859	
นายสุวิทย์ งามบุญ 2-88 4506	

MECHANICAL ENGINEER	AUTHORIZED SIGNATURE
นายสุวิทย์ งามบุญ 2-88 398	
นายสุวิทย์ งามบุญ 2-88 1958	

SANITARY ENGINEER	AUTHORIZED SIGNATURE
นายสุวิทย์ งามบุญ 2-88 388	
นายสุวิทย์ งามบุญ 2-88 205	

GENERAL NOTE  
1. THIS DRAWING IS THE PROPERTY OF ARCHITECTS 49 LIMITED OR ONE OF ITS AFFILIATES. IT IS ISSUED SUBJECT TO RETURN UPON DEMAND AND IS NOT TO BE USED EXCEPT IN CONNECTION WITH THE PROJECT FOR WHICH IT IS INTENDED.  
2. DO NOT SCALE THIS DRAWING. USE FIGURED DIMENSIONS ONLY.

PERSONNEL	AUTHORIZED SIGNATURE
1. นายสุวิทย์ งามบุญ 2-88 398	
2. นายสุวิทย์ งามบุญ 2-88 398	
3. นายสุวิทย์ งามบุญ 2-88 398	
4. นายสุวิทย์ งามบุญ 2-88 398	
5. นายสุวิทย์ งามบุญ 2-88 398	
6. นายสุวิทย์ งามบุญ 2-88 398	
7. นายสุวิทย์ งามบุญ 2-88 398	
8. นายสุวิทย์ งามบุญ 2-88 398	
9. นายสุวิทย์ งามบุญ 2-88 398	
10. นายสุวิทย์ งามบุญ 2-88 398	
11. นายสุวิทย์ งามบุญ 2-88 398	
12. นายสุวิทย์ งามบุญ 2-88 398	
13. นายสุวิทย์ งามบุญ 2-88 398	

ISSUE/REVISION	DESCRIPTION	BY	DATE
1	แบบแปลนสถาปัตย์ - แบบสุดท้าย	www	30-08-13

DRAWING TITLE		CHECKED BY	DRAWING NO.
ผังระบบสุขาภิบาลชั้นที่ 3		ENGINEER	SN
		SIGNED	1.05
DRAWN BY		PRINTED DATE	SCALE AS SHOWN
		30-08-13	REF. FILE

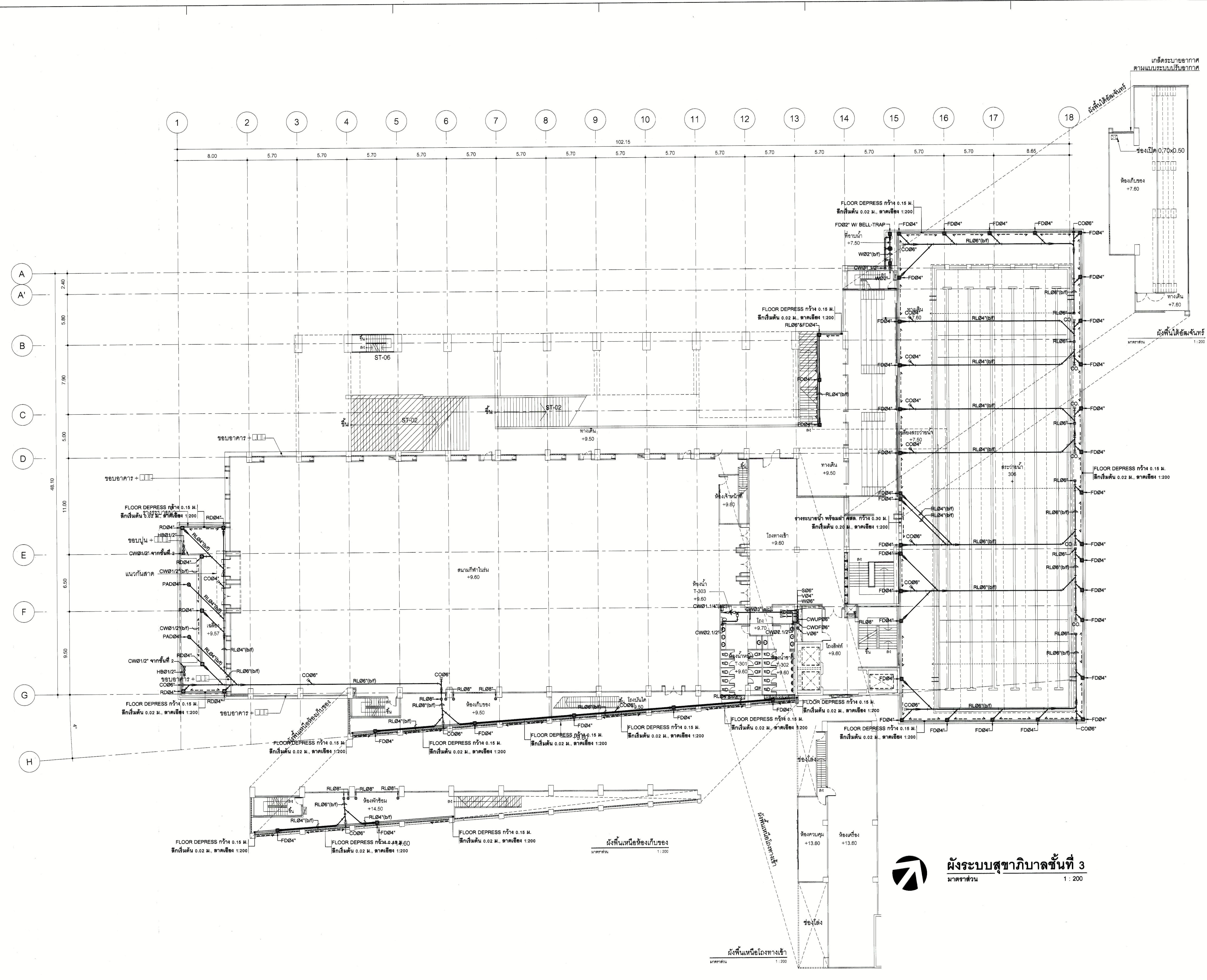

**ผังระบบสุขาภิบาลชั้นที่ 3**  
มาตราส่วน 1:200

CHECKED BY	ENGINEER	SIGNED	DRAWING NO.
CHK	ENG	DM	SN 1.05



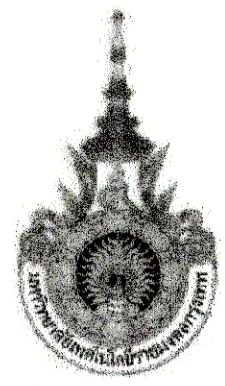

PROJECT NUMBER RA-13-01  
PROJECT NAME

อาคารแสดงนิทรรศการและการสอน  
นันทนาการ จำนวน 1 หลัง

OWNER: **LTK** ราชชมงคล  
กรุงเทพ

LOCATION:  
เลขที่ 2 ถนนนางสีนจี แขวงทุ่งมหาเมฆ  
เขตสาทร กรุงเทพมหานคร 10120

architects  
**regal architects**  
3249 หมู่บ้านจตุจักรมิตรภาพ  
กรุงเทพมหานคร 10140  
TEL: +66 (0) 2192-0917  
FAX: +66 (0) 2192-0918  
E-MAIL: regal@regalarchitects.com

บริษัท เรา สถาปนิก จำกัด

ARCHITECT	AUTHORIZED SIGNATURE
นายสุวิทย์ พรหมภน	ร.ศ.ช. 388
นายวิชาญ กาญจน	ร.ศ.ช. 2572
นายอภิวัฒน์ พิเศษไชยาภ	ร.ศ.ช. 10742
นายณิชากร รุ่งโรจน์	ร.ศ.ช. 18278
นายธนชาติ นพวงศ์	ร.ศ.ช. 15872
นางสาววิภาดา ศิริพงษ์	

STRUCTURAL ENGINEER	
รศ.ดร. กาญจนวณิช	ร.ศ.ช. 3693
นายสุเมธ เติมศิริธรรม	ร.ศ.ช. 5665
นายณิชากร รุ่งโรจน์	ร.ศ.ช. 46748
นายวิชาญ กาญจน	ร.ศ.ช. 55033

วิศวกรตรวจสอบ และ รายการคำนวณโครงสร้าง  
สรยุทธ แฉะน้อย ร.ศ.ช. 1021

ELECTRICAL ENGINEER	
นายดิเรก นิลพัฒน	ร.ศ.ช. 459
นายสุเมธ เติมศิริธรรม	ร.ศ.ช. 4598

MECHANICAL ENGINEER	
นายวิชาญ กาญจน	ร.ศ.ช. 398
นายสุเมธ เติมศิริธรรม	ร.ศ.ช. 1958

SANITARY ENGINEER	
นายสุเมธ เติมศิริธรรม	ร.ศ.ช. 388
นายวิชาญ กาญจน	ร.ศ.ช. 205

GENERAL NOTE  
1. THIS DRAWING IS THE PROPERTY OF ARCHITECTS 49 LIMITED OR ONE OF ITS AFFILIATES. IT IS TO BE RETURNED TO ARCHITECTS 49 LIMITED UPON COMPLETION AND IS NOT TO BE USED EXCEPT IN CONNECTION WITH THE PROJECT FOR WHICH IT IS ISSUED.  
2. DO NOT SCALE THIS DRAWING. USE DIMENSIONS ONLY.  
3. โปรดดูรายละเอียดเพิ่มเติมในหนังสือพิมพ์ นานาชาติ

PERSONNEL	AUTHORIZED SIGNATURE
1. นายวิชาญ กาญจน	ประธานกรรมการ
2. นายสุเมธ เติมศิริธรรม	กรรมการ
3. นายวิชาญ กาญจน	กรรมการ
4. นายสุวิทย์ พรหมภน	กรรมการ
5. นายอภิวัฒน์ พิเศษไชยาภ	กรรมการ
6. นายณิชากร รุ่งโรจน์	กรรมการ
7. นายธนชาติ นพวงศ์	กรรมการ
8. นายวิชาญ กาญจน	กรรมการ
9. นายสุเมธ เติมศิริธรรม	กรรมการ
10. นายวิชาญ กาญจน	กรรมการ
11. นายสุวิทย์ พรหมภน	กรรมการ
12. นายวิชาญ กาญจน	กรรมการ
13. นายสุเมธ เติมศิริธรรม	กรรมการ

NO.	DESCRIPTION	BY	DATE
1	แบบแปลนสถาปัตย์ - แบบก่อสร้าง	www	30-08-13

DRAWING TITLE  
ผังระบบสุขาภิบาลชั้นที่ 4

CHECKED BY	ENGINEER	SIGNED	DRAWING NO.
CHK			SN
ENG			1.06
DM			

DRAWN BY: 30-08-13  
PRINTED DATE: 30-08-13  
SCALE AS SHOWN: REF. FILE

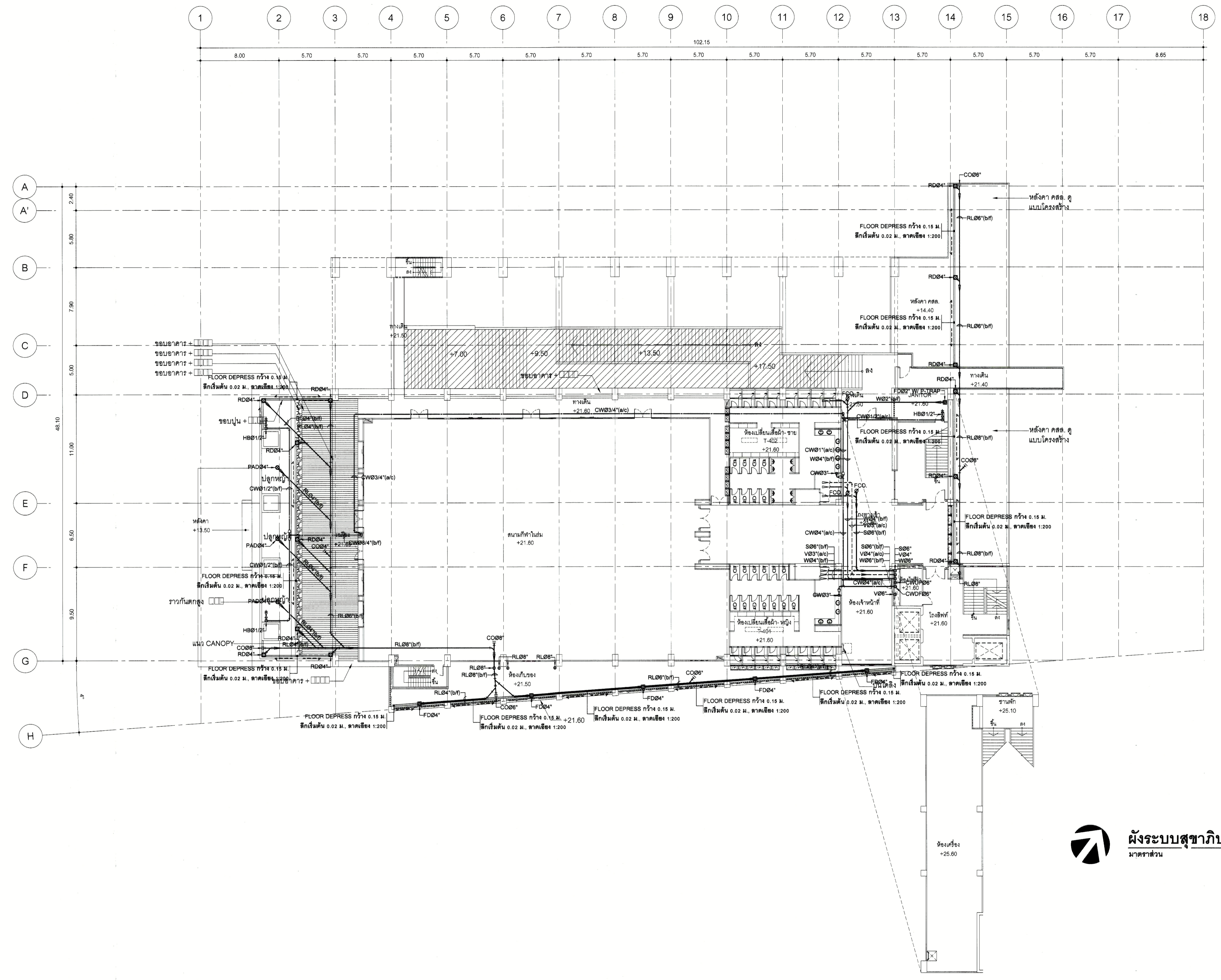

**ผังระบบสุขาภิบาลชั้นที่ 4**  
มาตราส่วน 1 : 200

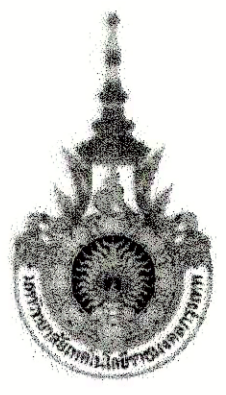

PROJECT NUMBER RA-13-01

PROJECT NAME

อาคารแสดงนิทรรศการและการสอน  
นันทนาการ จำนวน 1 หลัง

OWNER: **LTK** ราชมณฑล  
กรุงเทพ

LOCATION:  
เลขที่ 2 ถนนนางสีห์ แขวงทุ่งมหาเมฆ  
เขตสาทร กรุงเทพมหานคร 10120

architects  
**regal**  
32-48 หมู่ 10 ซอยสุขุมวิท 111 ซอยสุขุมวิท 111 ซอยสุขุมวิท 111  
TEL: +66 (0) 2182-0917  
FAX: +66 (0) 2182-0918  
E-MAIL: regalarchitects@gmail.com

บริษัท เราสถาปนิก จำกัด

ARCHITECT	AUTHORIZED SIGNATURE
นายอภิสิทธิ์ พงษ์พานิช	2-ธค 398
นายสุวิทย์ เกตุพงษ์	1-ธค 4972
นายสุวิทย์ วัฒนศิริ	1-ธค 10742
นายสุวิทย์ วัฒนศิริ	1-ธค 18278
นายสุวิทย์ วัฒนศิริ	1-ธค 15872

STRUCTURAL ENGINEER	
รศ.ดร. กฤษณะวณิช	ธค 3993
นายสุวิทย์ วัฒนศิริ	ธค 3665
นายสุวิทย์ วัฒนศิริ	ธค 48748
นายสุวิทย์ วัฒนศิริ	ธค 55033

ELECTRICAL ENGINEER	
นายสุวิทย์ วัฒนศิริ	ธค 859
นายสุวิทย์ วัฒนศิริ	ธค 4908

MECHANICAL ENGINEER	
นายสุวิทย์ วัฒนศิริ	ธค 398
นายสุวิทย์ วัฒนศิริ	ธค 1958

SANITARY ENGINEER	
นายสุวิทย์ วัฒนศิริ	ธค 398
นายสุวิทย์ วัฒนศิริ	ธค 205

GENERAL NOTE  
 1. THIS DRAWING IS THE PROPERTY OF ARCHITECTS 49 LIMITED OR ONE OF ITS AFFILIATES. IT IS TO BE USED ONLY FOR THE PROJECT FOR WHICH IT IS INTENDED.  
 2. DO NOT SCALE THIS DRAWING. USE DIMENSIONS ONLY.  
 3. ไม้ฉากต้องขุดดินให้เท่ากัน ห้ามวัดจากแบบ

NO.	DESCRIPTION	BY	DATE
1	แบบแปลนอาคาร - แบบก่อสร้าง	www	30-08-13

NO.	DESCRIPTION	BY	DATE
1	แบบแปลนอาคาร - แบบก่อสร้าง	www	30-08-13

CHECKED BY	ENGINEER	SIGNED	DRAWING NO.
CHK			SN
ENG			1.07
DM			

DRAWN BY: www  
 PRINTED DATE: 30-08-13  
 SCALE AS SHOWN  
 REF. FILE

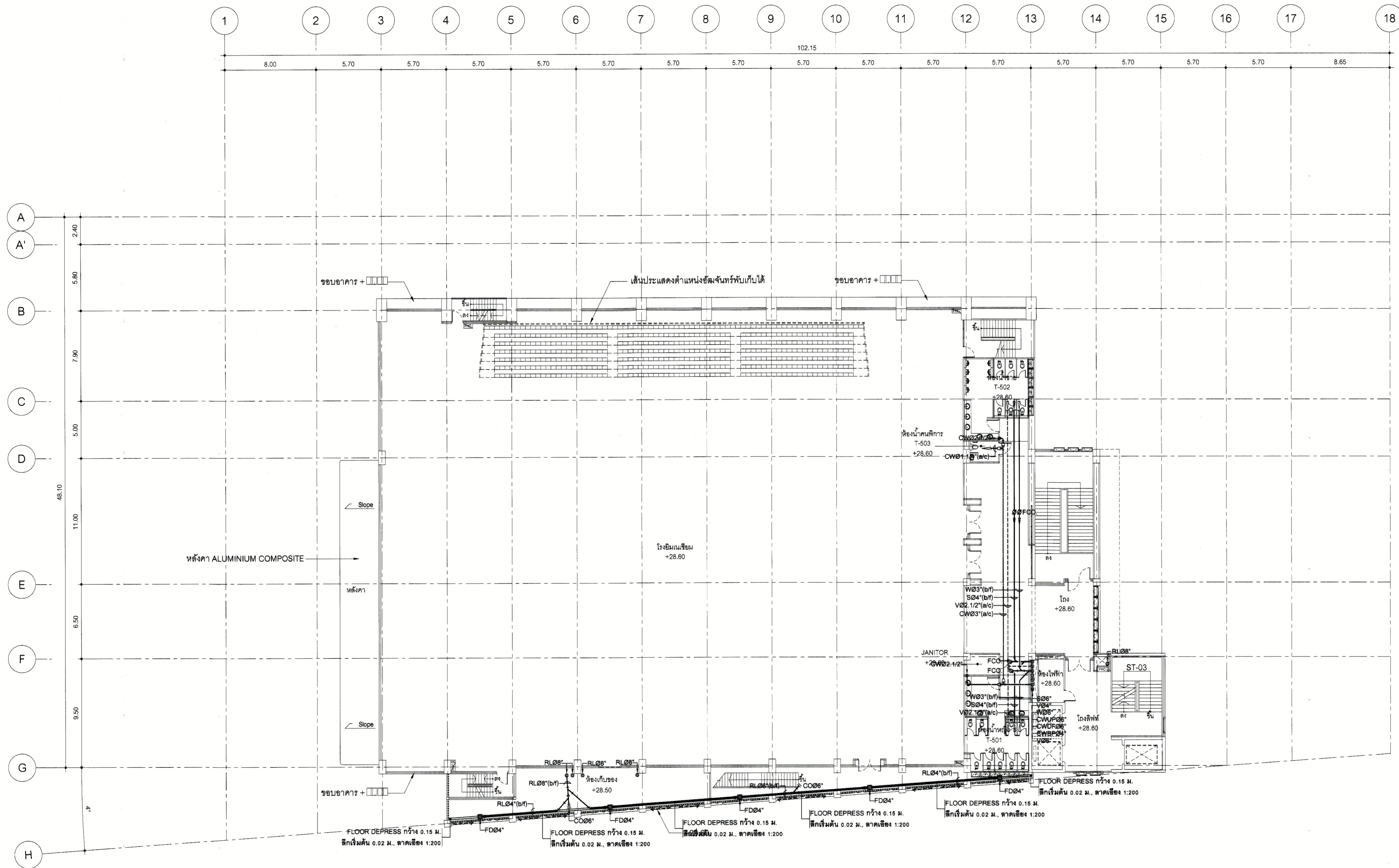

ผังระบบสุขาภิบาลชั้นที่ 5  
 มาตรฐาน  
 1 : 200



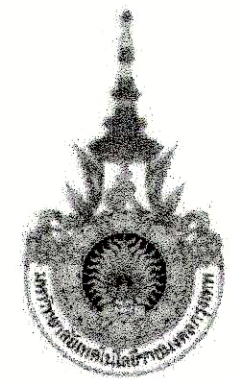

PROJECT NUMBER RA-13-01  
PROJECT NAME

อาคารแสดงนิทรรศการและการสอน  
นันทนาการ จำนวน 1 หลัง

OWNER: **UTK** ราชมณฑล  
กรุงเทพ

LOCATION:  
เลขที่ 2 ถนนนางสีน้ํา แขวงทุ่งมหาเมฆ  
เขตสาทร กรุงเทพมหานคร 10120

architects  
**regal**  
3249 หมู่บ้านราชพฤกษ์ประชาชื่น  
ต.บางพลีใหญ่ อ.บางพลี จ.สมุทรปราการ  
TEL. +66 (0) 2192-2917  
FAX. +66 (0) 2192-2918  
E-MAIL: regalarchitects@yahoo.com

บริษัท เราสถาปนิก จำกัด

ARCHITECT	AUTHORIZED SIGNATURE
นายสุวิทย์ ชุมชนพันธ์ ๖-๓๓ 398	
นายวิชาญ กัญจนะ ๘-๓๓ 2572	
นางสาวศศิธรทิพย์ พิทยสุริยาพร ๖-๓๓ 10742	
นายธีรวัฒน์ พุดสวัสดิ์ ๖-๓๓ 18278	
นายณัฐชาติ นนทวงค์ ๖-๓๓ 18872	
นางสาวศิริภา ธีระพรพิพัฒน์	

STRUCTURAL ENGINEER	AUTHORIZED SIGNATURE
วิศกร ภาณุพนธ์วิชัย ๘๓ 3953	
วิศกรตรี อดิสรณ์ศรีวรรณ ๘๓ 5565	
วิศกรตรี อรุณพงศ์ ๖๗ 46748	
วิศกรตรี นฤพนธ์ ๖๗ 55033	

วิศวกรตรวจสอบแบบ และ รายการคำนวณ โครงสร้าง  
สรทพญญ แสงชัยโย ๖๓ 1021

ELECTRICAL ENGINEER	AUTHORIZED SIGNATURE
วิศกร อดิสรณ์ชญา ๖๓ 859	
วิศกรตรี อธิวัฒน์ ๖๓ 4506	

MECHANICAL ENGINEER	AUTHORIZED SIGNATURE
วิศกร อธิวัฒน์ ๖๓ 398	
วิศกรตรี อธิวัฒน์ ๖๓ 1958	

SANITARY ENGINEER	AUTHORIZED SIGNATURE
วิศวกร อธิวัฒน์ ๖๓ 388	
วิศวกรตรี อธิวัฒน์ ๖๓ 205	

GENERAL NOTE  
1. THIS DRAWING IS THE PROPERTY OF ARCHITECTS 49 LIMITED OR ONE OF ITS AFFILIATES. IT IS ISSUED SUBJECT TO RETURN UPON DEMAND AND IS NOT TO BE USED EXCEPT IN CONNECTION WITH THE PROJECT FOR WHICH IT IS INTENDED.  
2. DO NOT SCALE THIS DRAWING. USE FIGURED DIMENSIONS ONLY.  
ไม่ใช้ตัวต่อเพื่อทำการแก้ไขงานนี้ งานนี้จัดทำแบบ

คณะกรรมกรตรวจสอบแบบ	AUTHORIZED SIGNATURE
1. นายสุวิทย์ ชุมชนพันธ์ ประธานกรรมการ	
2. นายวิชาญ กัญจนะ กรรมการ	
3. นายธีรวัฒน์ พุดสวัสดิ์ กรรมการ	
4. นายณัฐชาติ นนทวงค์ กรรมการ	
5. นายสุวิทย์ ชุมชนพันธ์ กรรมการ	
6. นายวิชาญ กัญจนะ กรรมการ	
7. นายธีรวัฒน์ พุดสวัสดิ์ กรรมการ	
8. นายณัฐชาติ นนทวงค์ กรรมการ	
9. นายสุวิทย์ ชุมชนพันธ์ กรรมการ	
10. นายวิชาญ กัญจนะ กรรมการ	
11. นายธีรวัฒน์ พุดสวัสดิ์ กรรมการ	
12. นายณัฐชาติ นนทวงค์ กรรมการ	
13. นายสุวิทย์ ชุมชนพันธ์ กรรมการและประธาน	

ISSUE/REVISION	NO.	DESCRIPTION	BY	DATE
	1	แบบแปลนอาคาร - แบบก่อสร้าง	www	30-08-13

DRAWING TITLE  
**ผังระบบสุขาภิบาลชั้นลอย**

CHECKED BY	ENGINEER	SIGNED	DRAWING NO.
CHK			SN
ENG			1.08
DM			

DRAWN BY  
PRINTED DATE 30-08-13 SCALE AS SHOWN  
REF. FILE

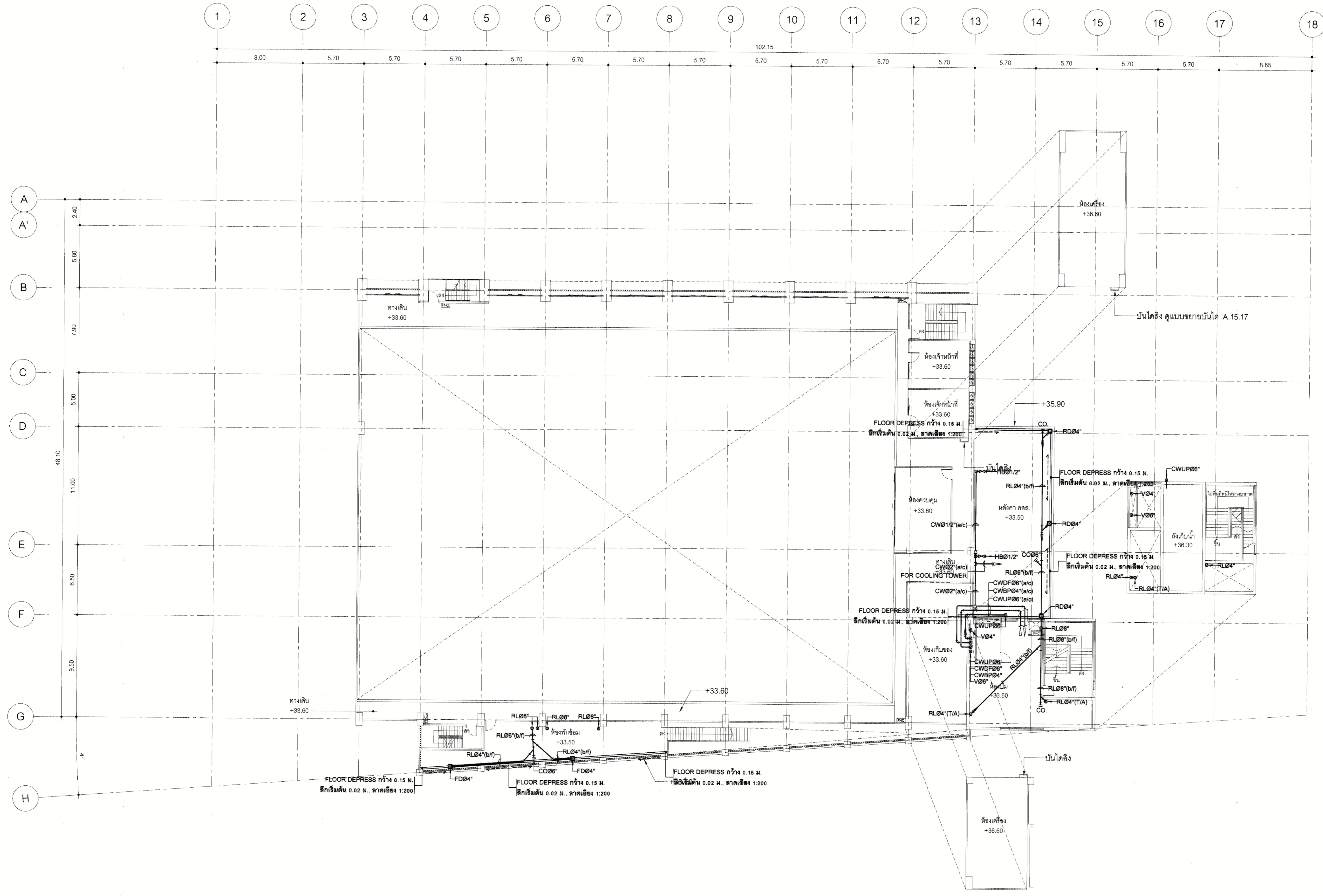

ผังระบบสุขาภิบาลชั้นลอย  
มาตราส่วน 1: 200

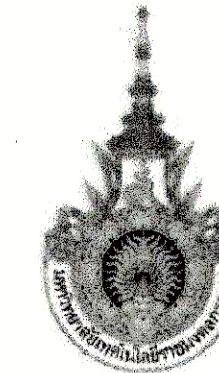

PROJECT NUMBER RA-13-01  
PROJECT NAME

อาคารแสดงนิทรรศการและการสอน  
นันทนาการ จำนวน 1 หลัง

OWNER: **LTK ราชมงคล**  
กรุงเทพ

LOCATION:  
เลขที่ 2 ถนนนางสีนซี แขวงทุ่งมหาเมฆ  
เขตสาทร กรุงเทพมหานคร 10120

architects  
**regal**  
3249 หมู่บ้านจตุรทิศ-รังสิต  
สำนักงาน กรุงเทพมหานคร  
TEL: +66 (0) 2162-0917  
FAX: +66 (0) 2162-0918  
E-MAIL: regalarchitects@yahoo.com

บริษัท เรกา สถาปนิก จำกัด

ARCHITECT	AUTHORIZED SIGNATURE
นายสุวิทย์ วัฒนพานิชย์ 2-คต. 398	
นายวิชาญ ฤกษ์งาม 8-คต. 2872	
นายสุวิทย์ วัฒนพานิชย์ 1-คต. 10742	
นายสุวิทย์ วัฒนพานิชย์ 1-คต. 18278	
นายสุวิทย์ วัฒนพานิชย์ 1-คต. 18872	

STRUCTURAL ENGINEER	AUTHORIZED SIGNATURE
นายสุวิทย์ วัฒนพานิชย์ 2-คต. 3983	
นายสุวิทย์ วัฒนพานิชย์ 2-คต. 3985	
นายสุวิทย์ วัฒนพานิชย์ 2-คต. 46748	
นายสุวิทย์ วัฒนพานิชย์ 2-คต. 59033	

วิศวกรตรวจสอบแบบ และ รายการคำนวณ โครงสร้าง  
นายสุวิทย์ วัฒนพานิชย์ 2-คต. 1021

ELECTRICAL ENGINEER	AUTHORIZED SIGNATURE
นายสุวิทย์ วัฒนพานิชย์ 2-คต. 859	
นายสุวิทย์ วัฒนพานิชย์ 2-คต. 4508	

MECHANICAL ENGINEER	AUTHORIZED SIGNATURE
นายสุวิทย์ วัฒนพานิชย์ 2-คต. 398	
นายสุวิทย์ วัฒนพานิชย์ 2-คต. 1958	

SANITARY ENGINEER	AUTHORIZED SIGNATURE
นายสุวิทย์ วัฒนพานิชย์ 2-คต. 388	
นายสุวิทย์ วัฒนพานิชย์ 2-คต. 205	

GENERAL NOTE:  
1. THIS DRAWING IS THE PROPERTY OF ARCHITECTS 48 LIMITED OR ONE OF ITS AFFILIATES. IT IS ISSUED SUBJECT TO RETURN UPON DEMAND AND IS NOT TO BE USED WITHOUT PERMISSION WITH THE PROJECT FOR WHICH IT IS INTENDED.  
2. DO NOT SCALE THIS DRAWING. USE FIGURED DIMENSIONS ONLY.

PERSONNEL	AUTHORIZED SIGNATURE
1. นายสุวิทย์ วัฒนพานิชย์ ประธานกรรมการ	
2. นายสุวิทย์ วัฒนพานิชย์ กรรมการ	
3. นายสุวิทย์ วัฒนพานิชย์ กรรมการ	
4. นายสุวิทย์ วัฒนพานิชย์ กรรมการ	
5. นายสุวิทย์ วัฒนพานิชย์ กรรมการ	
6. นายสุวิทย์ วัฒนพานิชย์ กรรมการ	
7. นายสุวิทย์ วัฒนพานิชย์ กรรมการ	
8. นายสุวิทย์ วัฒนพานิชย์ กรรมการ	
9. นายสุวิทย์ วัฒนพานิชย์ กรรมการ	
10. นายสุวิทย์ วัฒนพานิชย์ กรรมการ	
11. นายสุวิทย์ วัฒนพานิชย์ กรรมการ	
12. นายสุวิทย์ วัฒนพานิชย์ กรรมการ	
13. นายสุวิทย์ วัฒนพานิชย์ กรรมการ	

ISSUE/REVISION	NO.	DESCRIPTION	BY	DATE
	1	แบบแปลนอาคาร - แบบสุดท้าย	www	30-08-13

DRAWING TITLE

ผังระบบสุขาภิบาลชั้นหลังคา

CHECKED BY	ENGINEER	SIGNED	DRAWING NO.
CHK			SN
ENG			1.09
DM			

DRAWN BY: www  
PRINTED DATE: 30-08-13  
SCALE AS SHOWN  
REF. FILE

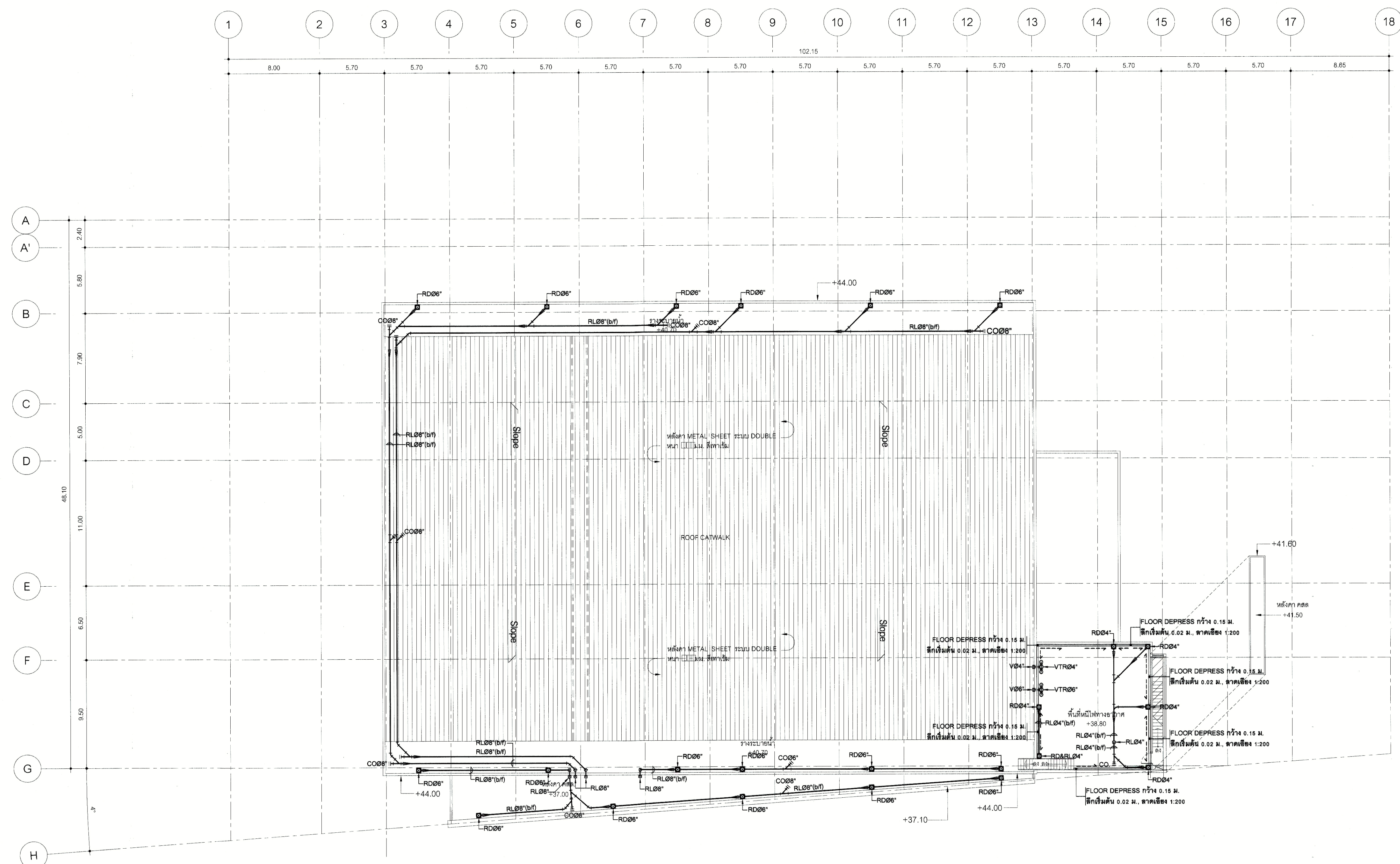

ผังระบบสุขาภิบาลชั้นหลังคา  
มาตราส่วน 1 : 200



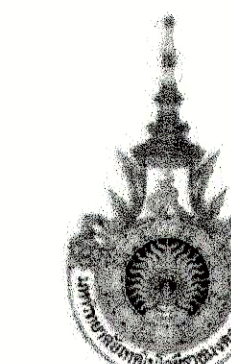

PROJECT NUMBER RA-13-01  
 PROJECT NAME อาคารแสดงนิทรรศการและการสอน  
 นันทนาการ จำนวน 1 หลัง  
 OWNER: UTK ราชมณฑล  
 กรุงเทพฯ  
 LOCATION: เลขที่ 2 ถนนนางลิ้นจี่ แขวงทุ่งมหาเมฆ  
 เขตสาทร กรุงเทพมหานคร 10120

architects  
**rega**  
 บริษัท เรกา สถาปนิก จำกัด  
 32/49 หมู่ 4 ซอยงามวงศ์มาดี ซอย 111 ถนนวิภาวดีรังสิต แขวงสามเสนใน เขตพญาไท กรุงเทพมหานคร 11000  
 TEL. +66 (0) 2195-0917  
 FAX +66 (0) 2195-0918  
 E-MAIL: regaarchitects@outlook.com

ARCHITECT	AUTHORIZED SIGNATURE
นายสุวิทย์ วัฒนพานิชย์ 2-02 398	
นายวิชาญ วัฒนพานิชย์ 2-02 2572	
นายสุวิวัฒน์ พิทยศิริพานิชย์ 2-02 10742	
นายสุวิวัฒน์ พิทยศิริพานิชย์ 2-02 18278	
นายอนุชา วัฒนพานิชย์ 2-02 15872	
นางสาววิภาดา วัฒนพานิชย์	

STRUCTURAL ENGINEER	AUTHORIZED SIGNATURE
วิศกร ภาณุวัฒน์ 2-02 3693	
วิศกร ภาณุวัฒน์ 2-02 3693	
วิศกร ภาณุวัฒน์ 2-02 48748	
วิศกร ภาณุวัฒน์ 2-02 95533	

ELECTRICAL ENGINEER	AUTHORIZED SIGNATURE
นายดิเรก วัฒนพานิชย์ 2-02 859	
นายดิเรก วัฒนพานิชย์ 2-02 4508	

MECHANICAL ENGINEER	AUTHORIZED SIGNATURE
นายวิชาญ วัฒนพานิชย์ 2-02 398	
นายวิชาญ วัฒนพานิชย์ 2-02 1958	

SANITARY ENGINEER	AUTHORIZED SIGNATURE
นายวิชาญ วัฒนพานิชย์ 2-02 398	
นายวิชาญ วัฒนพานิชย์ 2-02 205	

GENERAL NOTE  
 1. THIS DRAWING IS THE PROPERTY OF ARCHITECTS 48 LIMITED OR ONE OF ITS AFFILIATES. IT IS LOANED SUBJECT TO RETURN UPON DEMAND AND IS NOT TO BE USED EXCEPT IN CONNECTION WITH THE PROJECT FOR WHICH IT IS INTENDED.  
 2. DO NOT SCALE THIS DRAWING. USE INDICATED DIMENSIONS ONLY.  
 ให้นำข้อมูลนี้ไปใช้ในการก่อสร้าง ห้ามคัดลอก

NO.	DESCRIPTION	BY	DATE
1	แบบแปลนอาคาร - แบบก่อสร้าง	www	30-08-13

CHECKED BY	ENGINEER	SIGNED	DRAWING NO.
CHK			SN
ENG			1.10
DM			

DRAWING TITLE  
**แบบขยายการเดินท่อประปาภายในห้องน้ำ**  
 T-G01, T-G02, T-101, T-102, T-103, T-104, T-105, T-106, T-201, T-202, T-203, T-204, T-205  
 DRAWN BY: PRINTED DATE: 30-08-13 SCALE AS SHOWN REF. FILE

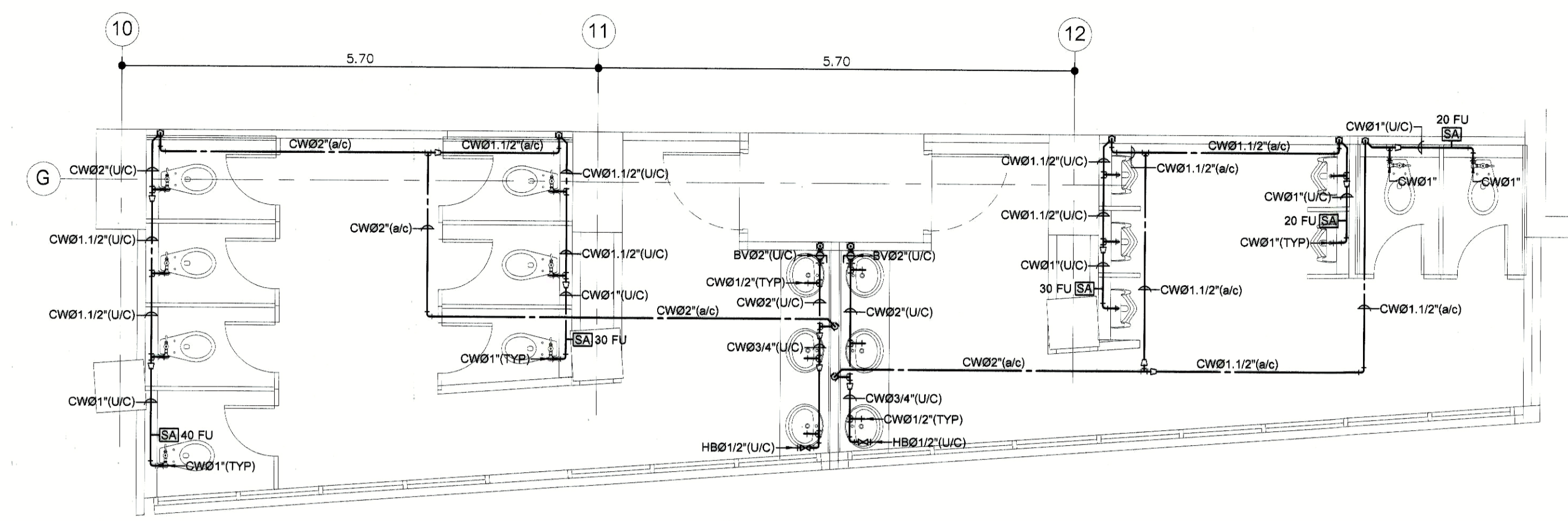

ห้องน้ำ T-G01, T-G02 (CW)  
 มาตรฐาน 1:50

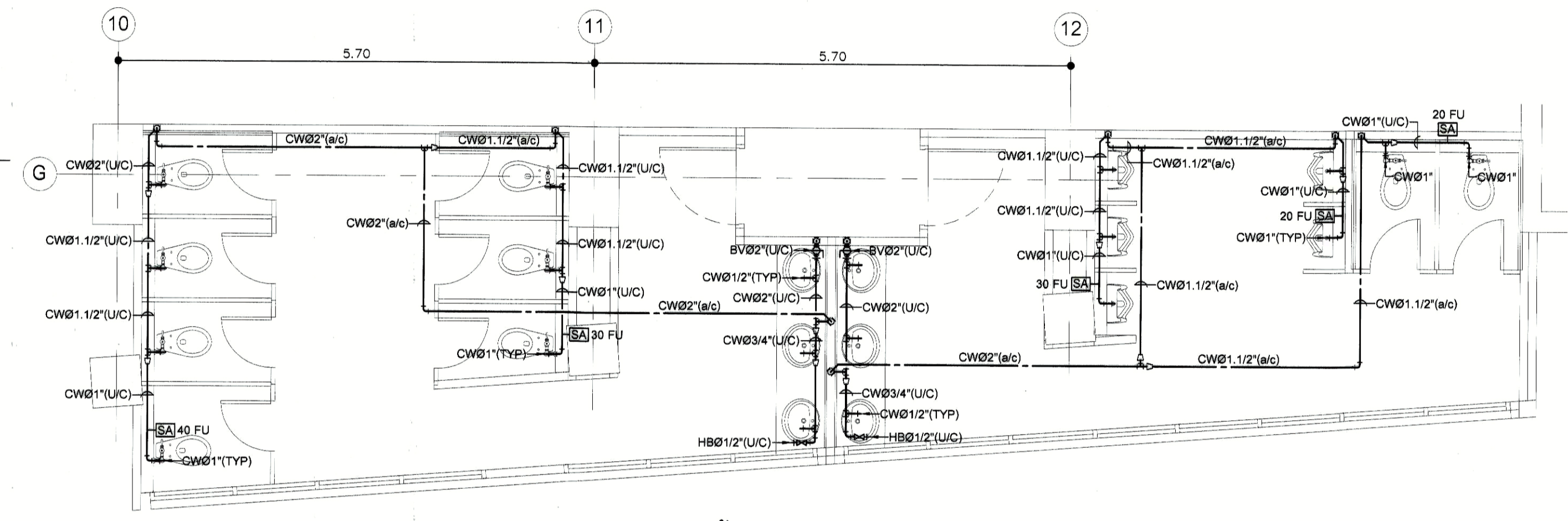

ห้องน้ำ T-101, T-102 (CW)  
 มาตรฐาน 1:50

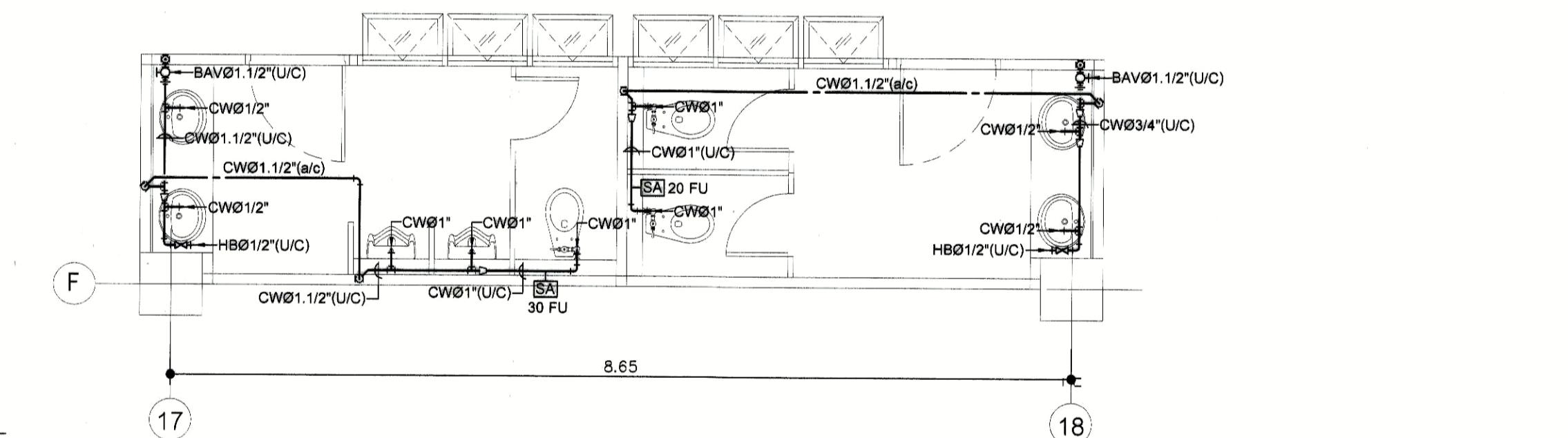

ห้องน้ำ T-103, T-104 (CW)  
 มาตรฐาน 1:50

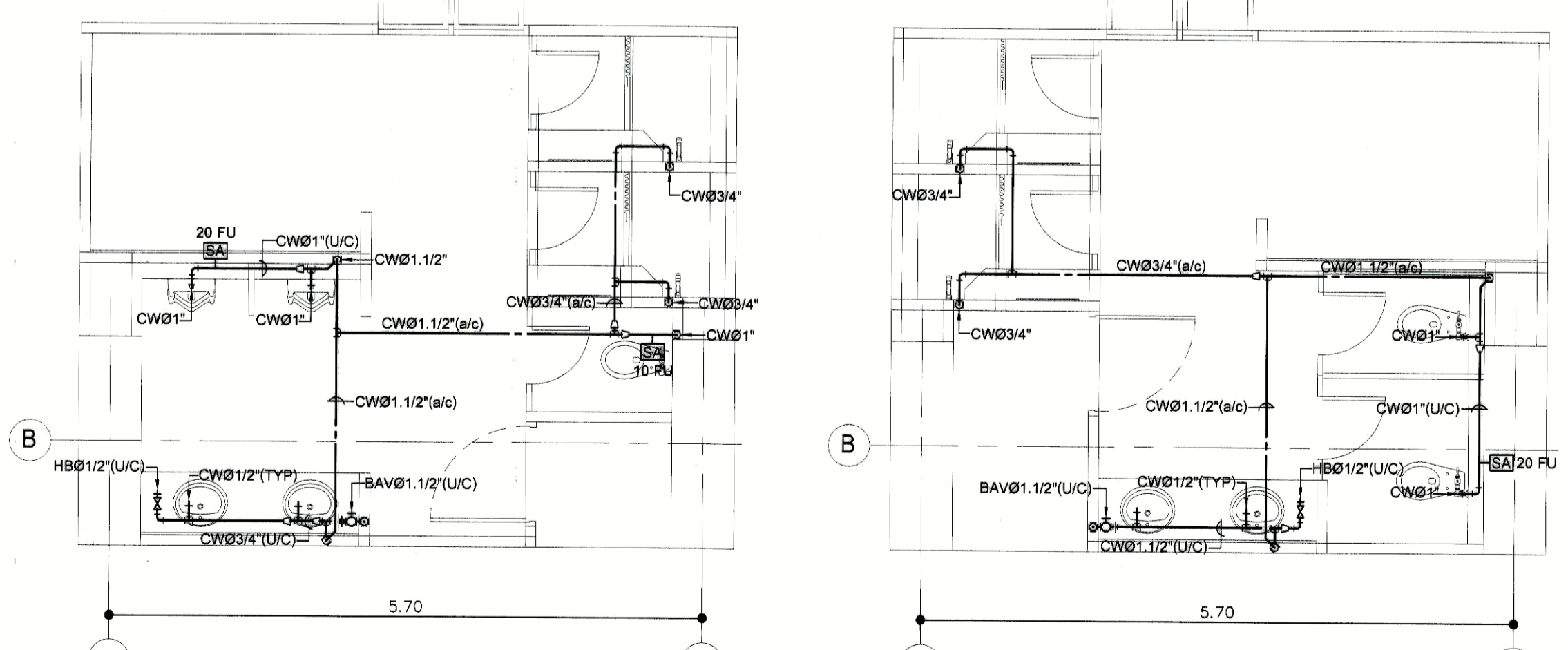

ห้องน้ำ T-105 (CW)  
 มาตรฐาน 1:50

ห้องน้ำ T-106 (CW)  
 มาตรฐาน 1:50

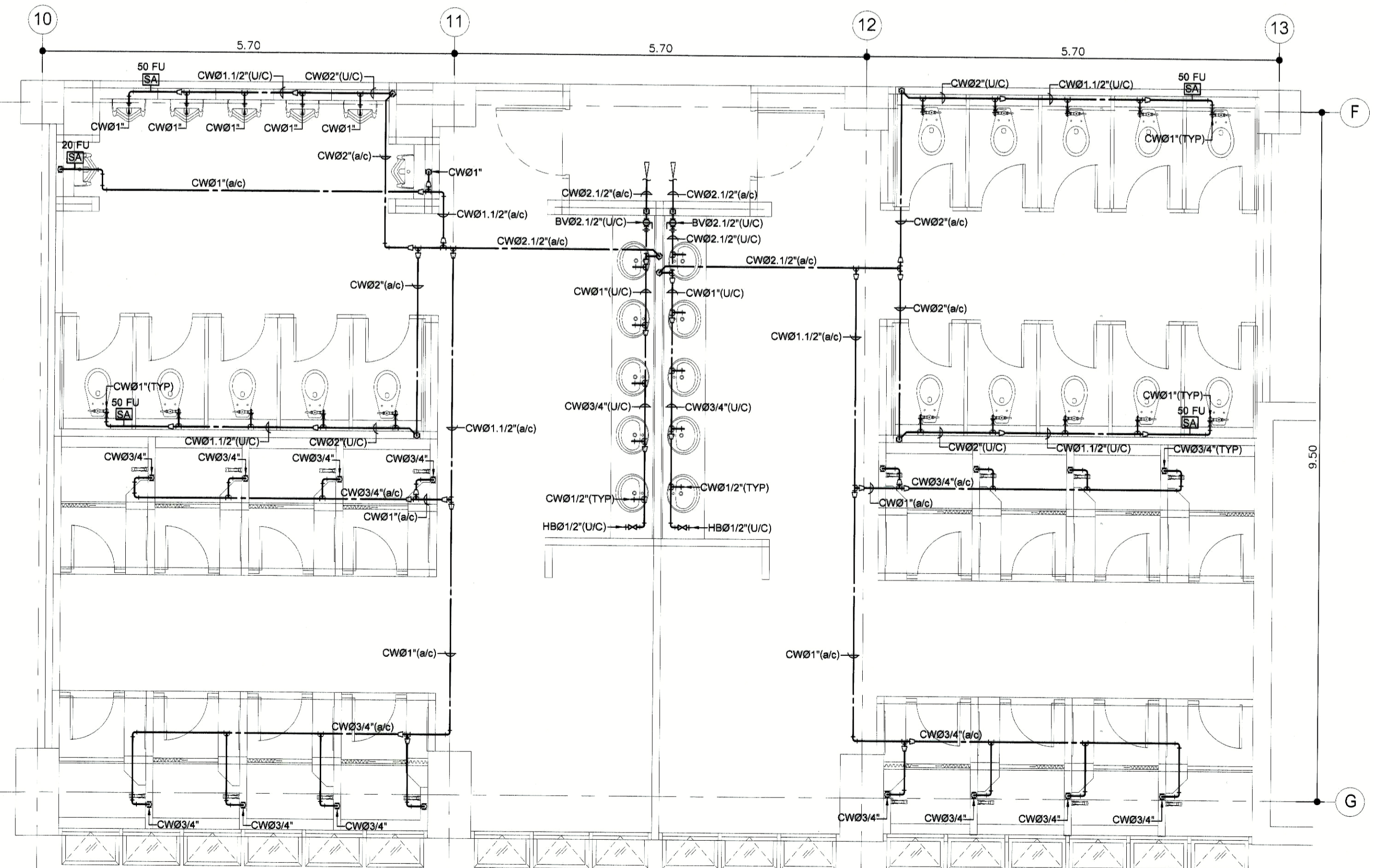

ห้องน้ำ T-201, T-202, T-203 (CW)  
 มาตรฐาน 1:50

ห้องน้ำ T-204, T-205 (CW)  
 มาตรฐาน 1:50

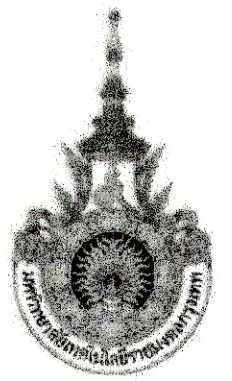

PROJECT NUMBER RA-13-01  
PROJECT NAME

อาคารแสดงนิทรรศการและการสอน  
นันทนาการ จำนวน 1 หลัง

OWNER: **UTK** ราชมณฑล  
กรุงเทพ

LOCATION:  
เลขที่ 2 ถนนนางลิ้นจี่ แขวงทุ่งมหาเมฆ  
เขตสาทร กรุงเทพมหานคร 10120

architects  
**regal**  
3249 หมู่ 5 แขวงวัดราชโอรสาราม  
ตำบลราชโอรสาราม เขตวังทองหลาง กรุงเทพมหานคร 11000  
TEL: +66 (0) 2192-0917  
FAX: +66 (0) 2192-0918  
E-MAIL: regalarchitects@gmail.com

บริษัท เรกา สถาปนิก จำกัด

ARCHITECT	AUTHORIZED SIGNATURE
นายอภิสิทธิ์ หอมทอง 2-88 398	
นายวิชาญ กาญจนะ 8-88 2372	
นางสาวศุภมาส พิทยศิริยา 8-88 10742	
นายณิชากร พงษ์สวัสดิ์ 8-88 18278	
นายธนชาติ เตชะวงศ์ 8-88 18872	
นางสาววิภาดา ศิริพงษ์พันธ์	

STRUCTURAL ENGINEER	
วิศวกร	นายอภิสิทธิ์ หอมทอง 88 3693
สถาปนิก	นายณิชากร พงษ์สวัสดิ์ 88 5665
วิศวกร	นายวิชาญ กาญจนะ 88 48748
วิศวกร	นายธนชาติ เตชะวงศ์ 88 55033

วิศวกรผู้ตรวจแบบ และ รายการคำนวณโครงสร้าง	
สถาปนิก	นายอภิสิทธิ์ หอมทอง 88 1021

ELECTRICAL ENGINEER	
วิศวกร	นายวิชาญ กาญจนะ 88 859
สถาปนิก	นายณิชากร พงษ์สวัสดิ์ 88 4509

MECHANICAL ENGINEER	
วิศวกร	นายวิชาญ กาญจนะ 88 398
สถาปนิก	นายณิชากร พงษ์สวัสดิ์ 88 1958

SANITARY ENGINEER	
วิศวกร	นายวิชาญ กาญจนะ 88 388
สถาปนิก	นายณิชากร พงษ์สวัสดิ์ 88 205

GENERAL NOTE  
1. THIS DRAWING IS THE PROPERTY OF ARCHITECTS 48 LIMITED OR ONE OF ITS AFFILIATES. IT IS ISSUED SUBJECT TO RETURN UPON DEMAND AND IS NOT TO BE USED EXCEPT IN CONNECTION WITH THE PROJECT FOR WHICH IT IS INTENDED.  
2. DO NOT SCALE THIS DRAWING. USE FIGURED DIMENSIONS ONLY.

คณะกรรมาการตรวจรับแบบ	AUTHORIZED SIGNATURE
1. นายอภิสิทธิ์ หอมทอง ประธานกรรมการ	
2. นายวิชาญ กาญจนะ วิศวกร	
3. นายณิชากร พงษ์สวัสดิ์ วิศวกร	
4. นายธนชาติ เตชะวงศ์ วิศวกร	
5. นายวิชาญ กาญจนะ วิศวกร	
6. นายณิชากร พงษ์สวัสดิ์ วิศวกร	
7. นายธนชาติ เตชะวงศ์ วิศวกร	
8. นายวิชาญ กาญจนะ วิศวกร	
9. นายณิชากร พงษ์สวัสดิ์ วิศวกร	
10. นายธนชาติ เตชะวงศ์ วิศวกร	
11. นายวิชาญ กาญจนะ วิศวกร	
12. นายณิชากร พงษ์สวัสดิ์ วิศวกร	
13. นายธนชาติ เตชะวงศ์ วิศวกร	

NO.	REVISION	DESCRIPTION	BY	DATE
1		แบบแปลนอาคาร - แบบก่อสร้าง	www	30-08-13

DRAWING TITLE  
แบบขยายการเดินท่อประปาภายในห้องน้ำ  
T-206, T-207, T-301, T-302, T-303

CHECKED BY	ENGINEER	SIGNED	DRAWING NO.
CHK			SN
ENG			1.11
DM			

DRAWN BY: [Signature]  
PRINTED DATE: 30-08-13  
SCALE AS SHOWN  
REF. FILE

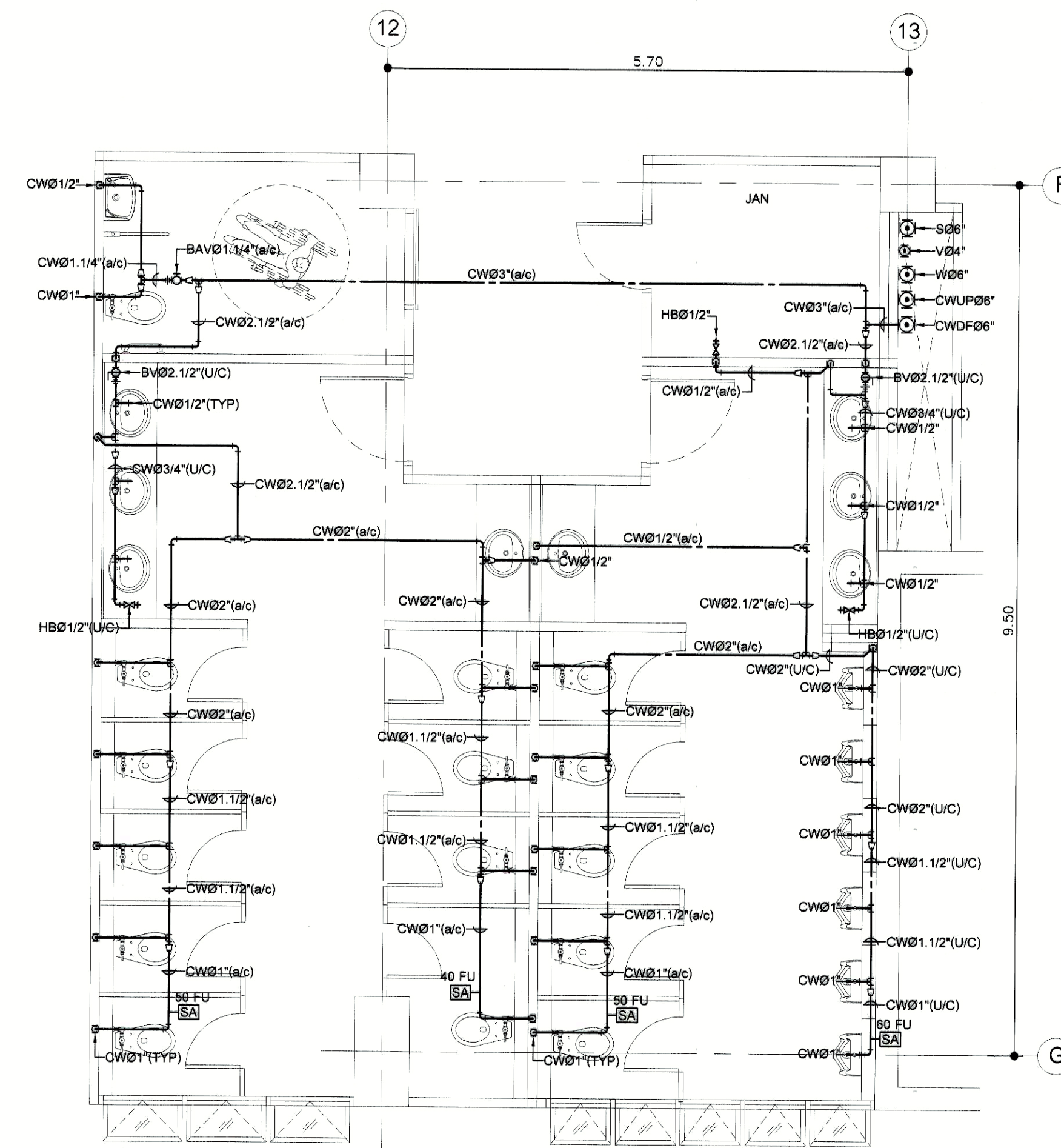
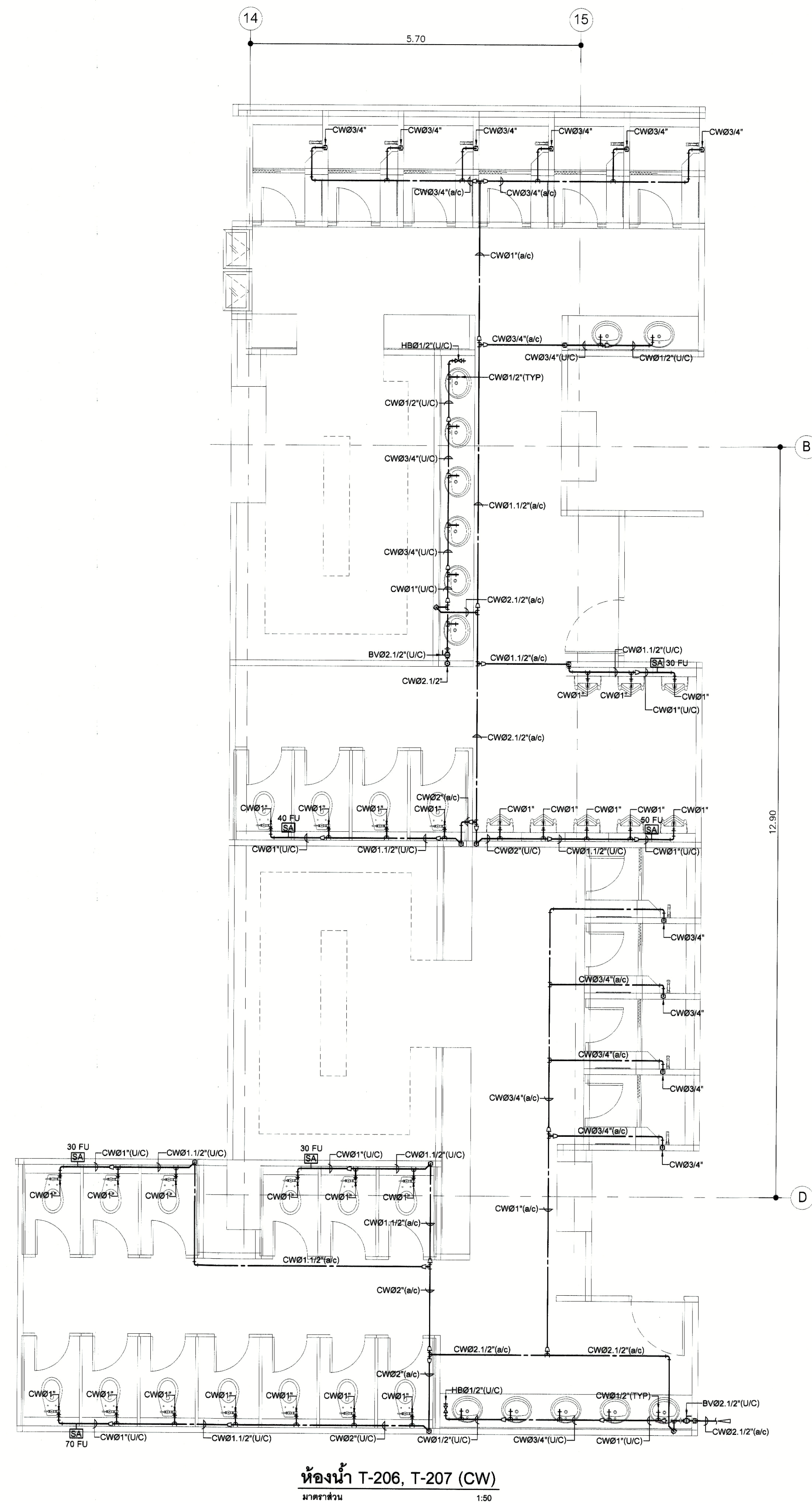

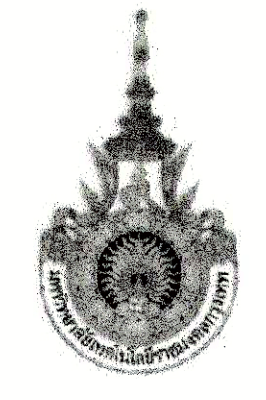

PROJECT NUMBER RA-13-01

PROJECT NAME

อาคารแสดงนิทรรศการและการสอน  
นันทนาการ จำนวน 1 หลัง

OWNER: **UTK** ราชมณฑล  
กรุงเทพ

LOCATION: เลขที่ 2 ถนนนางสีห์ แขวงทุ่งมหาเมฆ  
เขตสาทร กรุงเทพมหานคร 10120

architects  
**regal**

บริษัท เรชา สถาปนิก จำกัด

ARCHITECT	AUTHORIZED SIGNATURE
นายสุวิทย์ งามพจน์ 2-ศก. 398	
นายวิชา ภิรมย์ 2-ศก. 2572	
นางสาวกัญญาทิพย์ ติงสุวิทย์ 2-ศก. 10742	
นายอภิวัฒน์ ขุนสวัสดิ์ 2-ศก. 16278	
นายธนชาติ เกตุวงศ์ 2-ศก. 15872	
นางสาววิภาดา ศิระพรพิสุทธิ์	

STRUCTURAL ENGINEER	AUTHORIZED SIGNATURE
นายวิชา ภิรมย์ 2-ศก. 3983	
นายสุวิทย์ งามพจน์ 2-ศก. 2572	
นายวิชา ภิรมย์ 2-ศก. 48748	
นายวิชา ภิรมย์ 2-ศก. 50033	

ELECTRICAL ENGINEER	AUTHORIZED SIGNATURE
นายวิชา ภิรมย์ 2-ศก. 259	
นายวิชา ภิรมย์ 2-ศก. 4506	

MECHANICAL ENGINEER	AUTHORIZED SIGNATURE
นายวิชา ภิรมย์ 2-ศก. 398	
นายวิชา ภิรมย์ 2-ศก. 1958	

SANITARY ENGINEER	AUTHORIZED SIGNATURE
นายวิชา ภิรมย์ 2-ศก. 388	
นายวิชา ภิรมย์ 2-ศก. 205	

GENERAL NOTE  
1. THIS DRAWING IS THE PROPERTY OF ARCHITECTS REGAL LIMITED OR ONE OF ITS AFFILIATES. IT IS ISSUED SUBJECT TO RETURN UPON DEMAND AND IS NOT TO BE USED EXCEPT FOR THE PROJECT FOR WHICH IT IS INTENDED.  
2. DO NOT SCALE THIS DRAWING. USE DIMENSIONS ONLY.

NO.	DESCRIPTION	BY	DATE
1	แบบแปลนอาคาร - แบบก่อสร้าง	www	30-08-13

NO.	DESCRIPTION	BY	DATE
1	แบบแปลนอาคาร - แบบก่อสร้าง	www	30-08-13

DRAWING TITLE  
แบบขยายการเดินท่อประปาภายในห้องน้ำ  
T-401, T-402, T-501, T-502, T-503

CHECKED BY	ENGINEER	SIGNED	DRAWING NO.
CHK			SN
ENG			1.12
DM			

DRAWN BY: SCALE AS SHOWN  
PRINTED DATE: 30-08-13 REF. FILE

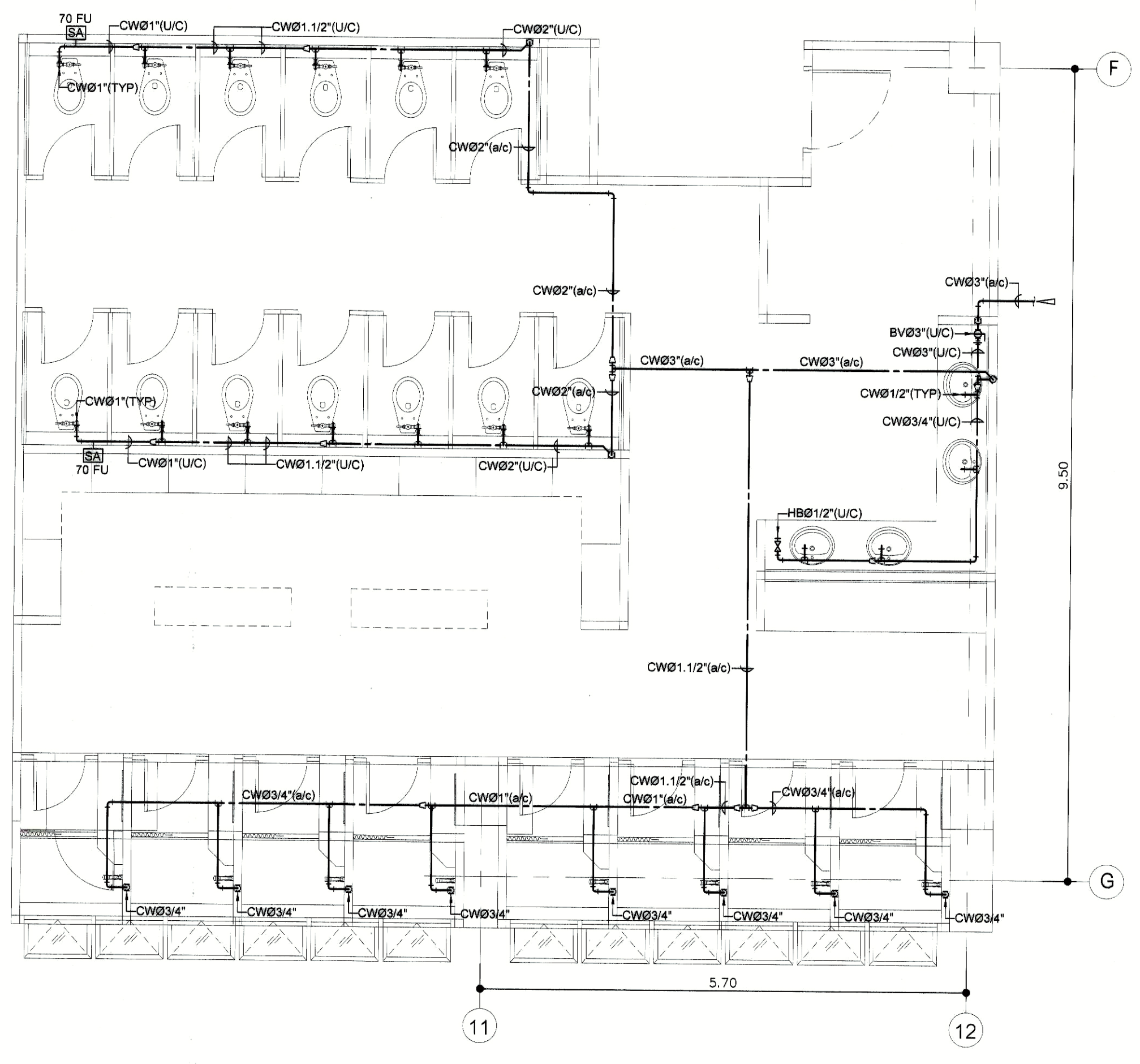

ห้องน้ำ T-401 (CW)  
มาตราส่วน 1:50

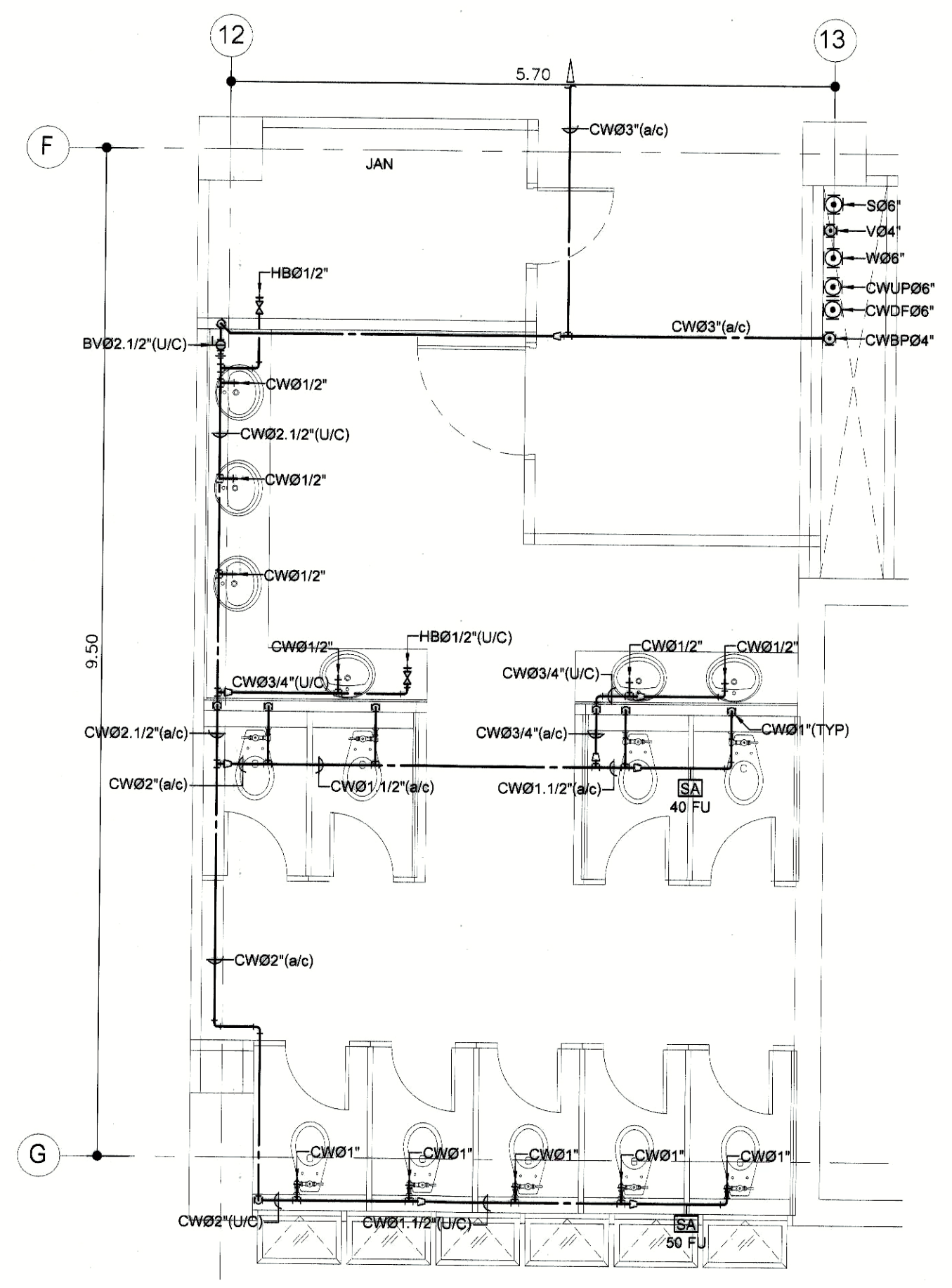

ห้องน้ำ T-501 (CW)  
มาตราส่วน 1:50

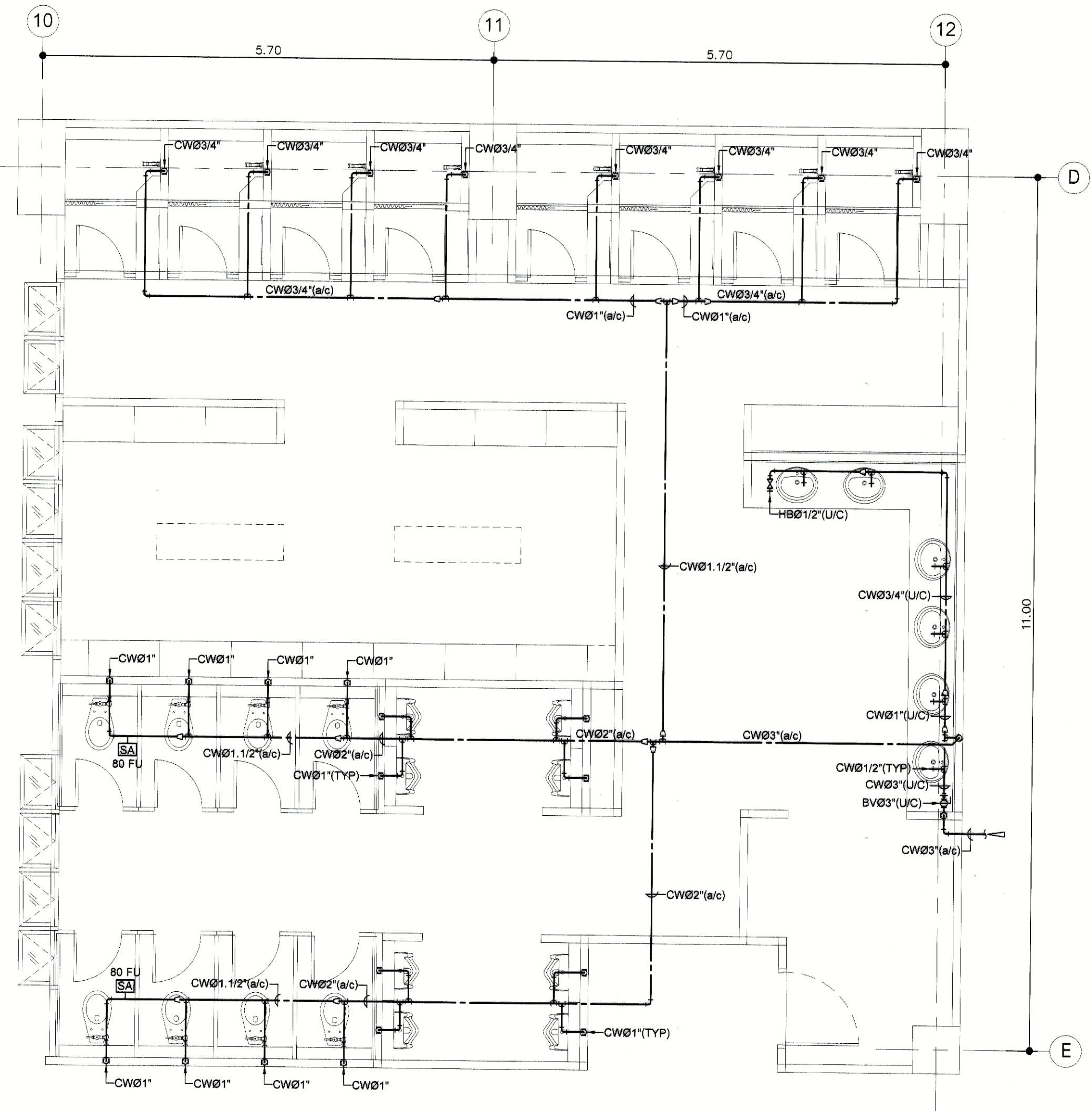

ห้องน้ำ T-402 (CW)  
มาตราส่วน 1:50

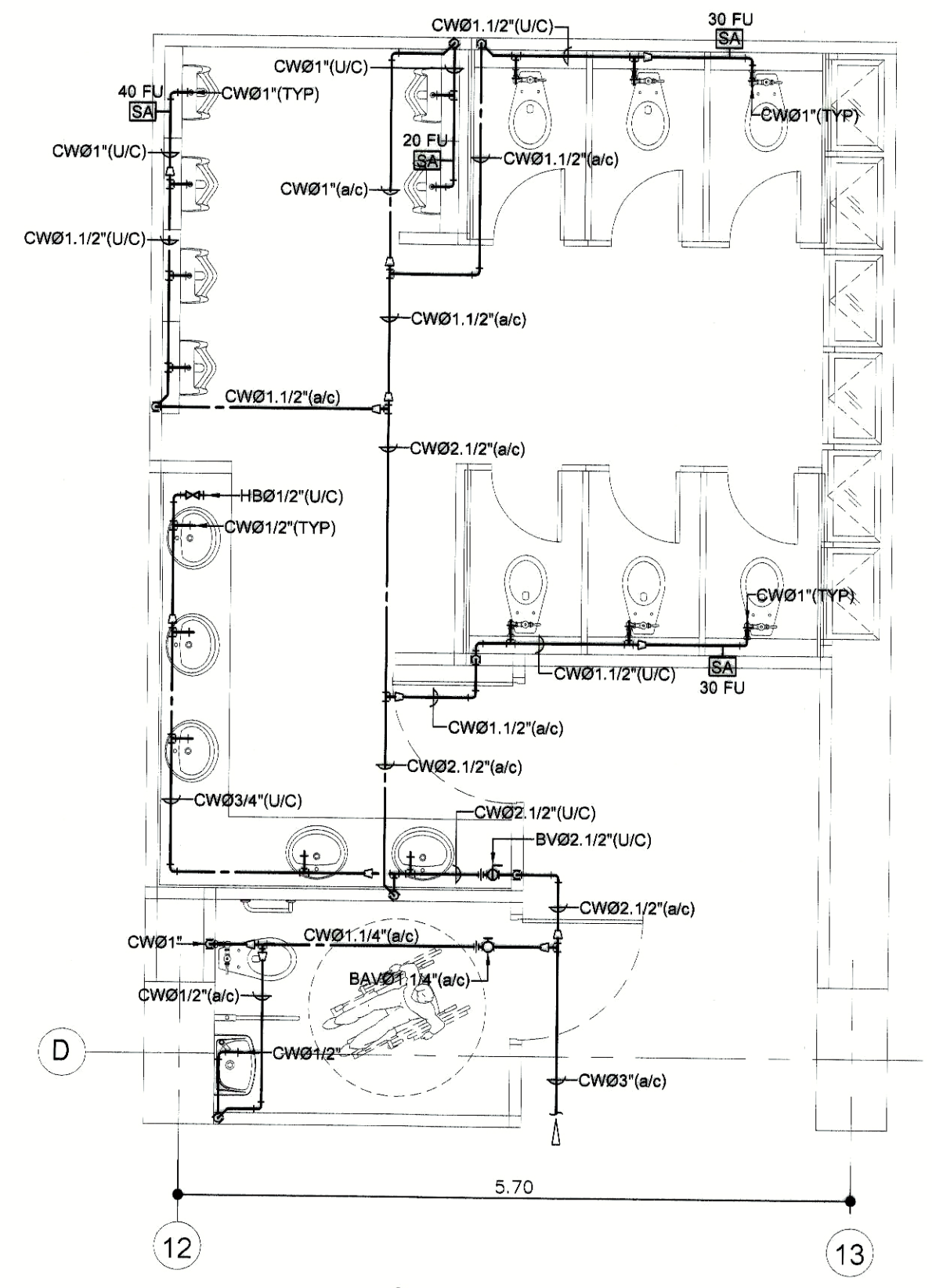

ห้องน้ำ T-502, T-503 (CW)  
มาตราส่วน 1:50



PROJECT NUMBER RA-13-01  
PROJECT NAME

อาคารแสดงนิทรรศการและการสอน  
นันทนาการ จำนวน 1 หลัง

OWNER: **LTK** ราชมงคล  
กรุงเทพ

LOCATION:  
เลขที่ 2 ถนนนางสีนัง แขวงทุ่งมหาเมฆ  
เขตสาทร กรุงเทพมหานคร 10120

architects

**regal**

3249 หมู่บ้านจตุรทิศใต้ ถนนวิภาวดีรังสิต แขวงจตุรทิศ เขตจตุรทิศ กรุงเทพฯ 11100  
TEL: +66 (0) 2192-2617  
FAX: +66 (0) 2192-2618  
E-MAIL: regalarchitects@gmail.com

บริษัท เรกา สถาปนิก จำกัด

ARCHITECT	AUTHORIZED SIGNATURE
นายอภิสิทธิ์ ขอบมนต์ 2-80 328	
นายวิชาญ วัฒนพงษ์ 8-80 2872	
นางสาวกมลทิพย์ พิเศษสุภาพ 7-80 10742	
นายคณินท์ พูลสวัสดิ์ 7-80 18278	
นายอนุชาติ เกตุวงศ์ 7-80 18872	
นางสาวศศิธร ภิระพินธุ์ 7-80 18872	

STRUCTURAL ENGINEER	AUTHORIZED SIGNATURE
รศ.ดร. กฤษณะวณิช 80 3693	
นายสุเมธ วัฒนศิริวัฒน์ 80 5845	
นายสุวิทย์ ภูวกุลเกษม 70 48748	
นายชัย นามวัฒน์ 70 55033	

วิศวกรตรวจสอบแบบ และ รายการคำนวณ โครงสร้าง  
กรรมการควบคุม 201

ELECTRICAL ENGINEER  
นายศักดิ์ วัฒนภานุภา 70 859  
นายภคกร วัฒนภานุภา 70 4506

MECHANICAL ENGINEER  
นายจักร จีระพัฒน์ 70 398  
นายชัชวาล วัฒนศิริวัฒน์ 70 1958

SANITARY ENGINEER  
นายสุวิทย์ วัฒนศิริวัฒน์ 80 388  
นายคณินท์ พิเศษสุภาพ 70 205

GENERAL NOTE:  
1. THIS DRAWING IS THE PROPERTY OF ARCHITECTS 49 LIMITED OR ONE OF ITS APPLICATES. IT IS ISSUED SUBJECT TO RETURN UPON DEMAND AND IS NOT TO BE USED EXCEPT IN CONNECTION WITH THE PROJECT FOR WHICH IT IS INTENDED.  
2. DO NOT SCALE THIS DRAWING. USE FIGURED DIMENSIONS ONLY.

ให้เจ้าหน้าที่ตรวจสอบที่งานโครงการ นันทนาการแบบ

คณะกรรมการตรวจสอบแบบ	AUTHORIZED SIGNATURE
1. นายสุวิทย์ วัฒนศิริวัฒน์ ประธานกรรมการ	
2. นายวิชาญ วัฒนพงษ์ กรรมการ	
3. นายชัชวาล วัฒนศิริวัฒน์ กรรมการ	
4. นายสุวิทย์ ภูวกุลเกษม กรรมการ	
5. นายอนุชาติ เกตุวงศ์ กรรมการ	
6. นายคณินท์ พิเศษสุภาพ กรรมการ	
7. นายสุเมธ วัฒนศิริวัฒน์ กรรมการ	
8. นายสุวิทย์ ภูวกุลเกษม กรรมการ	
9. นายคณินท์ พิเศษสุภาพ กรรมการ	
10. นายอนุชาติ เกตุวงศ์ กรรมการ	
11. นายวิชาญ วัฒนพงษ์ กรรมการ	
12. นายสุวิทย์ ภูวกุลเกษม กรรมการ	
13. นายคณินท์ พิเศษสุภาพ กรรมการ	

ISSUE/REVISION	DESCRIPTION	BY	DATE
1	แบบแปลนอาคาร - แก้ไขหน้า	www	30-08-13

DRAWING TITLE  
แบบขยายการเดินท่อน้ำที่ภายในห้องน้ำ  
T-G01, T-G02, T-101, T-102, T-103, T-104,  
T-105, T-106,  
T-201, T-202, T-203, T-204, T-205

CHECKED BY	ENGINEER	SIGNED	DRAWING NO.
CHK			SN 1.13
ENG			
DM			
DRAWN BY			SCALE AS SHOWN
PRINTED DATE	30-08-13		REF. FILE

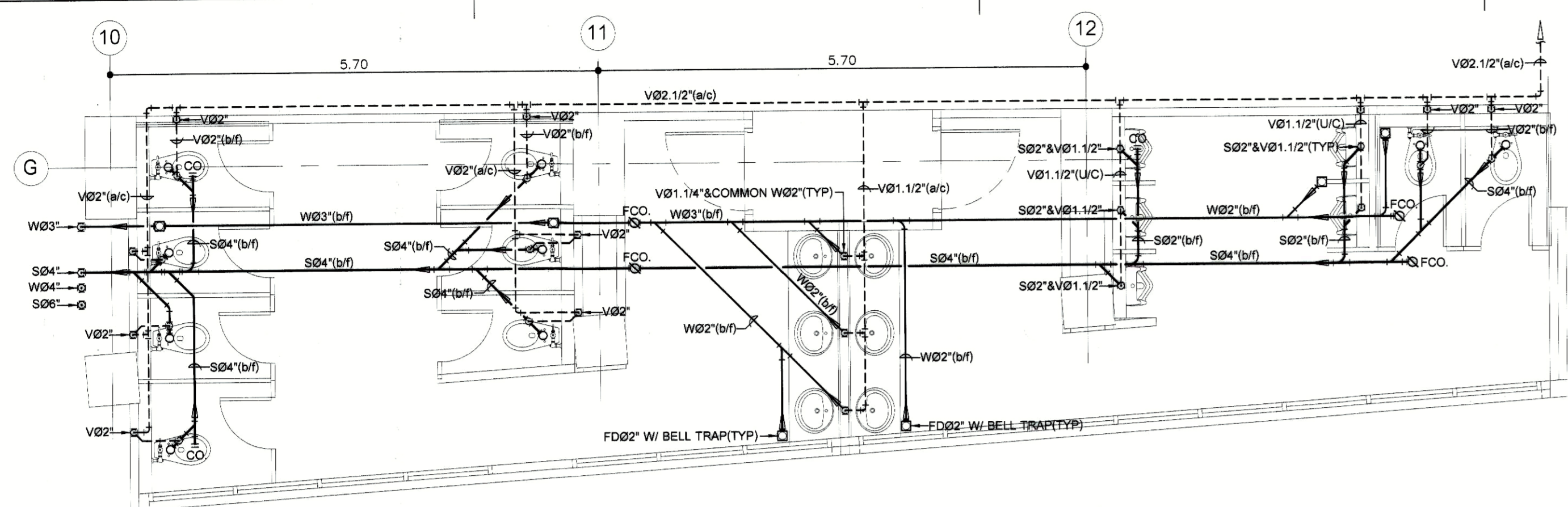

ห้องน้ำ T-G01, T-G02 (CW)  
มาตราส่วน 1:50

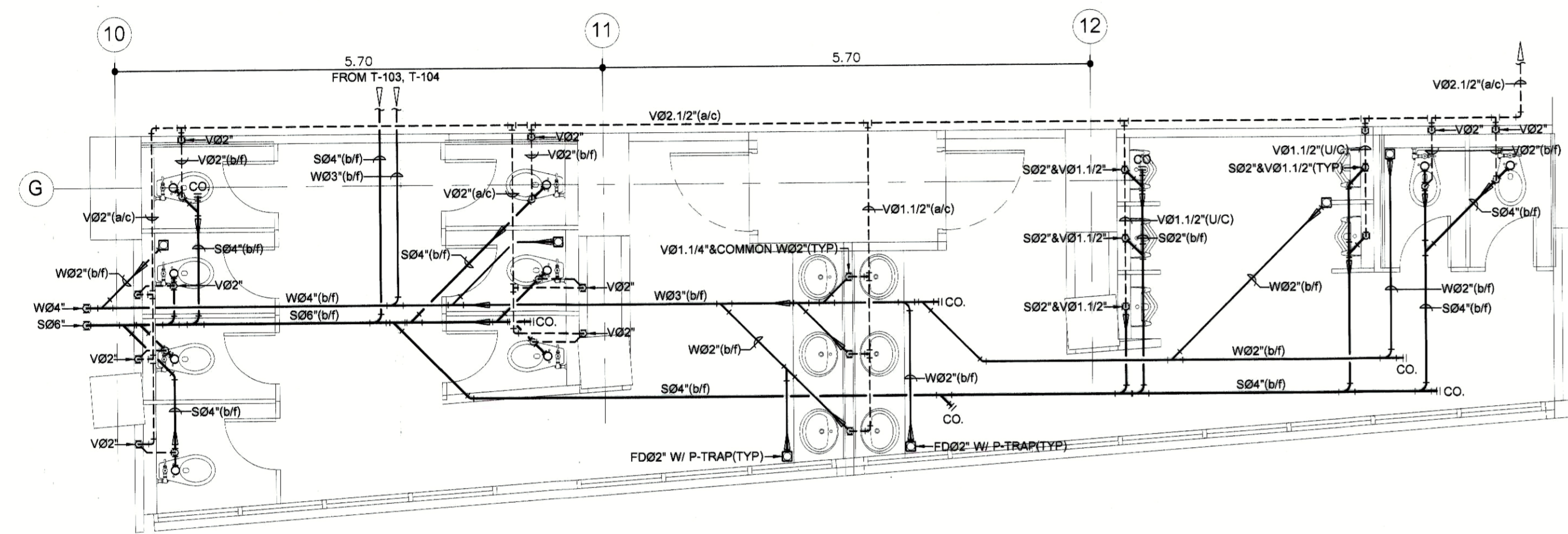

ห้องน้ำ T-101, T-102 (CW)  
มาตราส่วน 1:50

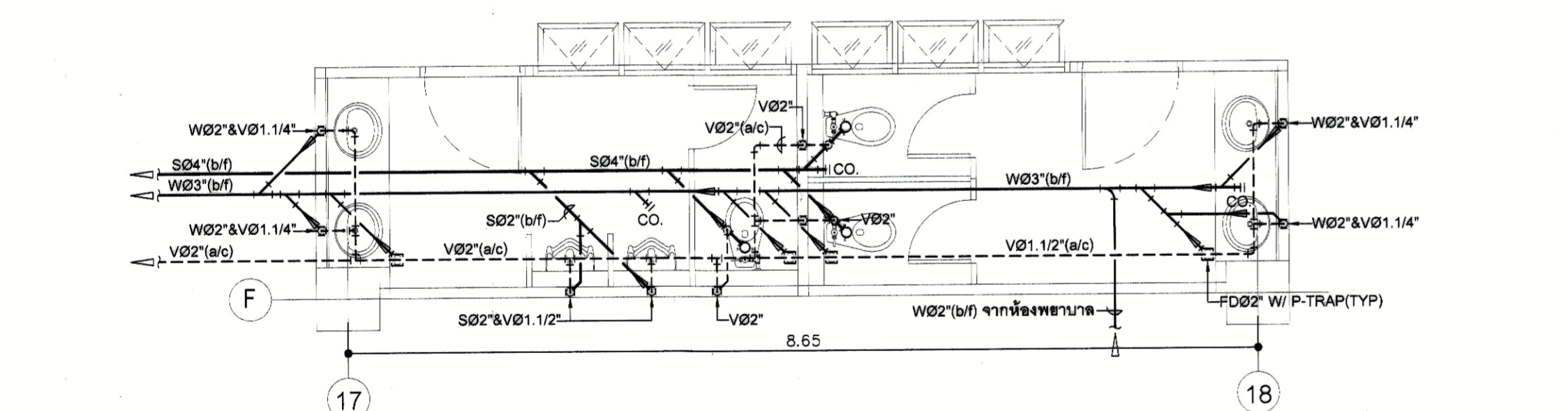

ห้องน้ำ T-103, T-104 (CW)  
มาตราส่วน 1:50

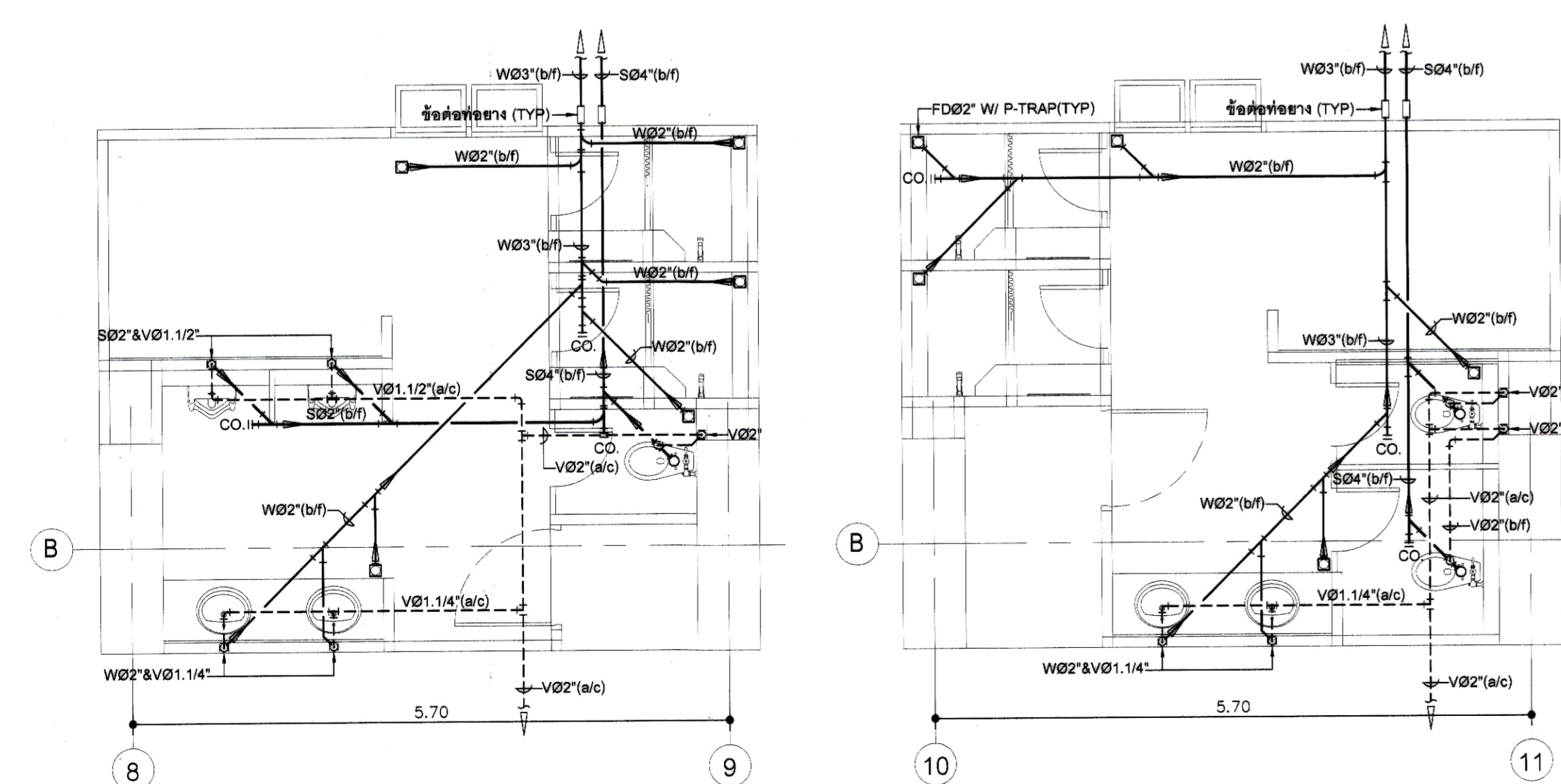

ห้องน้ำ T-105 (CW)  
มาตราส่วน 1:50

ห้องน้ำ T-106 (CW)  
มาตราส่วน 1:50

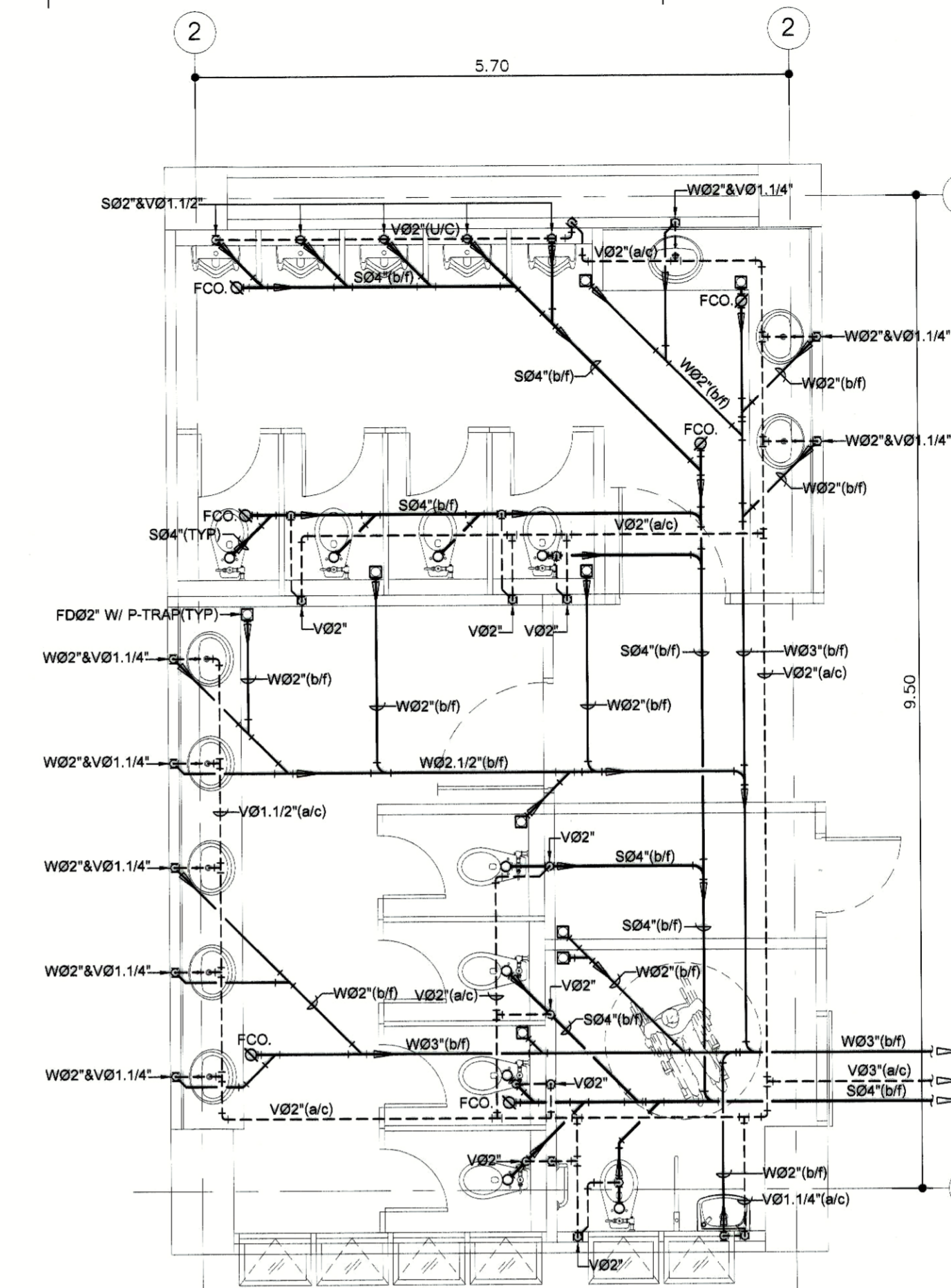

ห้องน้ำ T-201, T-202, T-203 (CW)  
มาตราส่วน 1:50

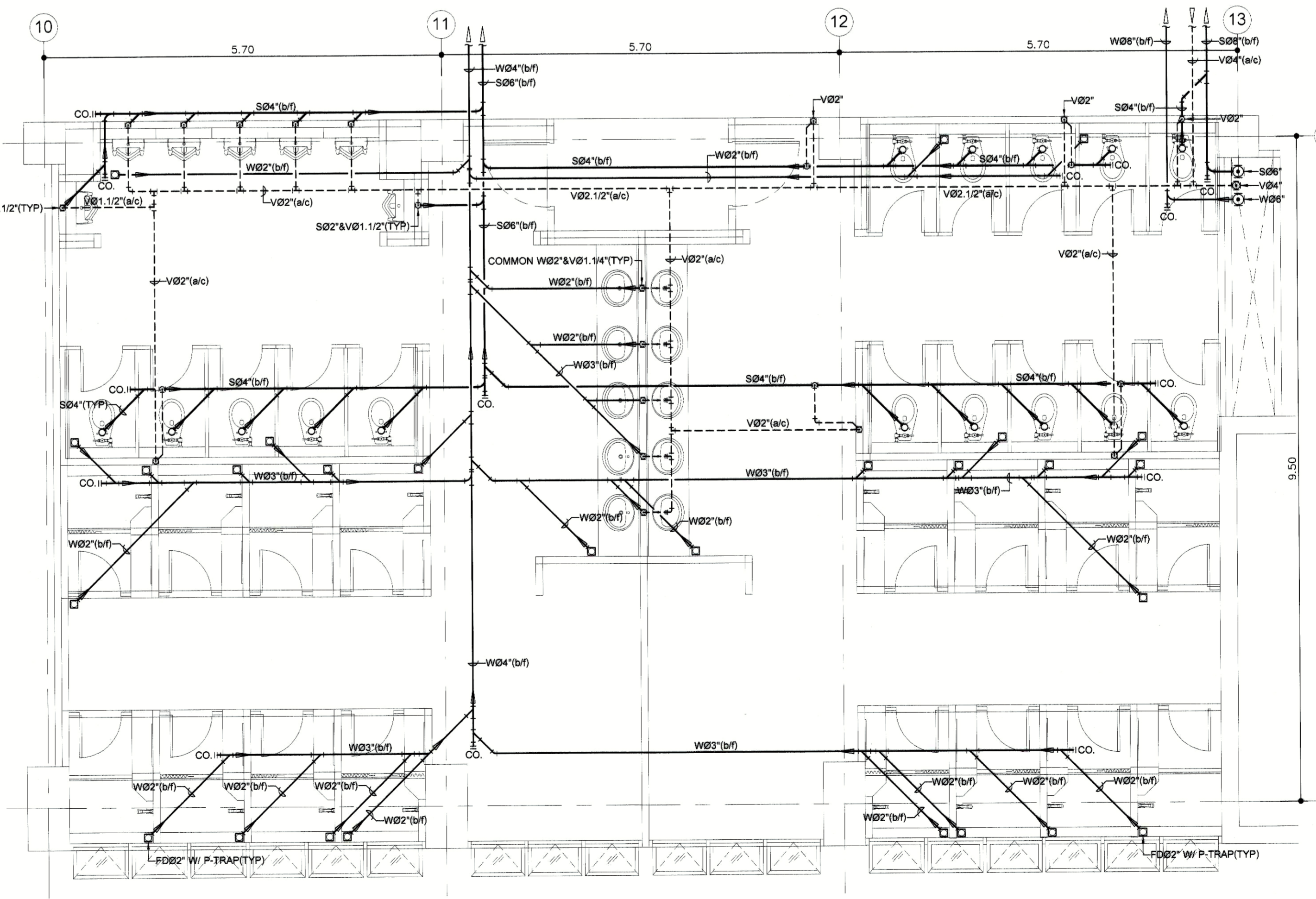

ห้องน้ำ T-204, T-205 (CW)  
มาตราส่วน 1:50



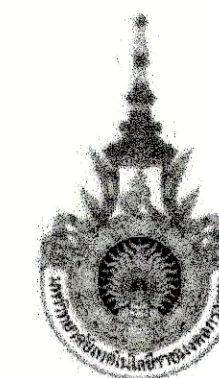

PROJECT NUMBER RA-13-01

PROJECT NAME

อาคารแสดงนิทรรศการและการสอน  
นันทนาการ จำนวน 1 หลัง

OWNER

UTK ราชมณฑล  
กรุงเทพ

LOCATION

เลขที่ 2 ถนนนางลิ้นจี่ แขวงทุ่งมหาเมฆ  
เขตสาทร กรุงเทพมหานคร 10120

architects

regal

บริษัท เรกา สถาปนิก จำกัด

ARCHITECT

นายสุวิทย์ ธรรมทาน 3-ธค 398  
นายวิชาญ กฤษณะ 6-ธค 2572  
นางสาวศุภมาส พิทยศิริยาพร 8-ธค 19742  
นายณวัฒน์ บุลาวัณย์ 8-ธค 18278  
นายอนชาติ เตชะวงศ์ 8-ธค 15872  
นางสาววิภาดา ศิลาพันธ์

AUTHORIZED SIGNATURE

STRUCTURAL ENGINEER

ดร.วิบูลย์ วัฒนวิเศษ 11-ธค 3893  
นายสุวิทย์ ธรรมทาน 11-ธค 3893  
นายณวัฒน์ บุลาวัณย์ 11-ธค 18278  
นายอนชาติ เตชะวงศ์ 11-ธค 15872

วิศวกรผู้ตรวจแบบ และ รายการคำนวณโครงสร้าง  
กรรมการ นายณวัฒน์ 11-ธค 1021

ELECTRICAL ENGINEER

นายณวัฒน์ บุลาวัณย์ 11-ธค 18278  
นายอนชาติ เตชะวงศ์ 11-ธค 15872

MECHANICAL ENGINEER

นายณวัฒน์ บุลาวัณย์ 11-ธค 18278  
นายอนชาติ เตชะวงศ์ 11-ธค 15872

SANITARY ENGINEER

นายณวัฒน์ บุลาวัณย์ 11-ธค 18278  
นายอนชาติ เตชะวงศ์ 11-ธค 15872

GENERAL NOTE

- 1. THIS DRAWING IS THE PROPERTY OF ARCHITECTS 44 LIMITED OR ONE OF ITS AFFILIATES. IT IS ISSUED SUBJECT TO RETURN UPON DEMAND AND IS NOT TO BE USED EXCEPT IN CONNECTION WITH THE PROJECT FOR WHICH IT IS INTENDED.
- 2. DO NOT SCALE THIS DRAWING. USE FIGURED DIMENSIONS ONLY.

ให้ใช้ตัวอักษรที่พิมพ์ในแบบเท่านั้น ห้ามคัดลอกแบบ

คณะกรรมการตรวจรับแบบ

1. นายณวัฒน์ บุลาวัณย์ กรรมการ  
2. นายวิชาญ กฤษณะ กรรมการ  
3. นายสุวิทย์ ธรรมทาน กรรมการ  
4. นายณวัฒน์ บุลาวัณย์ กรรมการ  
5. นายอนชาติ เตชะวงศ์ กรรมการ  
6. นายณวัฒน์ บุลาวัณย์ กรรมการ  
7. นายณวัฒน์ บุลาวัณย์ กรรมการ  
8. นายณวัฒน์ บุลาวัณย์ กรรมการ  
9. นายณวัฒน์ บุลาวัณย์ กรรมการ  
10. นายณวัฒน์ บุลาวัณย์ กรรมการ  
11. นายณวัฒน์ บุลาวัณย์ กรรมการ  
12. นายณวัฒน์ บุลาวัณย์ กรรมการ  
13. นายณวัฒน์ บุลาวัณย์ กรรมการ

ISSUE/REVISION

NO.	DESCRIPTION	BY	DATE
1	แบบแปลนอาคาร - แบบก่อสร้าง	www	30-08-13

DRAWING TITLE

แบบขยายการเดินท่อน้ำที่ภายในห้องน้ำ  
T-206, T-207, T-301, T-302, T-303

CHECKED BY	ENGINEER	SIGNED	DRAWING NO.
CHK			SN
ENG			1.14
DM			
DRAWN BY			SCALE AS SHOWN
PRINTED DATE	30-08-13		REF. FILE

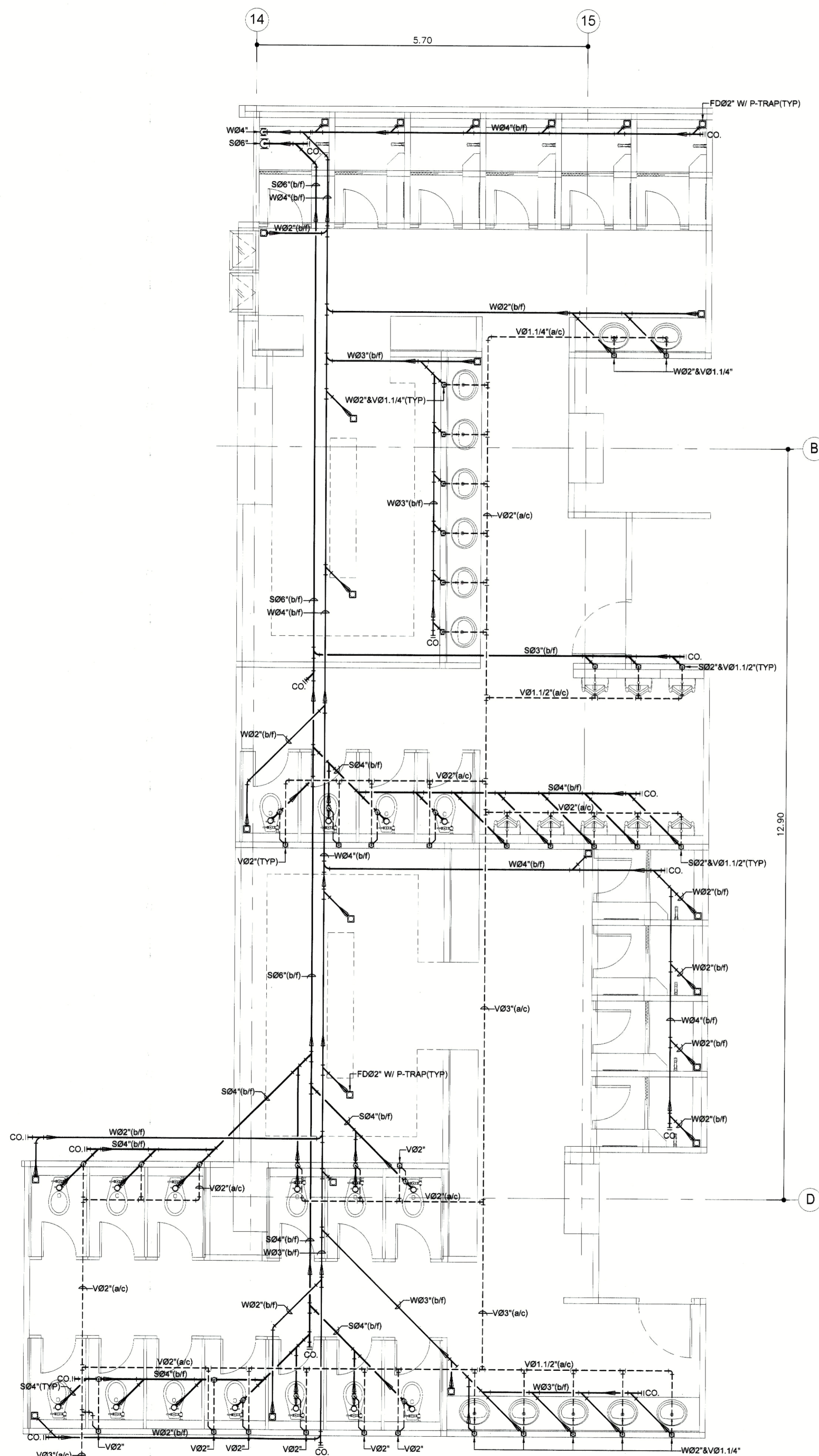

ห้องน้ำ T-206, T-207 (CW)

มาตราส่วน 1:50

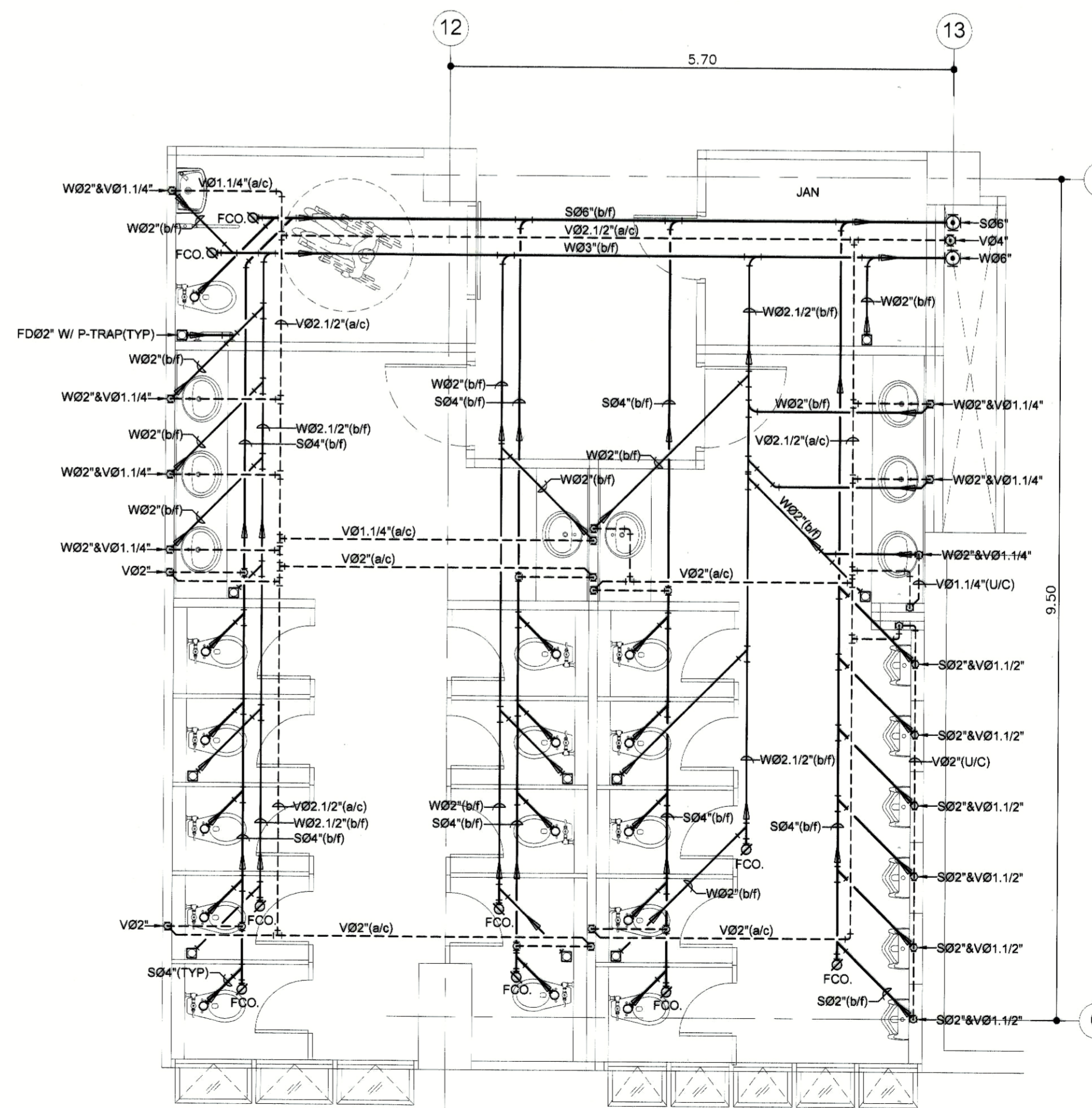

ห้องน้ำ T-301, T-302, T-303 (CW)

มาตราส่วน 1:50

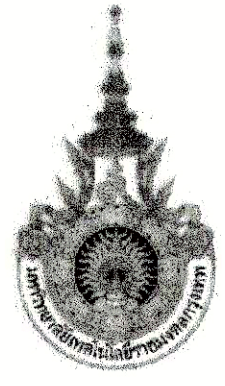

PROJECT NUMBER RA-13-01

PROJECT NAME

อาคารแสดงนิทรรศการและการสอน  
นันทนาการ จำนวน 1 หลัง

OWNER: **LTK** ราชมงคล  
กรุงเทพ

LOCATION:  
เลขที่ 2 ถนนนางสีห์ แขวงทุ่งมหาเมฆ  
เขตสาทร กรุงเทพมหานคร 10120

architects  
**regal**  
สถาปัตย์กรรมการสถาปัตย์วิศวกรรม  
สำนักงาน 2182-0917  
โทร. +66 (0) 2182-0917  
โทร. +66 (0) 2182-0918  
E-MAIL: regalarchitects@yahoo.com

บริษัท เรกา สถาปนิก จำกัด

ARCHITECT	AUTHORIZED SIGNATURE
นายสุวิทย์ ชวนชม	2-ธค 398
นายสุวิทย์ ชวนชม	2-ธค 2872
นายสุวิทย์ ชวนชม	2-ธค 19242
นายสุวิทย์ ชวนชม	2-ธค 18278
นายสุวิทย์ ชวนชม	2-ธค 15872

STRUCTURAL ENGINEER	
นายสุวิทย์ ชวนชม	ธค 3983
นายสุวิทย์ ชวนชม	ธค 5665
นายสุวิทย์ ชวนชม	ธค 49748
นายสุวิทย์ ชวนชม	ธค 59033

วิศวกรตรวจสอบแบบ และ ระบายการคำนวณ โครงสร้าง	
นายสุวิทย์ ชวนชม	ธค 1021

ELECTRICAL ENGINEER	
นายสุวิทย์ ชวนชม	ธค 259
นายสุวิทย์ ชวนชม	ธค 4506

MECHANICAL ENGINEER	
นายสุวิทย์ ชวนชม	ธค 398
นายสุวิทย์ ชวนชม	ธค 1958

SANITARY ENGINEER	
นายสุวิทย์ ชวนชม	ธค 388
นายสุวิทย์ ชวนชม	ธค 205

GENERAL NOTE  
 1. THIS DRAWING IS THE PROPERTY OF ARCHITECTS-40 LIMITED OR ONE OF ITS APPLICANTS. IT IS BEING SUBMITTED TO YOU FOR INFORMATION ONLY AND IS NOT TO BE USED EXCEPT IN CONNECTION WITH THE PROJECT FOR WHICH IT IS INTENDED.  
 2. DO NOT SCALE THIS DRAWING. USE DIMENSIONS SHOWN ONLY.  
 3. ไม้ได้คิดเฉพาะที่เท่านั้นไม่คิดเงิน ค่าไม้ได้คิดตามแบบ

PERSONNEL	AUTHORIZED SIGNATURE
1. นายสุวิทย์ ชวนชม ประธานกรรมการ	
2. นายสุวิทย์ ชวนชม วิศวกร	
3. นายสุวิทย์ ชวนชม วิศวกร	
4. นายสุวิทย์ ชวนชม วิศวกร	
5. นายสุวิทย์ ชวนชม วิศวกร	
6. นายสุวิทย์ ชวนชม วิศวกร	
7. นายสุวิทย์ ชวนชม วิศวกร	
8. นายสุวิทย์ ชวนชม วิศวกร	
9. นายสุวิทย์ ชวนชม วิศวกร	
10. นายสุวิทย์ ชวนชม วิศวกร	
11. นายสุวิทย์ ชวนชม วิศวกร	
12. นายสุวิทย์ ชวนชม วิศวกร	
13. นายสุวิทย์ ชวนชม วิศวกร	

ISSUE/REVISION	NO.	DESCRIPTION	BY	DATE
	1	แบบแปลนสถาปัตย์ - แบบสถาปัตย์	www	30-08-13

DRAWING TITLE  
**แบบขยายการเดินท่อน้ำทั้งภายในห้องน้ำ**  
 T-401, T-402, T-501, T-502, T-503

CHECKED BY	ENGINEER	SIGNED	DRAWING NO.
CHK			<b>SN</b>
ENG			<b>1.15</b>
DM			

DRAWN BY: 30-08-13 SCALE AS SHOWN  
 PRINTED DATE: 30-08-13 REF. FILE

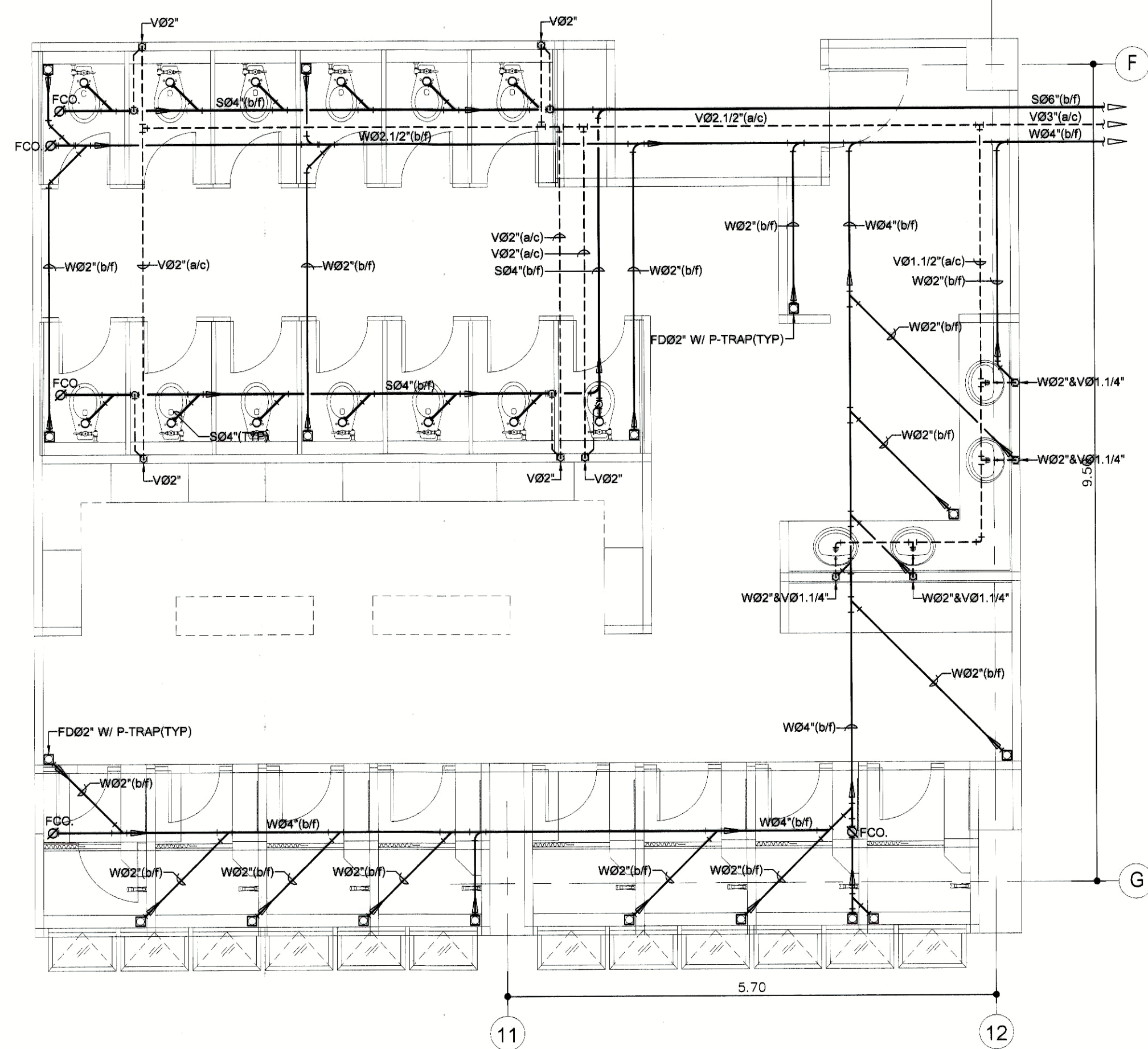

**ห้องน้ำ T-401 (CW)**  
 มาตรฐาน 1:50

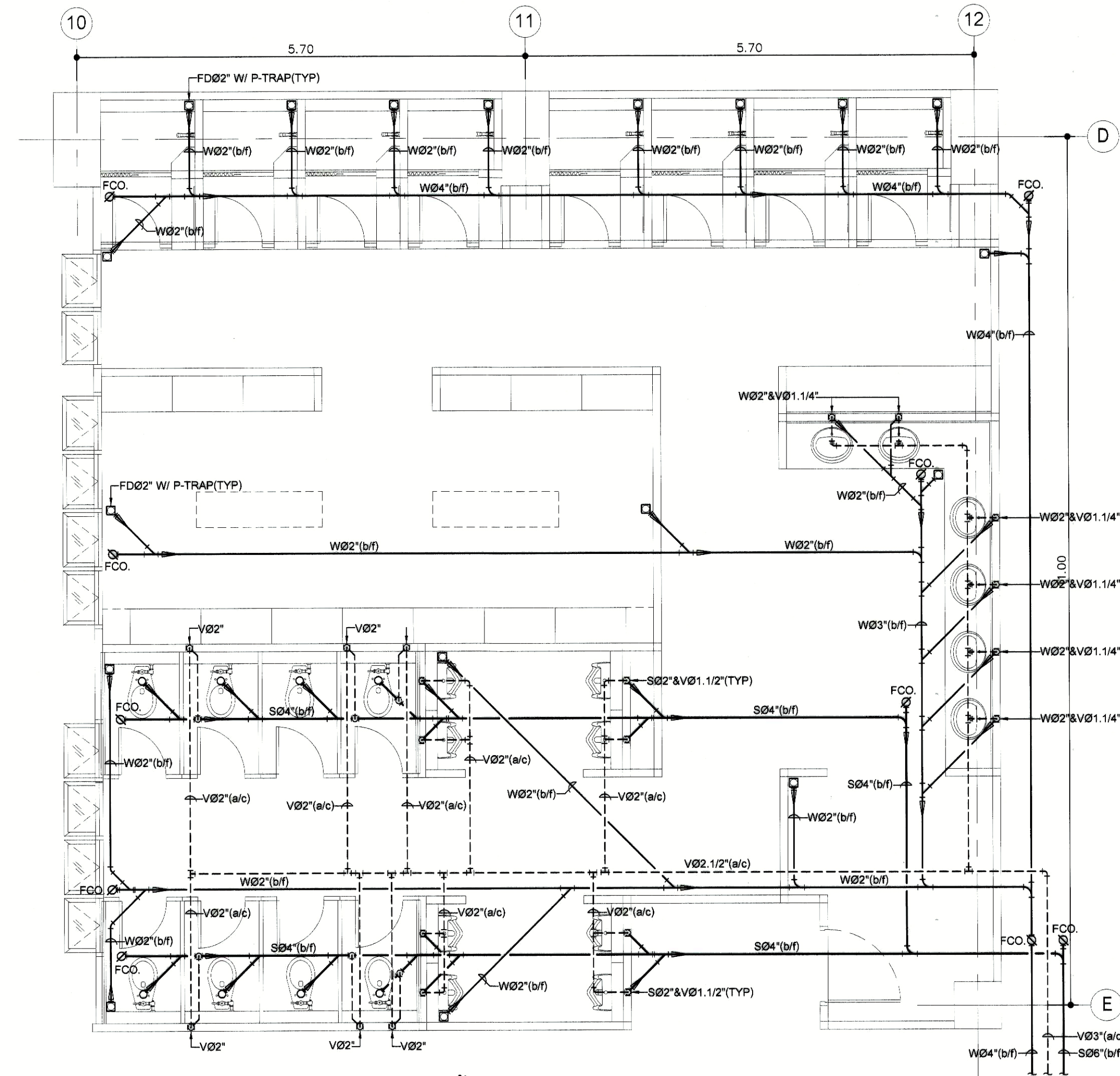

**ห้องน้ำ T-402 (CW)**  
 มาตรฐาน 1:50

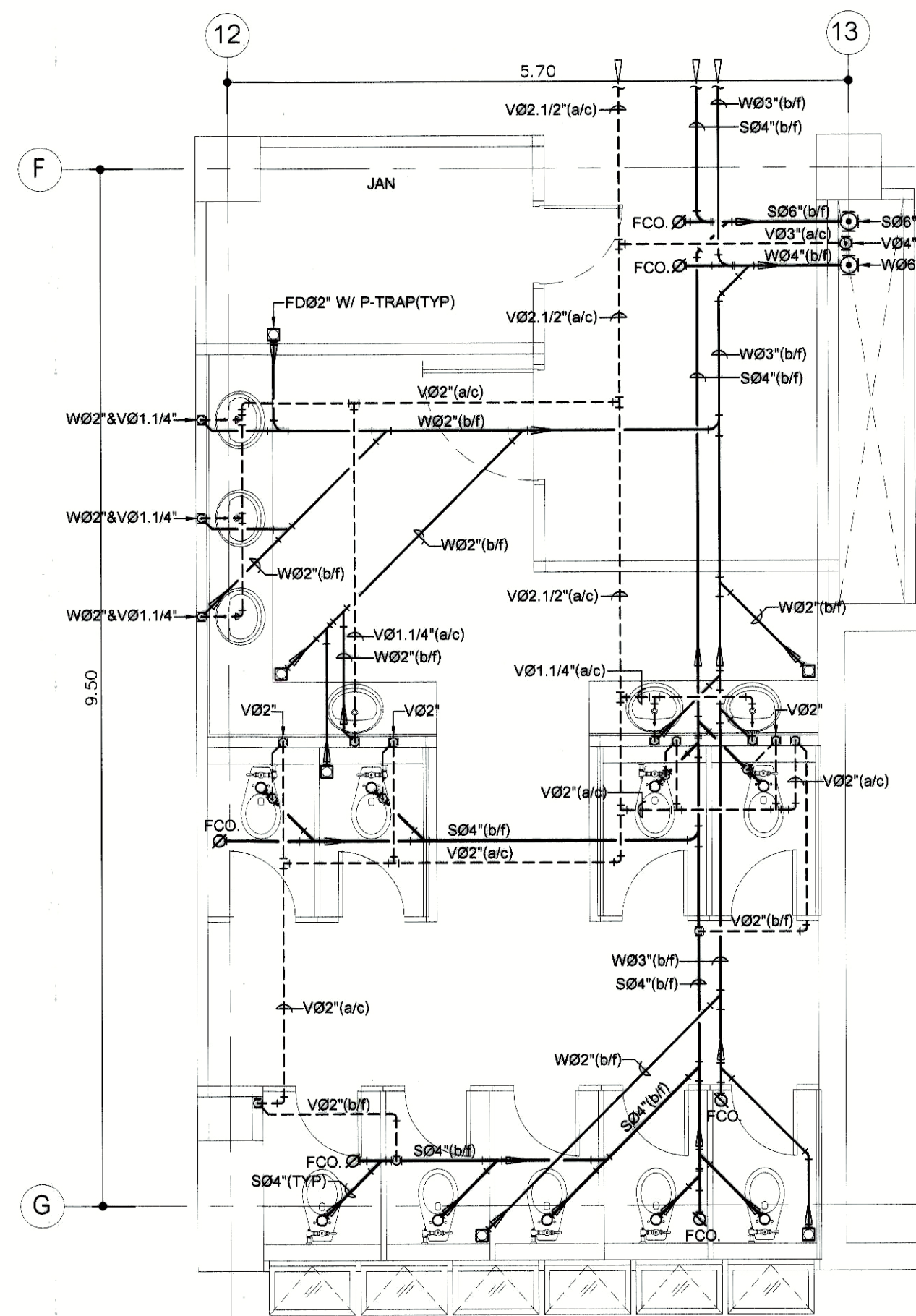

**ห้องน้ำ T-501 (CW)**  
 มาตรฐาน 1:50

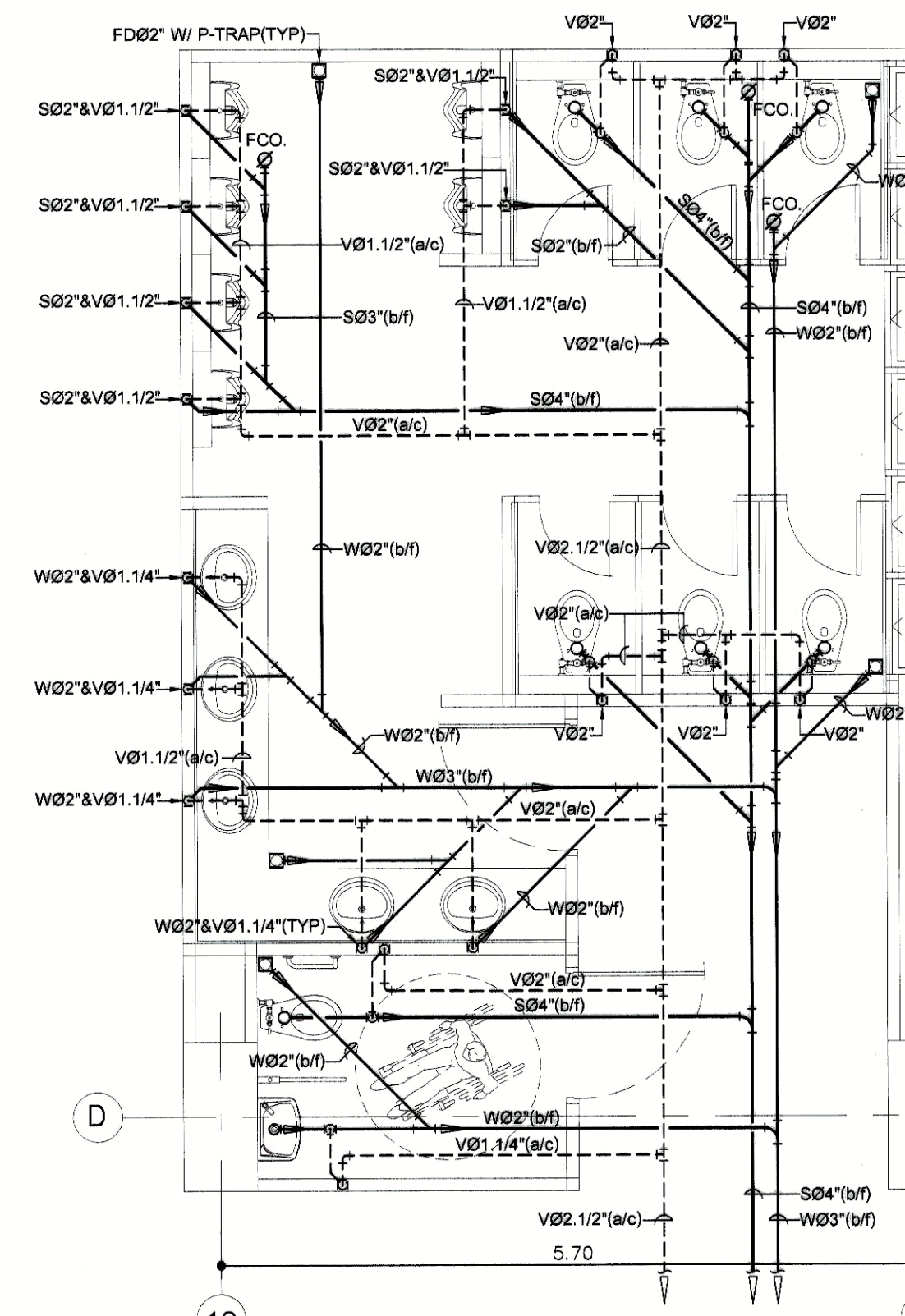

**ห้องน้ำ T-502, T-503 (S,W,V)**  
 มาตรฐาน 1:50

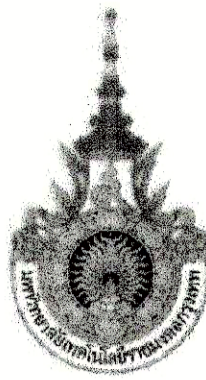

PROJECT NUMBER RA-13-01  
PROJECT NAME

อาคารแสดงนิทรรศการและการสอน  
นันทนาการ จำนวน 1 หลัง

OWNER: **UTK** ราชมณฑล  
กรุงเทพ

LOCATION:  
เลขที่ 2 ถนนนางสีห์ แขวงทุ่งมหาเมฆ  
เขตสาทร กรุงเทพมหานคร 10120

architects  
**regal**  
33149 หมู่บ้านบางพลีศรีประจักษ์  
สำนักงานราช มณฑล 4 ชั้น ถนนนางสีห์  
เลขที่ 2 แขวงทุ่งมหาเมฆ เขตสาทร กรุงเทพฯ 10120  
TEL: +66 (0) 2192-0917  
FAX: +66 (0) 2192-0919  
E-MAIL: regalarchitects@yahoo.com

บริษัท เรชา สถาปนิก จำกัด

ARCHITECT	AUTHORIZED SIGNATURE
นายสุวิทย์ พรหมเทพ 2-ชั้น 308	
นายวิเชียร ทรนถนอม 2-ชั้น 2372	
นายสุวิทย์พรหมเทพ วิศวกรสถาปัตย์ 2-ชั้น 10142	
นายสุวิทย์พรหมเทพ วิศวกรสถาปัตย์ 2-ชั้น 16228	
นายสมชาย ทรัพย์ดี 2-ชั้น 15872	
นายสุวิทย์พรหมเทพ วิศวกรสถาปัตย์	

STRUCTURAL ENGINEER	AUTHORIZED SIGNATURE
รศ.ดร. กาญจนพรหมลิขิต 2-ชั้น 3693	
นายสุวิทย์พรหมเทพ วิศวกรโยธา 2-ชั้น 5665	
นายสุวิทย์พรหมเทพ วิศวกรโยธา 2-ชั้น 48748	
นายสุวิทย์พรหมเทพ วิศวกรโยธา 2-ชั้น 55333	

วิศวกรควบคุมงาน และ รายการคำนวณโครงสร้าง	AUTHORIZED SIGNATURE
นายสุวิทย์พรหมเทพ วิศวกรโยธา 2-ชั้น 1021	

ELECTRICAL ENGINEER	AUTHORIZED SIGNATURE
นายสุวิทย์พรหมเทพ วิศวกรโยธา 2-ชั้น 859	
นายสุวิทย์พรหมเทพ วิศวกรโยธา 2-ชั้น 4508	

MECHANICAL ENGINEER	AUTHORIZED SIGNATURE
นายสุวิทย์พรหมเทพ วิศวกรโยธา 2-ชั้น 398	
นายสุวิทย์พรหมเทพ วิศวกรโยธา 2-ชั้น 1958	

SANITARY ENGINEER	AUTHORIZED SIGNATURE
นายสุวิทย์พรหมเทพ วิศวกรโยธา 2-ชั้น 368	
นายสุวิทย์พรหมเทพ วิศวกรโยธา 2-ชั้น 205	

GENERAL NOTE:  
1. THIS DRAWING IS THE PROPERTY OF ARCHITECTS 49 LIMITED OR ONE OF ITS AFFILIATES. IT IS ISSUED SUBJECT TO RETURN UPON DEMAND AND IS NOT TO BE USED EXCEPT IN CONNECTION WITH THE PROJECT FOR WHICH IT IS INTENDED.  
2. DO NOT SCALE THIS DRAWING. USE FIGURED DIMENSIONS ONLY.

ให้ใช้ตัวอักษรไทยในการเขียน ห้ามใช้ตัวพิมพ์

คณะกรรมการตรวจรับแบบ	AUTHORIZED SIGNATURE
1. นายสุวิทย์พรหมเทพ ประธานกรรมการ	
2. นายสุวิทย์พรหมเทพ วิศวกรโยธา กรรมการ	
3. นายสุวิทย์พรหมเทพ วิศวกรโยธา กรรมการ	
4. นายสุวิทย์พรหมเทพ วิศวกรโยธา กรรมการ	
5. นายสุวิทย์พรหมเทพ วิศวกรโยธา กรรมการ	
6. นายสุวิทย์พรหมเทพ วิศวกรโยธา กรรมการ	
7. นายสุวิทย์พรหมเทพ วิศวกรโยธา กรรมการ	
8. นายสุวิทย์พรหมเทพ วิศวกรโยธา กรรมการ	
9. นายสุวิทย์พรหมเทพ วิศวกรโยธา กรรมการ	
10. นายสุวิทย์พรหมเทพ วิศวกรโยธา กรรมการ	
11. นายสุวิทย์พรหมเทพ วิศวกรโยธา กรรมการ	
12. นายสุวิทย์พรหมเทพ วิศวกรโยธา กรรมการ	
13. นายสุวิทย์พรหมเทพ วิศวกรโยธา กรรมการ	

ISSUE/REVISION	DESCRIPTION	BY	DATE
NO. 1	แบบแปลนอาคาร - แบบก่อสร้าง	www	30-08-13

DRAWING TITLE

ผังระบบป้องกันอัคคีภัยชั้นล่าง

CHECKED BY	ENGINEER	SIGNED	DRAWING NO.
CHK			SN
ENG			2.01
DM			

DRAWN BY: 30-08-13  
PRINTED DATE: 30-08-13  
SCALE AS SHOWN  
REF. FILE

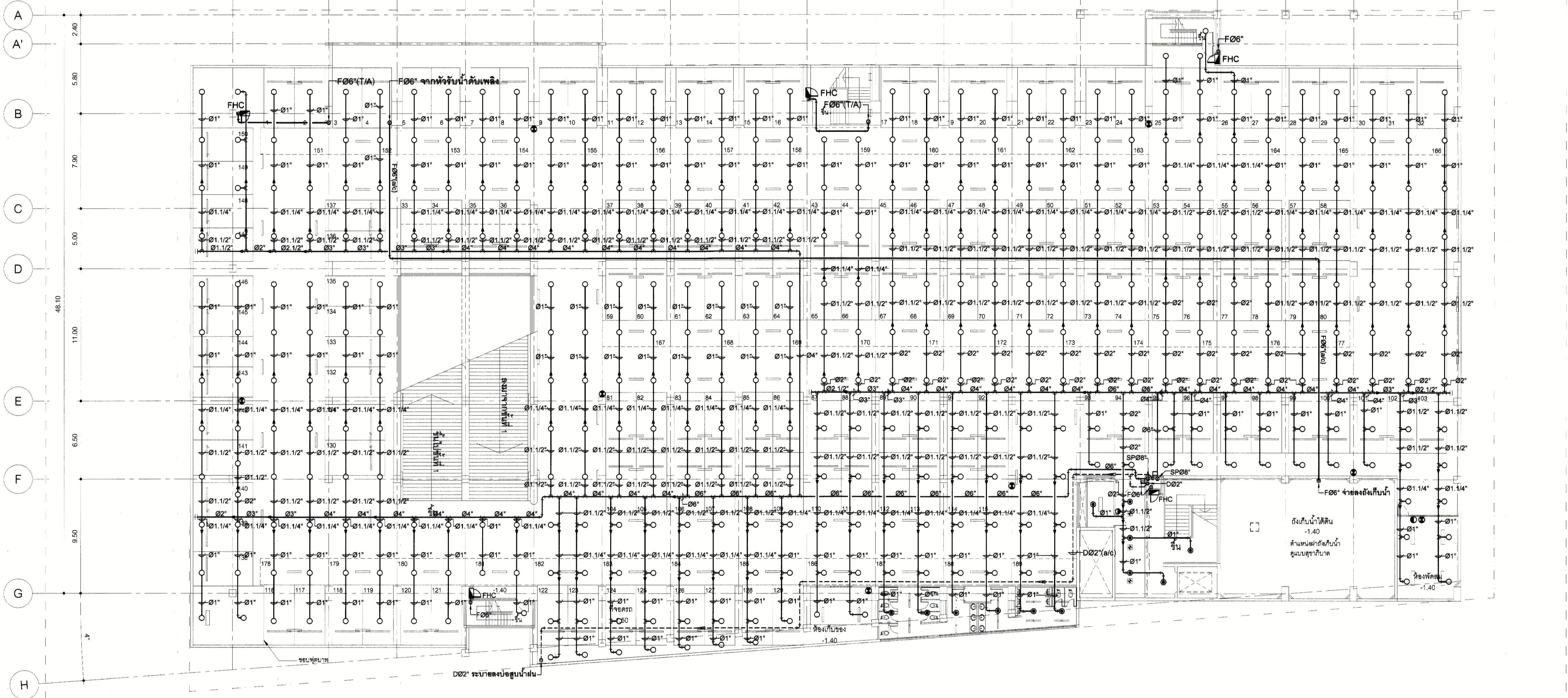
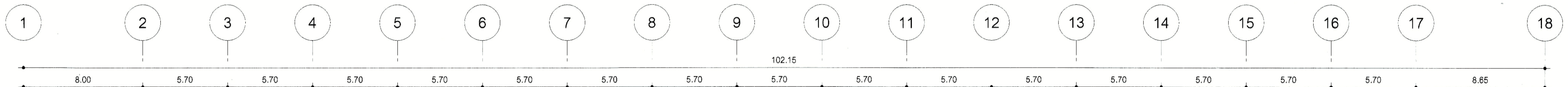

หมายเหตุ  
● = ดิ่งดับเพลิงเคมี ABC ขนาด 15 ปอนด์ (5A:20B)  
○ = ดิ่งดับเพลิง CO<sub>2</sub> ขนาด 15 ปอนด์

ผังระบบป้องกันอัคคีภัยชั้นล่าง  
มาตราส่วน 1 : 200

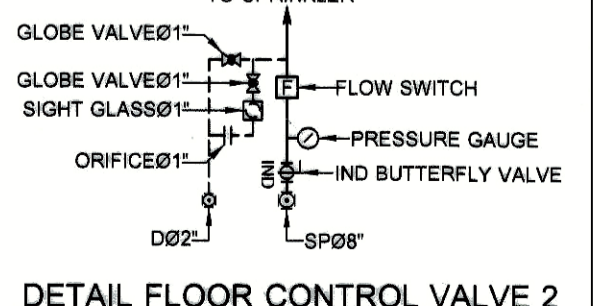
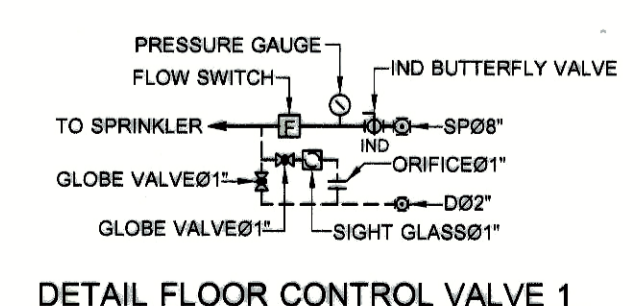

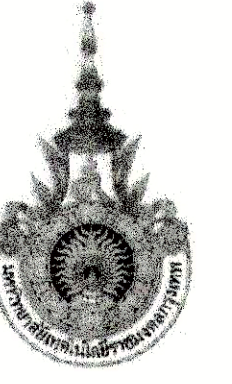

PROJECT NUMBER RA-13-01  
PROJECT NAME

อาคารแสดงนิทรรศการและการสอน  
นันทนาการ จำนวน 1 หลัง

OWNER: **LTK** วาซมมงคล  
กรุงเทพ

LOCATION:  
เลขที่ 2 ถนนนางลิ้นจี่ แขวงทุ่งมหาเมฆ  
เขตสาทร กรุงเทพมหานคร 10120

architects  
**rega**  
3248 หมู่ 10 ตำบลบางพลีใหญ่ อำเภอบางพลี จังหวัดสมุทรปราการ  
TEL: +66 (0) 2182-0917  
FAX: +66 (0) 2182-0918  
E-MAIL: rega@regaarchitect.com

บริษัท เรกา สถาปนิก จำกัด

ARCHITECT	AUTHORIZED SIGNATURE
นายสุวิทย์ วัฒนพงษ์ 2-ธค 388	
นายวิชาญ กฤษณะ 8-ธค 2872	
นายสุวิทย์ วัฒนพงษ์ 2-ธค 10742	
นายณัฐวัฒน์ วัฒนพงษ์ 2-ธค 18278	
นายณัฐวัฒน์ วัฒนพงษ์ 2-ธค 18272	
นายสุวิทย์ วัฒนพงษ์ 2-ธค 18272	

STRUCTURAL ENGINEER	AUTHORIZED SIGNATURE
วิวัฒน์ วัฒนพงษ์ 8-ธค 3893	
วิวัฒน์ วัฒนพงษ์ 8-ธค 3893	
วิวัฒน์ วัฒนพงษ์ 8-ธค 3893	
วิวัฒน์ วัฒนพงษ์ 8-ธค 3893	

ELECTRICAL ENGINEER	AUTHORIZED SIGNATURE
วิวัฒน์ วัฒนพงษ์ 8-ธค 3893	
วิวัฒน์ วัฒนพงษ์ 8-ธค 3893	

MECHANICAL ENGINEER	AUTHORIZED SIGNATURE
วิวัฒน์ วัฒนพงษ์ 8-ธค 3893	
วิวัฒน์ วัฒนพงษ์ 8-ธค 3893	

SANITARY ENGINEER	AUTHORIZED SIGNATURE
วิวัฒน์ วัฒนพงษ์ 8-ธค 3893	
วิวัฒน์ วัฒนพงษ์ 8-ธค 3893	

GENERAL NOTE  
1. THIS DRAWING IS THE PROPERTY OF ARCHITECTS AND IS LIMITED TO ONE OF ITS APPLICABLE. IT IS ISSUED SUBJECT TO RETURN UPON DEMAND AND IS NOT TO BE USED EXCEPT IN CONNECTION WITH THE PROJECT FOR WHICH IT IS INTENDED.  
2. DO NOT SCALE THIS DRAWING. USE FIGURED DIMENSIONS ONLY.

PERSONNEL	AUTHORIZED SIGNATURE
1. นายสุวิทย์ วัฒนพงษ์ 2-ธค 388	
2. นายวิชาญ กฤษณะ 8-ธค 2872	
3. นายสุวิทย์ วัฒนพงษ์ 2-ธค 10742	
4. นายณัฐวัฒน์ วัฒนพงษ์ 2-ธค 18278	
5. นายณัฐวัฒน์ วัฒนพงษ์ 2-ธค 18272	
6. นายสุวิทย์ วัฒนพงษ์ 2-ธค 18272	
7. นายวิวัฒน์ วัฒนพงษ์ 8-ธค 3893	
8. นายวิชาญ กฤษณะ 8-ธค 2872	
9. นายสุวิทย์ วัฒนพงษ์ 2-ธค 10742	
10. นายณัฐวัฒน์ วัฒนพงษ์ 2-ธค 18278	
11. นายณัฐวัฒน์ วัฒนพงษ์ 2-ธค 18272	
12. นายสุวิทย์ วัฒนพงษ์ 2-ธค 18272	
13. นายวิวัฒน์ วัฒนพงษ์ 8-ธค 3893	

ISSUE/REVISION	
NO. DESCRIPTION BY DATE	
1. แก้ไขแบบแปลน - แก้ไขตำแหน่ง	www 30-08-13

DRAWING TITLE		DRAWING NO.	
ผังระบบป้องกันอัคคีภัยชั้นที่ 1		CHK	SN
		ENG	2.02
		DM	
CHECKED BY: ENGINEER SIGNED		DRAWN BY: SCALE AS SHOWN	
PRINTED DATE: 30-08-13		REF. FILE	

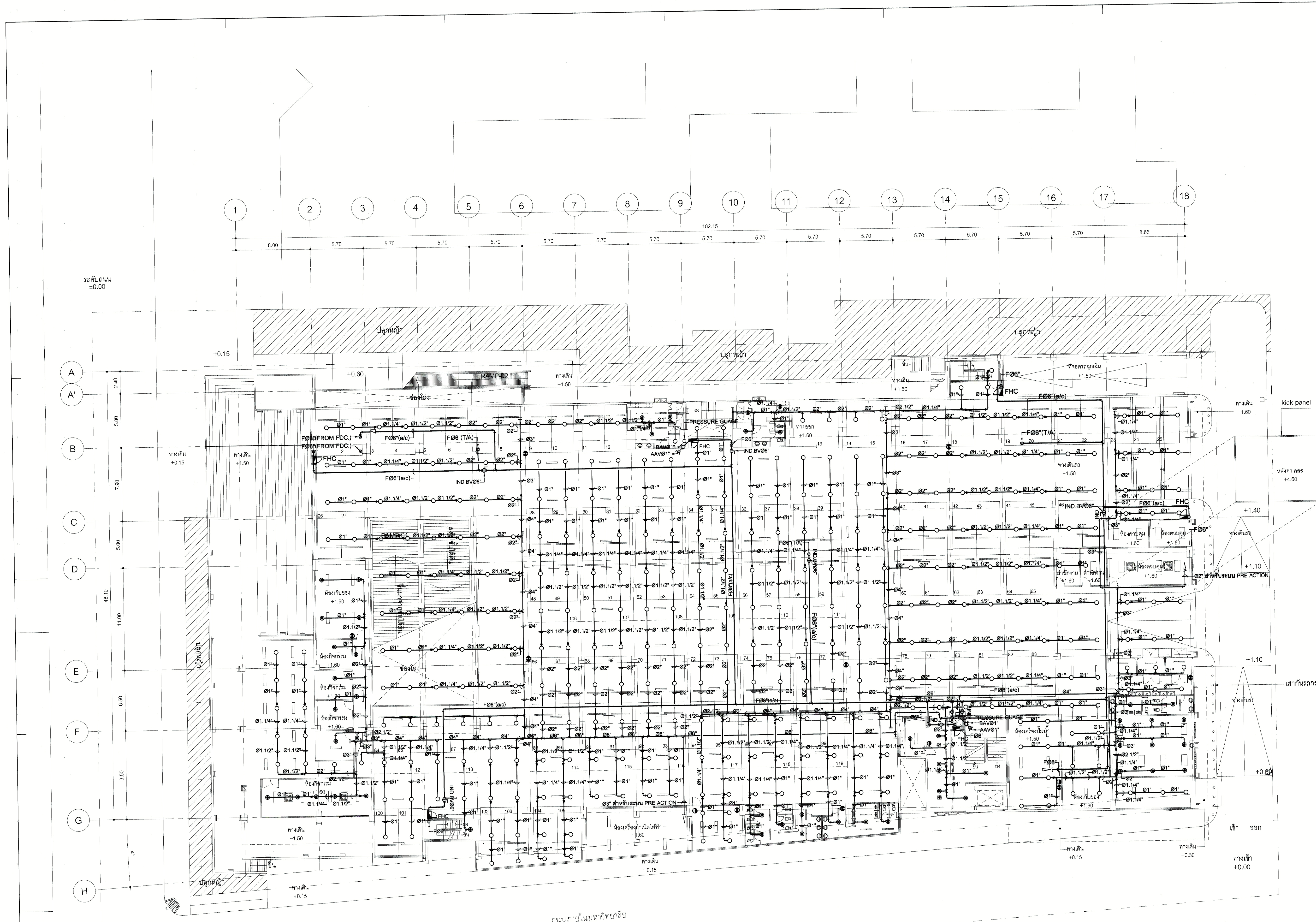

หมายเหตุ  
 ● = ลังดับเพลิงเคมี ขนาด 15 ลิตร (BA.20B)  
 ○ = ลังดับเพลิง CO<sub>2</sub> ขนาด 15 ลิตร

ผังระบบป้องกันอัคคีภัยชั้นที่ 1  
 มาตรฐาน 1: 200

DETAIL FLOOR CONTROL VALVE 1

DETAIL FLOOR CONTROL VALVE 2

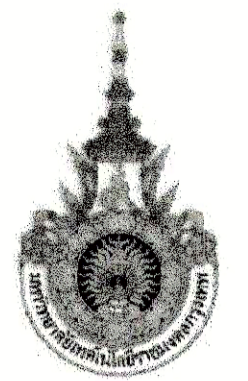

PROJECT NUMBER RA-13-01  
PROJECT NAME

อาคารแสดงนิทรรศการและการสอน  
นันทนาการ จำนวน 1 หลัง

OWNER: **UTK** ราชมงคล  
กรุงเทพ

LOCATION:  
เลขที่ 2 ถนนบางลิ้งษ์ แขวงทุ่งมหาเมฆ  
เขตสาทร กรุงเทพมหานคร 10120

architects  
**rega**  
33/49 หมู่บ้านบางกอกน้อยซอย 11 ถนนบางกอกน้อย แขวงบางกอกน้อย เขตภาษีเจริญ กรุงเทพฯ 10120  
TEL: +66 (0) 2192-0915  
FAX: +66 (0) 2192-0916  
E-MAIL: regaarchitects@yaho.com

บริษัท เรา สถาปนิก จำกัด

ARCHITECT	AUTHORIZED SIGNATURE
นายสุวิทย์ ธรรมทาน 2-ศก 398	
นายวิชาญ ธรรมทาน 2-ศก 2872	
นางสาวกัญญาณี พิทยศิริยากร 2-ศก 10742	
นายสุวิทย์ ธรรมทาน 2-ศก 19278	
นายอนุชาติ ธรรมทาน 2-ศก 19872	
นางสาวกัญญาณี พิทยศิริยากร	

STRUCTURAL ENGINEER	AUTHORIZED SIGNATURE
รศ.ดร. กฤษณาพร อิศกุล 3-คก 3693	
นายสุวิทย์ ธรรมทาน 3-คก 5665	
นายสุวิทย์ ธรรมทาน 3-คก 46748	
นายสุวิทย์ ธรรมทาน 3-คก 55033	

วิศวกรตรวจสอบ และ รายการคำนวณโครงสร้าง	AUTHORIZED SIGNATURE
สมชาย ธรรมทาน 2-คก 1021	

ELECTRICAL ENGINEER	AUTHORIZED SIGNATURE
นายสุวิทย์ ธรรมทาน 2-คก 899	
นายสุวิทย์ ธรรมทาน 2-คก 4808	

MECHANICAL ENGINEER	AUTHORIZED SIGNATURE
นายสุวิทย์ ธรรมทาน 2-คก 398	
นายสุวิทย์ ธรรมทาน 2-คก 1958	

SANITARY ENGINEER	AUTHORIZED SIGNATURE
นายสุวิทย์ ธรรมทาน 2-คก 368	
นายสุวิทย์ ธรรมทาน 2-คก 225	

GENERAL NOTE:  
1. THIS DRAWING IS THE PROPERTY OF ARCHITECTS 48 LIMITED OR ONE OF ITS APPLICABLE. IT IS ISSUED SUBJECT TO RETURN UPON DEMAND AND IS NOT TO BE USED EXCEPT IN CONNECTION WITH THE PROJECT FOR WHICH IT IS INTENDED.  
2. DO NOT SCALE THIS DRAWING. USE DIMENSIONS ONLY.  
โปรดใช้ตัวอักษรที่กำกับและใช้เท่านั้น ห้ามคัดลอกแบบ

คณะกรรมการตรวจสอบแบบ	AUTHORIZED SIGNATURE
1. นายสุวิทย์ ธรรมทาน 2-คก 398	
2. นายสุวิทย์ ธรรมทาน 2-คก 2872	
3. นายสุวิทย์ ธรรมทาน 2-คก 10742	
4. นายสุวิทย์ ธรรมทาน 2-คก 19278	
5. นายสุวิทย์ ธรรมทาน 2-คก 19872	
6. นายสุวิทย์ ธรรมทาน 2-คก 398	
7. นายสุวิทย์ ธรรมทาน 2-คก 1958	
8. นายสุวิทย์ ธรรมทาน 2-คก 368	
9. นายสุวิทย์ ธรรมทาน 2-คก 225	
10. นายสุวิทย์ ธรรมทาน 2-คก 368	
11. นายสุวิทย์ ธรรมทาน 2-คก 225	
12. นายสุวิทย์ ธรรมทาน 2-คก 368	
13. นายสุวิทย์ ธรรมทาน 2-คก 225	

ISSUE/REVISION	NO.	DESCRIPTION	BY	DATE
	1	แบบแปลนอาคาร - แบบก่อสร้าง	www	30-08-13

DRAWING TITLE

ผังระบบป้องกันอัคคีภัยชั้นที่ 2

CHECKED BY	ENGINEER	SIGNED	DRAWING NO.
CHK			SN
ENG			2.03
DM			

DRAWN BY:   
 PRINTED DATE: 30-08-13   
 SCALE AS SHOWN   
 REF. FILE

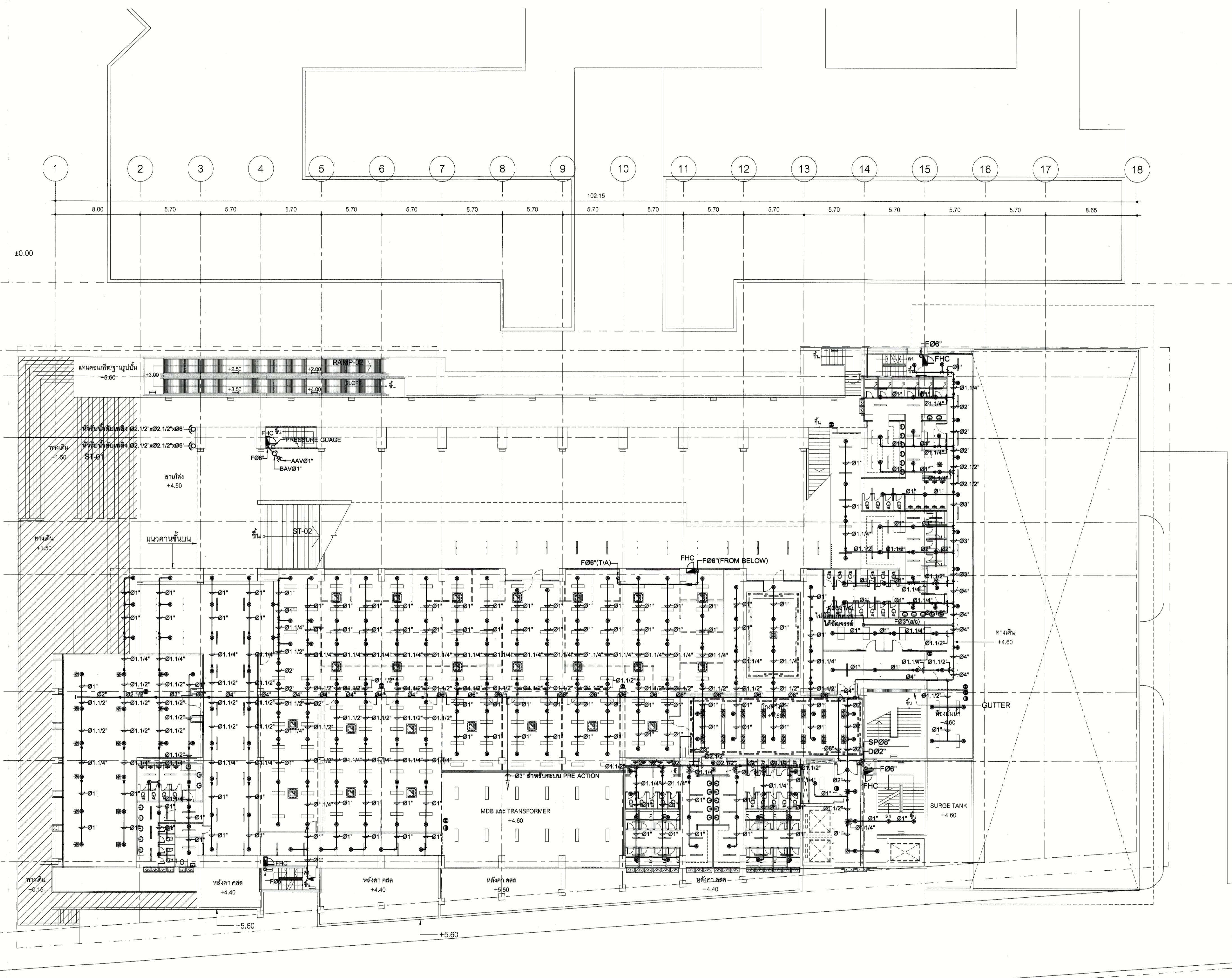

หมายเหตุ  
 ● = ถึงดับเพลิงเคมี ABC ขนาด 15 ปอนด์ (6A.20B)  
 ○ = ถึงดับเพลิง CO<sub>2</sub> ขนาด 15 ปอนด์

ผังระบบป้องกันอัคคีภัยชั้นที่ 2  
 มาตรฐาน  
 1 : 200

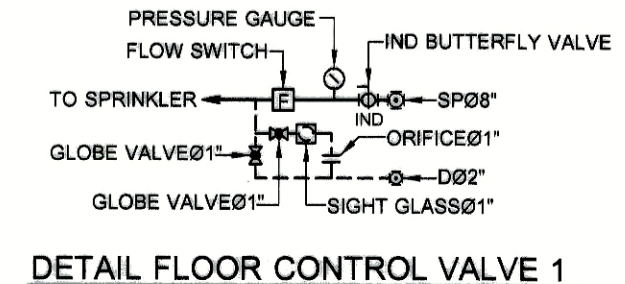

DETAIL FLOOR CONTROL VALVE 1

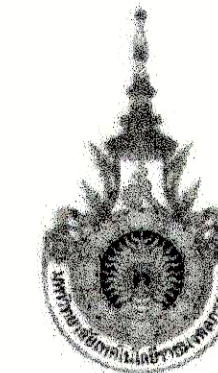

PROJECT NUMBER RA-13-01  
PROJECT NAME

อาคารแสดงนิทรรศการและการสอน  
นันทนาการ จำนวน 1 หลัง

OWNER: **LTK** ราชวมงคล  
กรุงเทพ

LOCATION:  
เลขที่ 2 ถนนนางสีนัง แขวงทุ่งมหาเมฆ  
เขตสาทร กรุงเทพมหานคร 10120

architects  
**regal**  
32/49 หมู่ 10 ซอยดาวคะนอง ซอยสุขุมวิท ซอยนันทนาคร  
ซอยนันทนาคร ซอยนันทนาคร ซอยนันทนาคร 11100  
TEL: +66 (0) 2182-0917  
FAX: +66 (0) 2182-0918  
E-MAIL: regalarchitects@yahoo.com

บริษัท เรกา สถาปนิก จำกัด

ARCHITECT	AUTHORIZED SIGNATURE
นายสุวิทย์ พงษ์พานิช	2-ธค. 2558
นายวิเชียร เกตุประไพ	8-ธค. 2572
นางสาววิมลทิพย์ ทิพย์ศิลาเพชร	2-ธค. 19742
นายสุวิทย์ พงษ์พานิช	2-ธค. 18278
นายสมชาย เกตุประไพ	2-ธค. 18872
นางสาววิมลทิพย์ ทิพย์ศิลาเพชร	

STRUCTURAL ENGINEER	AUTHORIZED SIGNATURE
รศ.ดร. กัญจนพรพิสิษฐ์	ธค. 2563
นายสุวิทย์ พงษ์พานิช	ธค. 2565
นายสมชาย เกตุประไพ	ธค. 25748
นายสุวิทย์ พงษ์พานิช	ธค. 25803

วิศวกรตรวจสอบแบบ และ รายการคำนวณ โครงสร้าง  
กรรมการ: นายสมชาย เกตุประไพ 2ธ. 1021

ELECTRICAL ENGINEER	AUTHORIZED SIGNATURE
นายดิเรก โสภิตกานดา	พค. 2559
นายสุวิทย์ พงษ์พานิช	พค. 4506

MECHANICAL ENGINEER	AUTHORIZED SIGNATURE
นายสุวิทย์ พงษ์พานิช	พค. 2558
นายสมชาย เกตุประไพ	พค. 1856

SANITARY ENGINEER	AUTHORIZED SIGNATURE
นายสุวิทย์ พงษ์พานิช	พค. 2558
นายสมชาย เกตุประไพ	พค. 205

GENERAL NOTE  
1. THIS DRAWING IS THE PROPERTY OF ARCHITECTS AND LIMITED OR ONE OF ITS AFFILIATES. IT IS ISSUED SUBJECT TO RETURN UPON DEMAND AND IS NOT TO BE USED EXCEPT IN CONNECTION WITH THE PROJECT FOR WHICH IT IS ISSUED.  
2. DO NOT SCALE THIS DRAWING. USE DIMENSIONS ONLY.

คณะกรรมาการตรวจรับแบบ	AUTHORIZED SIGNATURE
1. นายสุวิทย์ พงษ์พานิช ประธานกรรมการ	
2. นายสมชาย เกตุประไพ กรรมการ	
3. นายดิเรก โสภิตกานดา กรรมการ	
4. นายสุวิทย์ พงษ์พานิช กรรมการ	
5. นายสมชาย เกตุประไพ กรรมการ	
6. นายสุวิทย์ พงษ์พานิช กรรมการ	
7. นายสมชาย เกตุประไพ กรรมการ	
8. นายดิเรก โสภิตกานดา กรรมการ	
9. นายสุวิทย์ พงษ์พานิช กรรมการ	
10. นายสมชาย เกตุประไพ กรรมการ	
11. นายสุวิทย์ พงษ์พานิช กรรมการ	
12. นายสมชาย เกตุประไพ กรรมการ	
13. นายดิเรก โสภิตกานดา กรรมการ	

ISSUE/REVISION	NO.	DESCRIPTION	BY	DATE
	1	แบบแปลนอาคาร - แบบฉบับร่าง	www	30-08-13

DRAWING TITLE		CHECKED BY	SIGNED	DRAWING NO.
ผังระบบป้องกันอัคคีภัยชั้นที่ 3		CHK		SN
		ENG		2.04
		DM		
DRAWING TITLE		DRAWN BY		SCALE AS SHOWN
		PRINTED DATE 30-08-13		REF. FILE

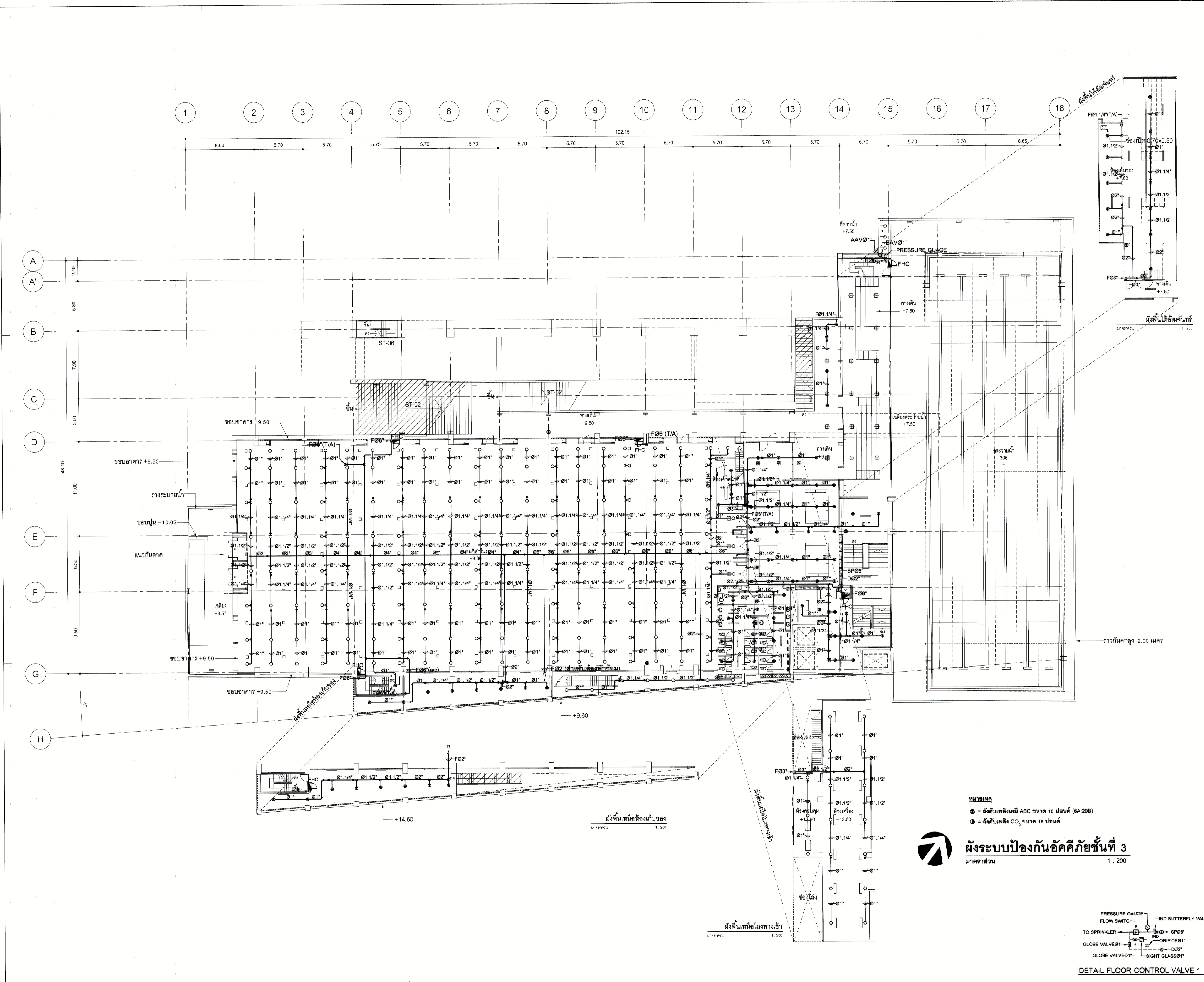

**หมายเหตุ**  
 ๑ = ลิ้นคัมพิลัน ABC ขนาด 15 ปอนด์ (BA20B)  
 ๒ = ลิ้นคัมพิลัน CO<sub>2</sub> ขนาด 15 ปอนด์

**ผังระบบป้องกันอัคคีภัยชั้นที่ 3**  
 มาตรฐาน  
 1 : 200

**DETAIL FLOOR CONTROL VALVE 1**

LEGEND:  
 PRESSURE GAUGE  
 FLOW SWITCH  
 TO SPRINKLER  
 GLOBE VALVE  
 GLOBE VALVE  
 GLOBE VALVE  
 IND BUTTERFLY VALVE  
 ORIFICE  
 SIGHT GLASS

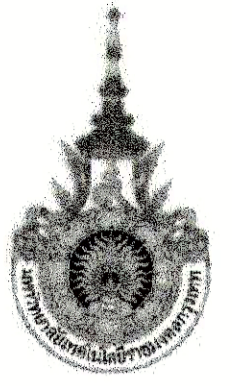

PROJECT NUMBER RA-13-01  
PROJECT NAME

อาคารแสดงนิทรรศการและการสอน  
นันทนาการ จำนวน 1 หลัง

OWNER: **LTK** ราชมิ่งคล  
กรุงเทพ

LOCATION: เลขที่ 2 ถนนนางลิ้นจี่ แขวงทุ่งมหาเมฆ  
เขตสาทร กรุงเทพมหานคร 10120

architects  
**rega**  
3308 หมู่ 10 ถนนพหลโยธิน ซอย 11  
ต.บางเขน จ.นนทบุรี 11000  
TEL: +66 (0) 2198 0917  
FAX: +66 (0) 2198 0918  
E-MAIL: rega@regathailand.com

บริษัท เรกา สถาปนิก จำกัด

ARCHITECT	AUTHORIZED SIGNATURE
นายสุวิทย์ ชวนทรัพย์ 2-คต. 398	
นายสุวิทย์ ชวนทรัพย์ 2-คต. 398	
นายสุวิทย์ ชวนทรัพย์ 2-คต. 398	
นายสุวิทย์ ชวนทรัพย์ 2-คต. 398	
นายสุวิทย์ ชวนทรัพย์ 2-คต. 398	

STRUCTURAL ENGINEER	AUTHORIZED SIGNATURE
นายสุวิทย์ ชวนทรัพย์ 2-คต. 398	
นายสุวิทย์ ชวนทรัพย์ 2-คต. 398	
นายสุวิทย์ ชวนทรัพย์ 2-คต. 398	
นายสุวิทย์ ชวนทรัพย์ 2-คต. 398	
นายสุวิทย์ ชวนทรัพย์ 2-คต. 398	

วิศวกรควบคุมแบบ และ รายการคำนวณ โครงสร้าง  
กรรมการควบคุมแบบ 2-คต. 1021

ELECTRICAL ENGINEER	AUTHORIZED SIGNATURE
นายสุวิทย์ ชวนทรัพย์ 2-คต. 398	
นายสุวิทย์ ชวนทรัพย์ 2-คต. 398	
นายสุวิทย์ ชวนทรัพย์ 2-คต. 398	
นายสุวิทย์ ชวนทรัพย์ 2-คต. 398	
นายสุวิทย์ ชวนทรัพย์ 2-คต. 398	

MECHANICAL ENGINEER	AUTHORIZED SIGNATURE
นายสุวิทย์ ชวนทรัพย์ 2-คต. 398	
นายสุวิทย์ ชวนทรัพย์ 2-คต. 398	
นายสุวิทย์ ชวนทรัพย์ 2-คต. 398	
นายสุวิทย์ ชวนทรัพย์ 2-คต. 398	
นายสุวิทย์ ชวนทรัพย์ 2-คต. 398	

SANITARY ENGINEER	AUTHORIZED SIGNATURE
นายสุวิทย์ ชวนทรัพย์ 2-คต. 398	
นายสุวิทย์ ชวนทรัพย์ 2-คต. 398	
นายสุวิทย์ ชวนทรัพย์ 2-คต. 398	
นายสุวิทย์ ชวนทรัพย์ 2-คต. 398	
นายสุวิทย์ ชวนทรัพย์ 2-คต. 398	

GENERAL NOTE  
1. THIS DRAWING IS THE PROPERTY OF ARCHITECTS 49 LIMITED OR ONE OF ITS APPLICATES. IT IS LOANED TO YOU FOR YOUR INFORMATION AND IS NOT TO BE USED EXCEPT IN CONNECTION WITH THE PROJECT FOR WHICH IT IS INTENDED.  
2. DO NOT SCALE THIS DRAWING. DIMENSIONS SHOWN ON THIS DRAWING SHALL PREVAIL OVER ANY DIMENSIONS OBTAINED BY SCALING.

ให้ใช้บังคับตั้งแต่บัดนี้เป็นต้นไป

NO.	DESCRIPTION	BY	DATE
1	แบบแปลนสถาปัตย์ - แบบแก้ไข	www	30-08-13

NO.	DESCRIPTION	BY	DATE
1	แบบแปลนสถาปัตย์ - แบบแก้ไข	www	30-08-13

DRAWING TITLE  
ฝักระบบป้องกันอัคคีภัยชั้นที่ 4

CHECKED BY	ENGINEER	SIGNED	DRAWING NO.
CHK			SN
ENG			2.05
DM			

DRAWN BY  
PRINTED DATE 30-08-13 SCALE AS SHOWN REF. FILE

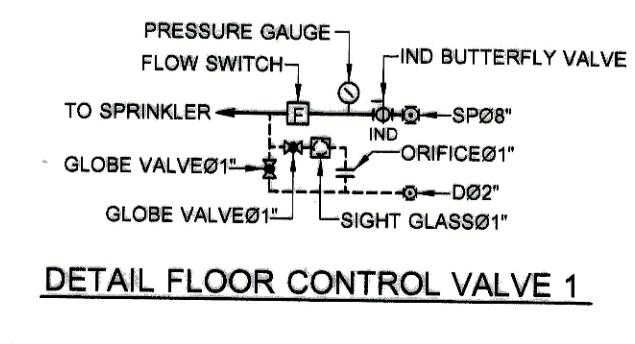
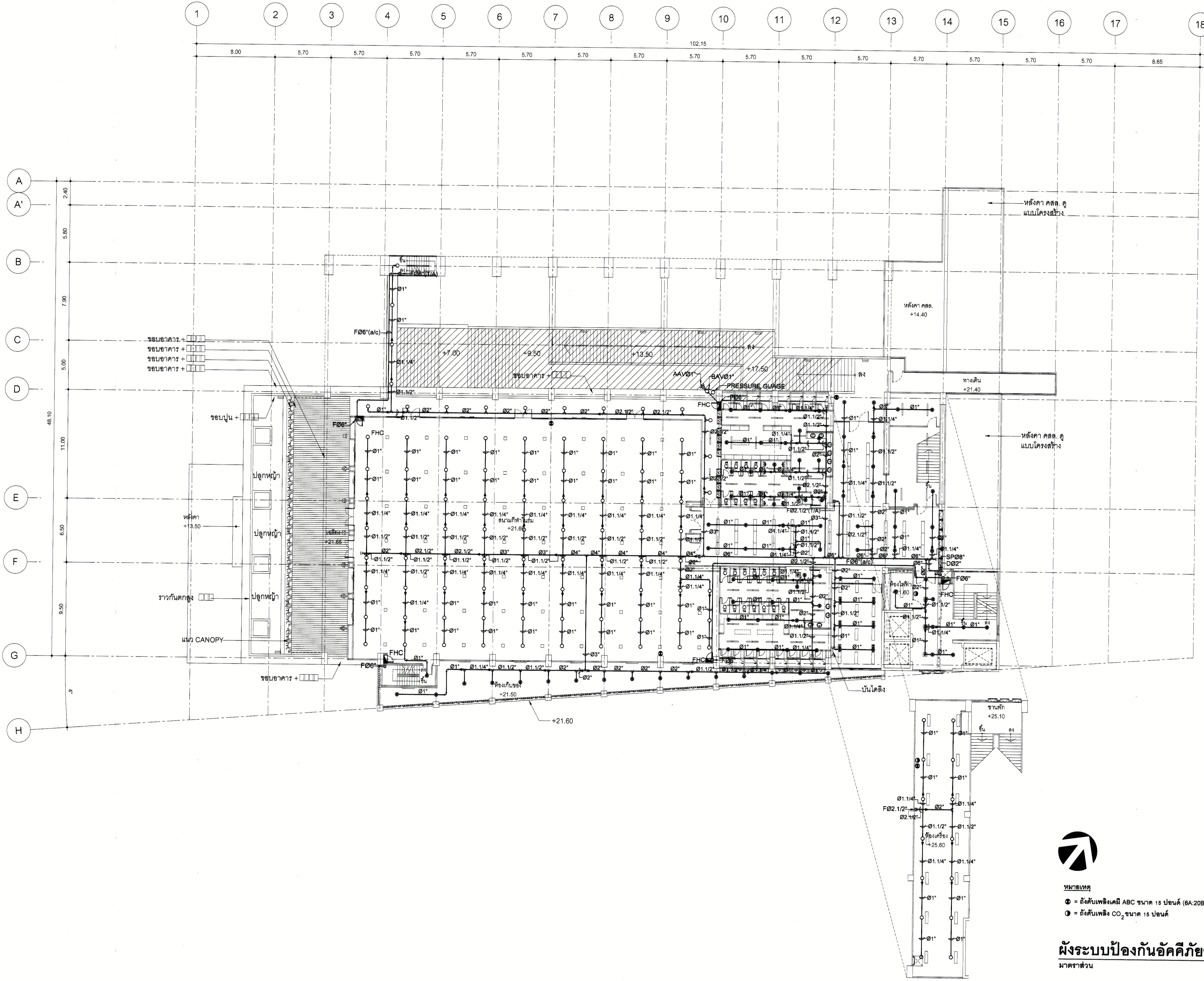

DETAIL FLOOR CONTROL VALVE 1



หมายเหตุ  
① = ตั้งดับเพลิง ABC ขนาด 15 ปอนด์ (BA-20B)  
② = ตั้งดับเพลิง CO<sub>2</sub> ขนาด 15 ปอนด์

ฝักระบบป้องกันอัคคีภัยชั้นที่ 4  
มาตรฐาน 1 : 200

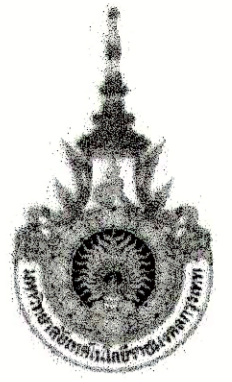

PROJECT NUMBER RA-13-01  
PROJECT NAME

อาคารแสดงนิทรรศการและการสอน  
นันทนาการ จำนวน 1 หลัง

OWNER: **UTK** ราชมณฑล  
กรุงเทพ

LOCATION:  
เลขที่ 2 ถนนนางสีนัง แขวงทุ่งมหาเมฆ  
เขตสาทร กรุงเทพมหานคร 10120

architects  
**regal**  
32/49 หมู่ 10 ซอยงามวงศ์วาน 31 แขวงบางเขน  
เขตบางเขน กรุงเทพมหานคร 11000  
TEL +66 (0) 2182-0917  
FAX +66 (0) 2182-0918  
E-MAIL: regal@architectregal.com

บริษัท เรกา สถาปนิก จำกัด

ARCHITECT	AUTHORIZED SIGNATURE
นายสุวิทย์ พรหมพจน์ 2-คก. 388	
นายวิชา กาญจน	2-คก. 2372
นายสุวิทย์พร วัฒนศิริราช	2-คก. 10742
นายประวิทย์ ชูวงศ์	2-คก. 18278
นายประวีร์ นพวงศ์	2-คก. 15872
นายสุวิทย์ วัฒนศิริ	

STRUCTURAL ENGINEER	
รศ.ดร. กาญจนพรชัย	คก. 3693
ดร.สุเมธ วัฒนศิริวัฒน์	คก. 5680
ดร.สุเมธ วัฒนศิริวัฒน์	คก. 48745
ดร.สุเมธ วัฒนศิริวัฒน์	คก. 55033

วิศวกรตรวจสอบแบบ และ รายการคำนวณโครงสร้าง	
ดร.สุเมธ วัฒนศิริวัฒน์	คก. 1021

ELECTRICAL ENGINEER	
นายสุเมธ วัฒนศิริวัฒน์	คก. 859
นายสุเมธ วัฒนศิริวัฒน์	คก. 4558

MECHANICAL ENGINEER	
ดร.สุเมธ วัฒนศิริวัฒน์	คก. 388
ดร.สุเมธ วัฒนศิริวัฒน์	คก. 1958

SANITARY ENGINEER	
ดร.สุเมธ วัฒนศิริวัฒน์	คก. 388
ดร.สุเมธ วัฒนศิริวัฒน์	คก. 205

GENERAL NOTE  
1. THIS DRAWING IS THE PROPERTY OF ARCHITECTS 49 LIMITED OR ONE OF ITS APPLIES. IT IS ISSUED SUBJECT TO RETURN UPON DEMAND AND IS NOT TO BE USED EXCEPT IN CONNECTION WITH THE PROJECT FOR WHICH IT IS INTENDED.  
2. DO NOT SCALE THIS DRAWING. USE DIMENSIONS ONLY.  
ให้ใช้ค่าตัวเลขที่หาได้ในที่นั้น ห้ามใช้จากแบบ

คณะกรรมาการตรวจรับแบบ	AUTHORIZED SIGNATURE
1. นายสุวิทย์ วัฒนศิริวัฒน์ ประธานกรรมการ	
2. นายสุเมธ วัฒนศิริวัฒน์ กรรมการ	
3. นายสุเมธ วัฒนศิริวัฒน์ กรรมการ	
4. นายสุเมธ วัฒนศิริวัฒน์ กรรมการ	
5. นายสุเมธ วัฒนศิริวัฒน์ กรรมการ	
6. นายสุเมธ วัฒนศิริวัฒน์ กรรมการ	
7. นายสุเมธ วัฒนศิริวัฒน์ กรรมการ	
8. นายสุเมธ วัฒนศิริวัฒน์ กรรมการ	
9. นายสุเมธ วัฒนศิริวัฒน์ กรรมการ	
10. นายสุเมธ วัฒนศิริวัฒน์ กรรมการ	
11. นายสุเมธ วัฒนศิริวัฒน์ กรรมการ	
12. นายสุเมธ วัฒนศิริวัฒน์ กรรมการ	
13. นายสุเมธ วัฒนศิริวัฒน์ กรรมการ	

NO.	REVISION	DESCRIPTION	BY	DATE
1		แบบแปลนสถาปัตย์ - แบบก่อสร้าง	www	30-08-13

DRAWING TITLE

ผังระบบป้องกันอัคคีภัยชั้นที่ 5

CHECKED BY		ENGINEER		DRAWING NO.	
CHK	ENG	SIGNED		SN	
				2.06	
DRAWN BY				SCALE AS SHOWN	
PRINTED DATE 30-08-13				REF. FILE	

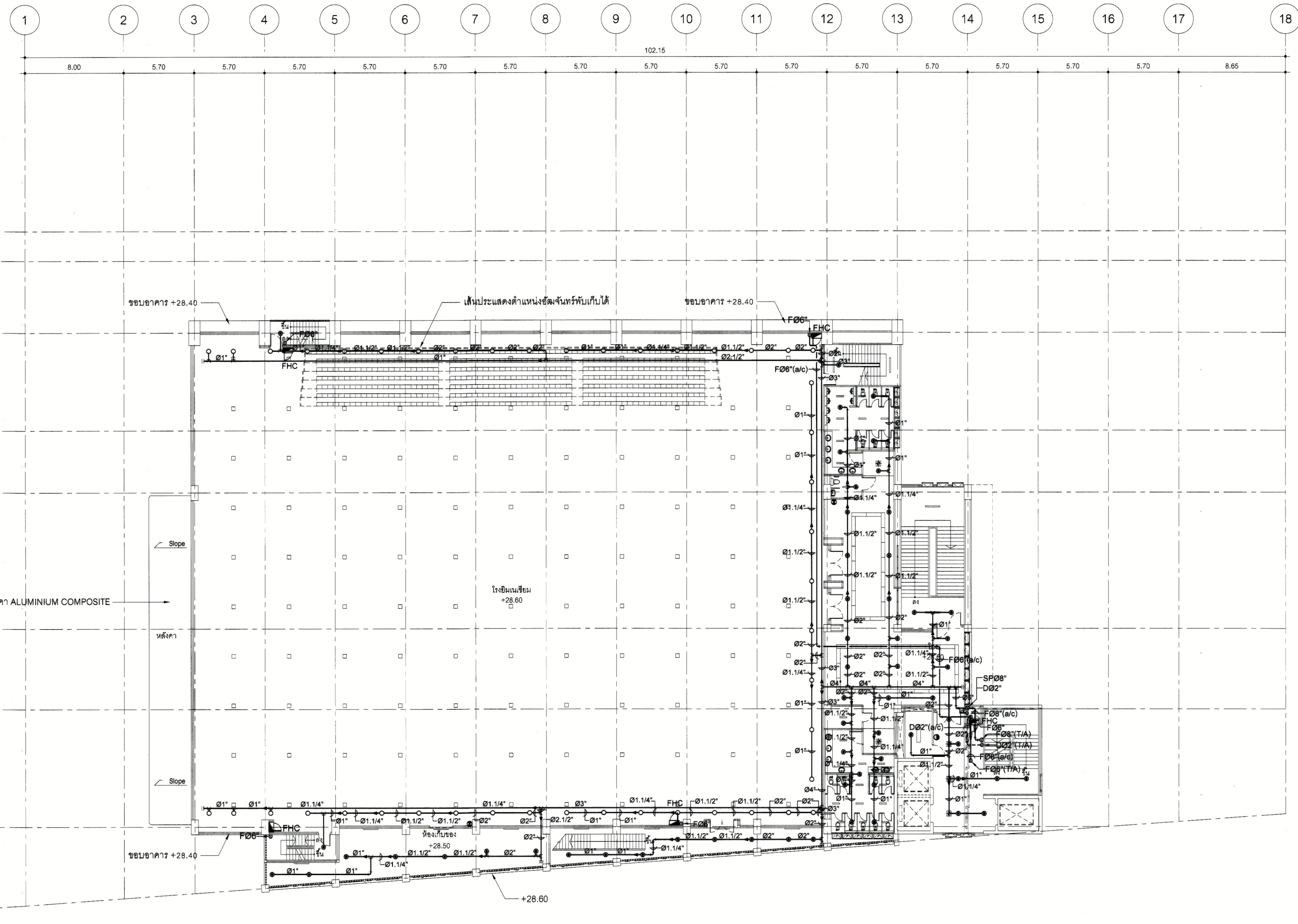

หมายเหตุ  
 ① = ถังดับเพลิงเคมี ABC ขนาด 15 ปอนด์ (6A:20B)  
 ② = ถังดับเพลิง CO<sub>2</sub> ขนาด 15 ปอนด์

ผังระบบป้องกันอัคคีภัยชั้นที่ 5  
 มาตรฐาน 1 : 200

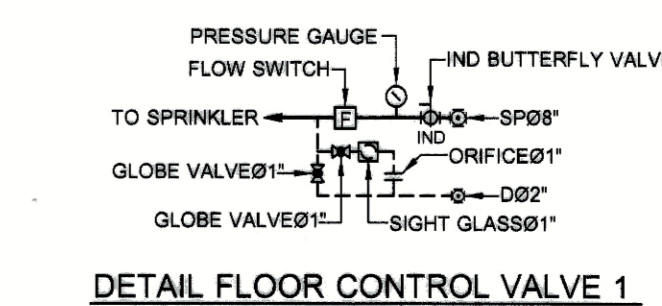

DETAIL FLOOR CONTROL VALVE 1



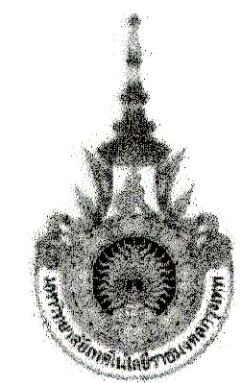

PROJECT NUMBER RA-13-01

PROJECT NAME

อาคารแสดงนิทรรศการและการสอน  
นันทนาการ จำนวน 1 หลัง

OWNER: **LTK** ราชวมงคล  
กรุงเทพ

LOCATION:  
เลขที่ 2 ถนนนางลิ้นจี่ แขวงทุ่งมหาเมฆ  
เขตสาทร กรุงเทพมหานคร 10120

architects  
**rega**  
3348 ซอยบำรุงราษฎร์ซอย 11  
สุขุมวิท แขวงคลองเตย เขตวัฒนา กรุงเทพฯ 10110  
TEL +66 (0) 2162-0917  
FAX +66 (0) 2162-0918  
E-MAIL regaarchitects@yahoo.com

บริษัท เรกา สถาปนิก จำกัด

ARCHITECT AUTHORIZED SIGNATURE

นายสุกิจ วัฒนคุณ ๖-๓๓ 398  
นายวิชาญ วัฒนคุณ ๓-๓๓ 2072  
นายสุวิทย์ วัฒนคุณ ๓-๓๓ 10743  
นายสุวิทย์ วัฒนคุณ ๓-๓๓ 16278  
นางสาววิภา วัฒนคุณ ๓-๓๓ 15872

STRUCTURAL ENGINEER

รศ.ดร. กฤษณะวณิช ๓๖ 3693  
ดร.สุวิทย์ วัฒนคุณ ๓๖ 5685  
ดร.สุวิทย์ วัฒนคุณ ๓๖ 46746  
ดร.สุวิทย์ วัฒนคุณ ๓๖ 55533

วิศวกรตรวจสอบแบบ และ รายการคำนวณโครงสร้าง  
รศ.ดร. วัฒนคุณ ๓๖ 1021

ELECTRICAL ENGINEER

นายวิชาญ วัฒนคุณ ๓๖ 559  
นายสุวิทย์ วัฒนคุณ ๓๖ 4306

MECHANICAL ENGINEER

ดร.วิชาญ วัฒนคุณ ๓๖ 398  
ดร.สุวิทย์ วัฒนคุณ ๓๖ 1958

SANITARY ENGINEER

ดร.วิชาญ วัฒนคุณ ๓๖ 398  
ดร.สุวิทย์ วัฒนคุณ ๓๖ 205

GENERAL NOTE  
1. THIS DRAWING IS THE PROPERTY OF ARCHITECTS AND LIMITED OR ONE OF ITS APPLICABLE IT IS SUBJECT TO RETURN UPON DEMAND AND IS NOT TO BE USED EXCEPT IN CONNECTION WITH THE PROJECT FOR WHICH IT IS INTENDED.  
2. DO NOT SCALE THIS DRAWING. USE DIMENSIONS SHOWN ONLY.

โปรดใช้ตามสัญลักษณ์และข้อกำหนดในหนังสือพิมพ์พิมพ์

คณะกรรมการตรวจสอบแบบ AUTHORIZED SIGNATURE

- 1. นายสุกิจ วัฒนคุณ ประธานกรรมการ
- 2. นายวิชาญ วัฒนคุณ กรรมการ
- 3. นายสุวิทย์ วัฒนคุณ กรรมการ
- 4. นายสุวิทย์ วัฒนคุณ กรรมการ
- 5. นายสุวิทย์ วัฒนคุณ กรรมการ
- 6. นายสุวิทย์ วัฒนคุณ กรรมการ
- 7. นายสุวิทย์ วัฒนคุณ กรรมการ
- 8. นายสุวิทย์ วัฒนคุณ กรรมการ
- 9. นายสุวิทย์ วัฒนคุณ กรรมการ
- 10. นายสุวิทย์ วัฒนคุณ กรรมการ
- 11. นายสุวิทย์ วัฒนคุณ กรรมการ
- 12. นายสุวิทย์ วัฒนคุณ กรรมการ
- 13. นายสุวิทย์ วัฒนคุณ กรรมการ

ISSUE/REVISION

NO.	DESCRIPTION	BY	DATE
1	แบบแปลนอาคาร - แบบแก้ไข	www	30-08-13

DRAWING TITLE

ผังระบบป้องกันอัคคีภัยชั้นลอย

CHECKED BY ENGINEER SIGNED

CHK ENG DM

DRAWN BY PRINTED DATE 30-08-13

DRAWING NO. SN 2.07

SCALE AS SHOWN REF. FILE

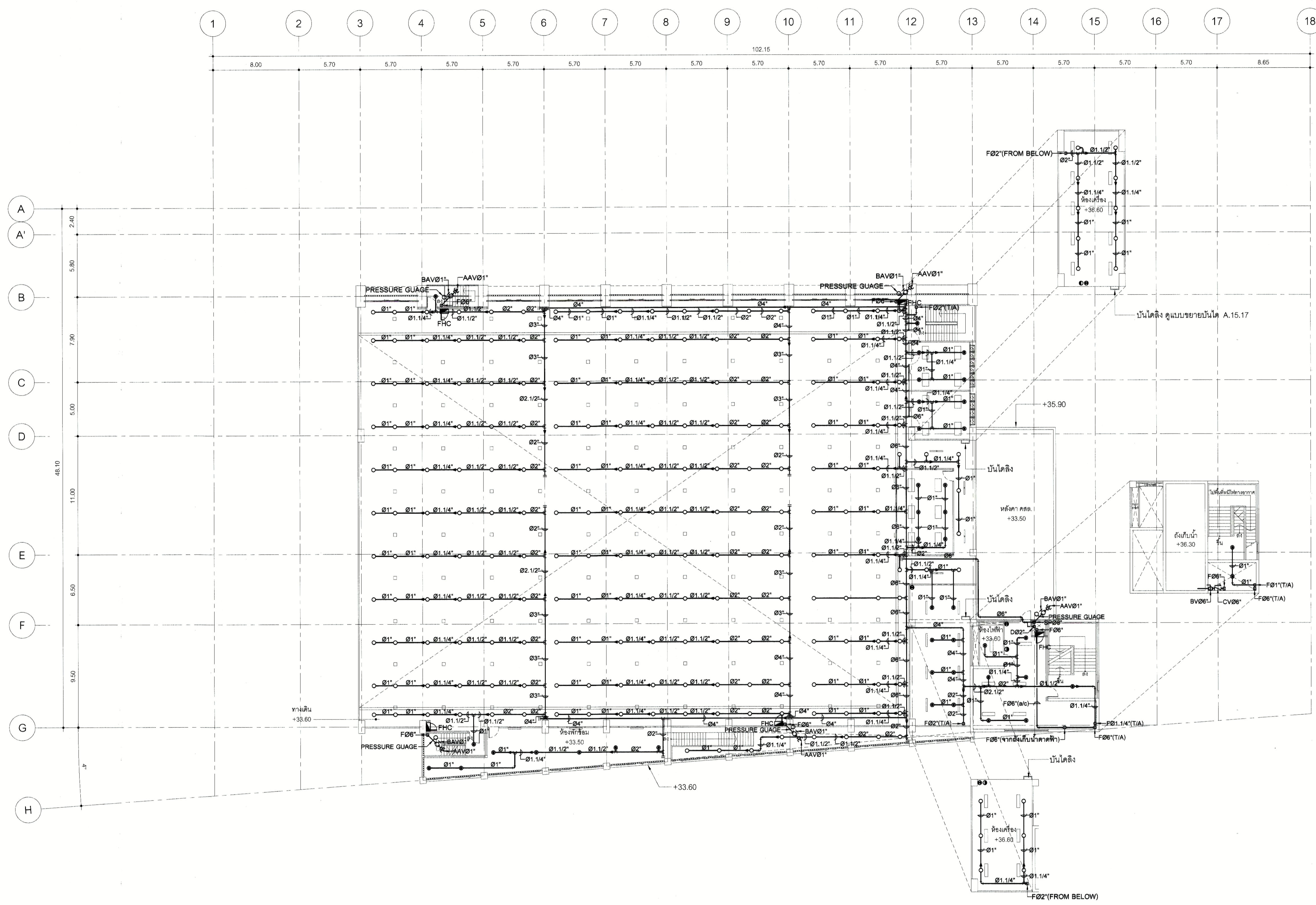

หมายเหตุ  
● = ดั้งเดิมเพลิงเคมี ABC ขนาด 15 ปอนด์ (6A-20B)  
● = ดั้งเดิมเพลิง CO<sub>2</sub> ขนาด 15 ปอนด์

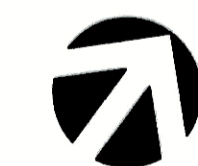

ผังระบบป้องกันอัคคีภัยชั้นลอย  
มาตราส่วน 1 : 200

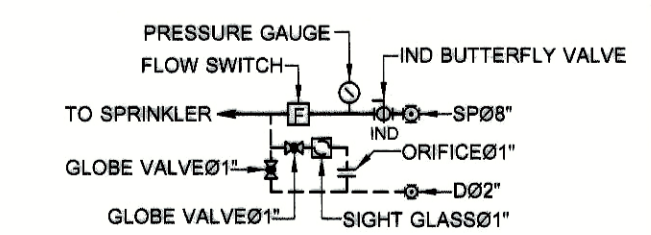

DETAIL FLOOR CONTROL VALVE 1

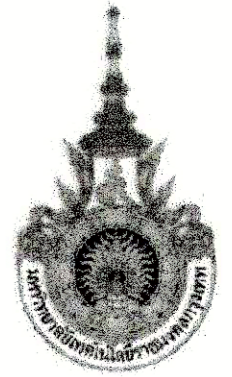

PROJECT NUMBER RA-13-01  
PROJECT NAME

อาคารแสดงนิทรรศการและการสอน  
นันทนาการ จำนวน 1 หลัง

OWNER: **UTK** ราชชมงคล  
กรุงเทพ

LOCATION:  
เลขที่ 2 ถนนนางสีนัง แขวงทุ่งมหาเมฆ  
เขตสาทร กรุงเทพมหานคร 10120

architects  
**rega**  
33/49 หมู่บ้านสวนจตุจักรซอย 11  
กรุงเทพมหานคร วัฒนาheim ซอยจตุจักร 11100  
TEL +66 (0) 2182-0917  
FAX +66 (0) 2182-0918  
E-MAIL rega@architectsregas.com

บริษัท เรกา สถาปนิก จำกัด

ARCHITECT	AUTHORIZED SIGNATURE
นายสุรสิทธิ์ ธรรมานนท์ 2-08-398	
นายวิฑูรย์ กาญจนนะ 8-08-2872	
นายสุวิทย์ วัฒนศิริ 2-08-10742	
นายสุวิทย์ วัฒนศิริ 2-08-18278	
นายสมชาย วัฒนศิริ 2-08-18278	
นายสุวิทย์ วัฒนศิริ 2-08-18278	
นายสุวิทย์ วัฒนศิริ 2-08-18278	

STRUCTURAL ENGINEER	
ระดับ	คุณชวรงค์ 2-08-3993
ปฐมนิเทศ	คุณชวรงค์ 2-08-3993
วิศวกร	คุณชวรงค์ 2-08-3993
วิศวกร	คุณชวรงค์ 2-08-3993

ELECTRICAL ENGINEER	
วิศวกร	คุณชวรงค์ 2-08-3993
วิศวกร	คุณชวรงค์ 2-08-3993

MECHANICAL ENGINEER	
วิศวกร	คุณชวรงค์ 2-08-3993
วิศวกร	คุณชวรงค์ 2-08-3993

SANITARY ENGINEER	
วิศวกร	คุณชวรงค์ 2-08-3993
วิศวกร	คุณชวรงค์ 2-08-3993

GENERAL NOTE	
1. THIS DRAWING IS THE PROPERTY OF ARCHITECTS 49 LIMITED OR ONE OF ITS APPLICABLES. IT IS ISSUED SUBJECT TO RETURN UPON DEMAND AND IS NOT TO BE USED EXCEPT IN CONNECTION WITH THE PROJECT FOR WHICH IT IS INTENDED.	
2. DO NOT SCALE THIS DRAWING. USE DIMENSIONS ONLY.	

GENERAL NOTE	
โปรดใช้ตามแบบและรายการคำนวณโครงสร้าง	
รวมบัญชี	

คณะกรรมการการควบคุมแบบ		AUTHORIZED SIGNATURE
1. นายสุรสิทธิ์ ธรรมานนท์	ประธานกรรมการ	
2. นายวิฑูรย์ กาญจนนะ	กรรมการ	
3. นายสุวิทย์ วัฒนศิริ	กรรมการ	
4. นายสมชาย วัฒนศิริ	กรรมการ	
5. นายสุวิทย์ วัฒนศิริ	กรรมการ	
6. นายสุวิทย์ วัฒนศิริ	กรรมการ	
7. นายสุวิทย์ วัฒนศิริ	กรรมการ	
8. นายสุวิทย์ วัฒนศิริ	กรรมการ	
9. นายสุวิทย์ วัฒนศิริ	กรรมการ	
10. นายสุวิทย์ วัฒนศิริ	กรรมการ	
11. นายสุวิทย์ วัฒนศิริ	กรรมการ	
12. นายสุวิทย์ วัฒนศิริ	กรรมการ	
13. นายสุวิทย์ วัฒนศิริ	กรรมการ	

ISSUE/REVISION			
NO.	DESCRIPTION	BY	DATE
1	แบบแปลนสถาปัตย์ - แบบก่อสร้าง	www	30-08-13

DRAWING TITLE

ผังระบบป้องกันอัคคีภัยชั้นหลังคา

CHECKED BY		DRAWING NO.	
ENGINEER	SIGNED	SN	
CHK		2.08	
ENG			
DM			
DRAWN BY		SCALE AS SHOWN	
PRINTED DATE 30-08-13		REF. FILE	

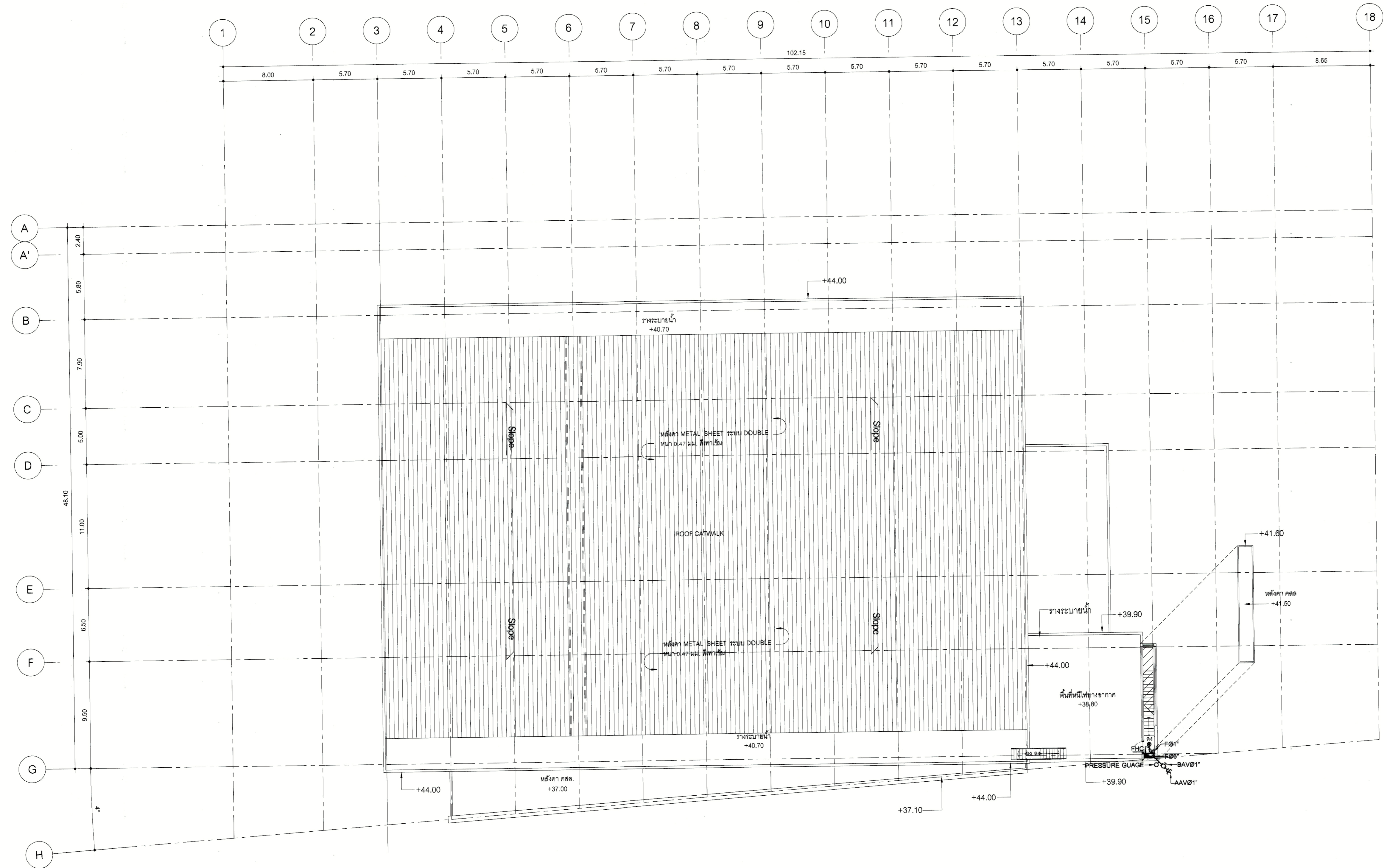

ผังระบบป้องกันอัคคีภัยชั้นหลังคา  
มาตราส่วน 1 : 200



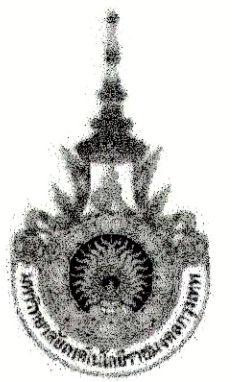

PROJECT NUMBER RA-13-01  
PROJECT NAME

อาคารแสดงนิทรรศการและการสอน  
นันทนาการ จำนวน 1 หลัง

OWNER: **UTK** ราชมิ่งคิด  
กรุงเทพ

LOCATION:  
เลขที่ 2 ถนนนางลิ้นจี่ แขวงทุ่งมหาเมฆ  
เขตสาทร กรุงเทพมหานคร 10120

architects  
**regal**  
3248 หมู่บ้านอารีย์รังสิตปทุมธานี  
ตำบลทรายทอง อำเภอธัญบุรี จังหวัดปทุมธานี 11000  
TEL: +66 (0) 2192-0917  
FAX: +66 (0) 2192-0918  
E-MAIL: regalarchitects@yahoo.com

บริษัท เรกา สถาปนิก จำกัด

ARCHITECT	AUTHORIZED SIGNATURE
นายสุวิทย์ ชานนพานิช 2-ศก 398	
นายวิชาญ กาญจนนะ 2-ศก 2572	
นางสาววิมลทิพย์ พิทยศิริยากร 2-ศก 19742	
นายณัฐวัฒน์ พูลสวัสดิ์ 2-ศก 16278	
นายณัฐชาติ ชาญดี 2-ศก 15872	
นางสาววิมลทิพย์ ศิวทรัพย์พันธ์	

STRUCTURAL ENGINEER	AUTHORIZED SIGNATURE
รศ.ดร. กฤษณะวณิชกุล 2-ศก 3633	
นายสมิทธิชัย ศรีนาคสุวรรณ 2-ศก 5665	
นายณัฐวัฒน์ พูลสวัสดิ์ 2-ศก 46748	
นายณัฐวัฒน์ พูลสวัสดิ์ 2-ศก 55033	

วิศวกรผู้ตรวจแบบ และ รายการคำนวณโครงสร้าง  
ระบบปรับอากาศ 2-ศก 1021

ELECTRICAL ENGINEER	AUTHORIZED SIGNATURE
นายณัฐวัฒน์ พูลสวัสดิ์ 2-ศก 4506	

MECHANICAL ENGINEER	AUTHORIZED SIGNATURE
นายวิชาญ กาญจนนะ 2-ศก 2572	
นายณัฐวัฒน์ พูลสวัสดิ์ 2-ศก 1958	

SANITARY ENGINEER	AUTHORIZED SIGNATURE
นายณัฐวัฒน์ พูลสวัสดิ์ 2-ศก 366	
นายณัฐวัฒน์ พูลสวัสดิ์ 2-ศก 205	

GENERAL NOTE:  
1. THIS DRAWING IS THE PROPERTY OF ARCHITECTS 49 LIMITED OR ONE OF ITS AFFILIATES. IT IS ISSUED SUBJECT TO RETURN UPON DEMAND AND IS NOT TO BE USED EXCEPT IN CONNECTION WITH THE PROJECT FOR WHICH IT IS INTENDED.  
2. DO NOT SCALE THIS DRAWING. USE FIGURED DIMENSIONS ONLY.  
ให้ใช้ตัวหนังสือที่กำหนดไว้เท่านั้น ห้ามคัดลอกแบบ

NO.	DESCRIPTION	BY	DATE
1	แบบแปลนอาคาร - แบบก่อสร้าง	www	30-08-13

NO.	DESCRIPTION	BY	DATE
1	แบบแปลนอาคาร - แบบก่อสร้าง	www	30-08-13

DRAWING TITLE  
ระบบ PRE-ACTION ห้องควบคุม,  
ห้องเครื่องกำเนิดไฟฟ้า,  
ห้อง MDB และ TRANSFORMER

CHECKED BY	ENGINEER	SIGNED	DRAWING NO.
CHK			SN
ENG			2.09
DM			

DRAWN BY: 30-08-13 SCALE AS SHOWN  
PRINTED DATE: 30-08-13 REF. FILE

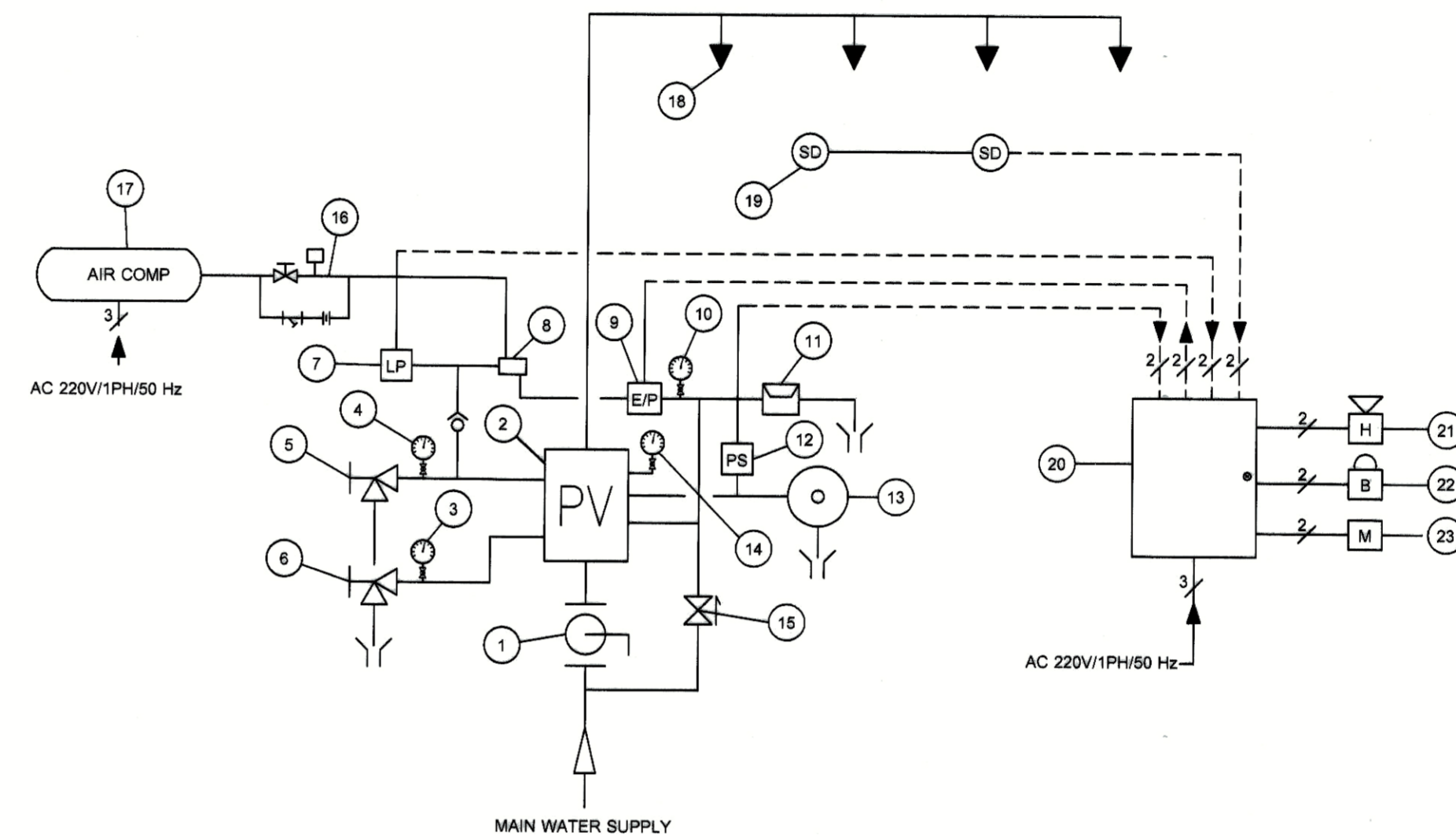

SCHEMATIC DIAGRAM FOR PRE-ACTION DOUBLE INTERLOCK EE/PNEUMATIC SYSTEM  
NTS.

NO.	DESCRIPTIONS
1	WATER SUPPLY MAIN CONTROL VALVE (BFV)
2	PRE-ACTION VALVE
3	WATER SUPPLY PRESSURE GAUGE
4	SYSTEM PRESSURE GAUGE
5	SYSTEM MAIN DRAIN VALVE
6	WATER SUPPLY MAIN DRAIN VALVE
7	AIR SUPERVISORY PRESSURE SWITCH
8	AIR MANIFOLD
9	SERIES 767 ELECTRIC/PNEUMATIC ACTUATOR
10	UPPER CHAMBER PRESSURE GAUGE
11	SERIES 755 MANUAL PULL STATION
12	ALARM PRESSURE SWITCH
13	WATER MOTOR ALARM
14	DIAPHRAGM-CHARGE-LINE PRESSURE GAUGE
15	3-IN-1 STRAINER/CHECK/RESTRICTOR ASSEMBLY
16	AIR MAINTENANCE DEVICE
17	AIR COMPRESSOR
18	AUTOMATIC SPRINKLER HEAD (CLOSE TYPE)
19	DETECTION DEVICE (SMOKE, HEAT, ETC.,)
20	PRE-ACTION CONTROL PANEL
21	ALARM HORN/STROBE LIGHT
22	ALARM BELL
23	MANUAL RELEASE STATION

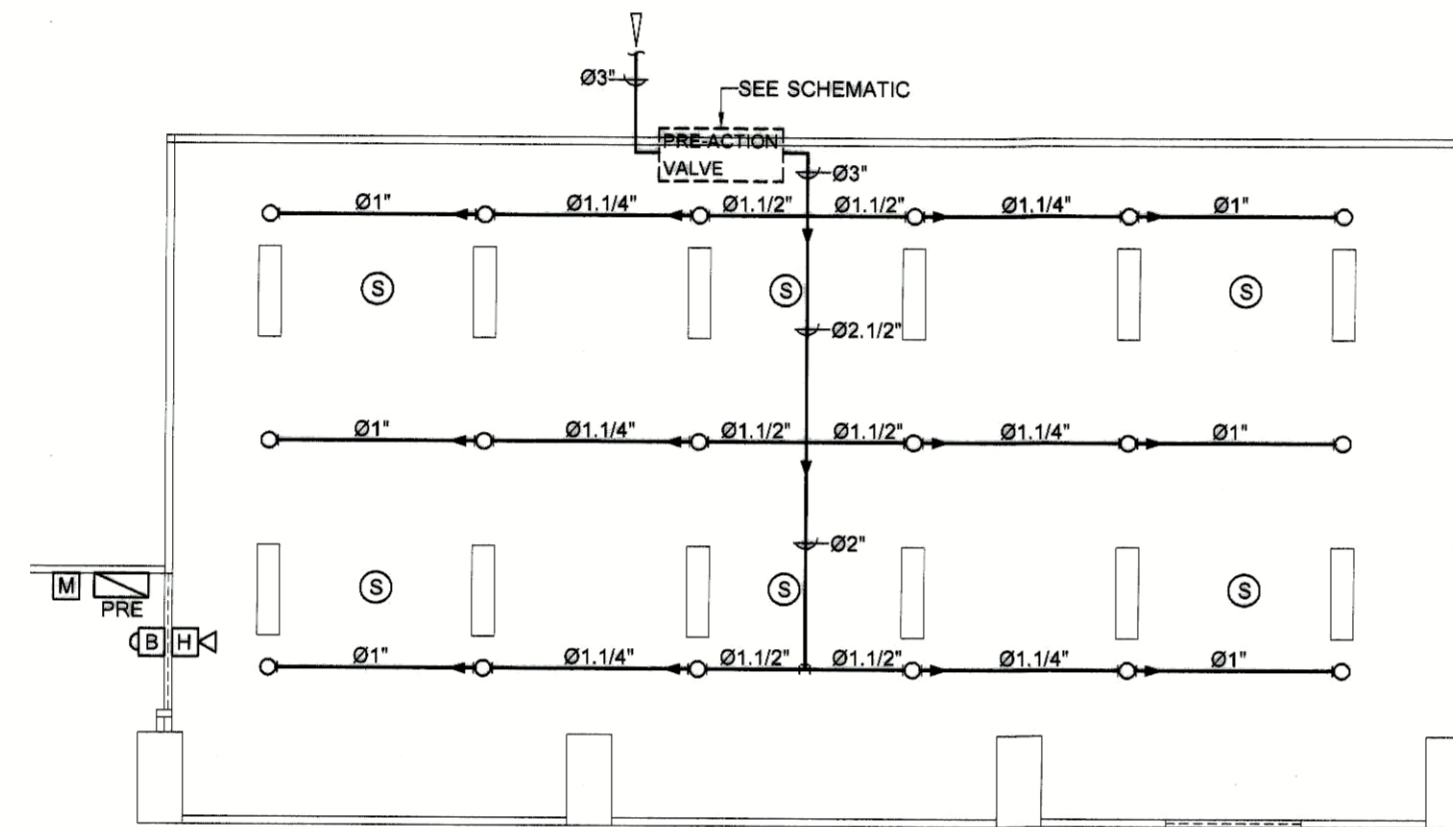

แบบระบบ PRE-ACTION ห้อง MDB และ TRANSFORMER  
มาตราส่วน 1 : 100

- NOTE :
- ⊙<sub>200</sub> = HEAT DETECTOR (FIRE TEMPERATURE 200°C)
  - ⊙ = SMOKE DETECTOR
  - ⊠ = ALARM HORN / STROBE LIGHT
  - ⊞ = ALARM BELL
  - ⊞ = MANUAL RELEASE STATION
  - ⊞ = PRE-ACTION CONTROL PANEL

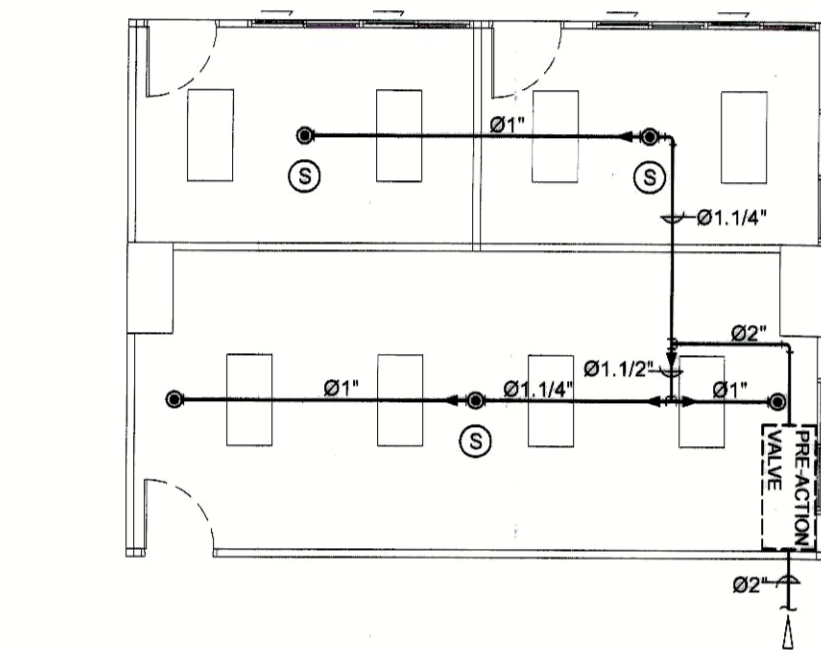

แบบระบบ PRE-ACTION ห้องควบคุม  
มาตราส่วน 1 : 100

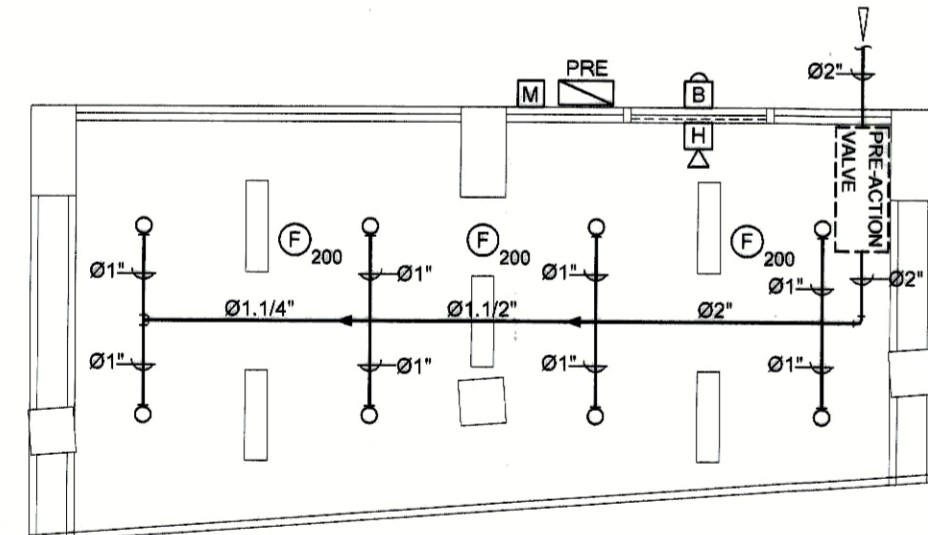

แบบระบบ PRE-ACTION ห้องเครื่องกำเนิดไฟฟ้า  
มาตราส่วน 1 : 100

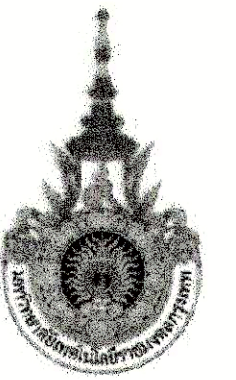

แบบขยายการติดตั้งท่อและอุปกรณ์ (DETAILS OF PIPING INSTALLATION)

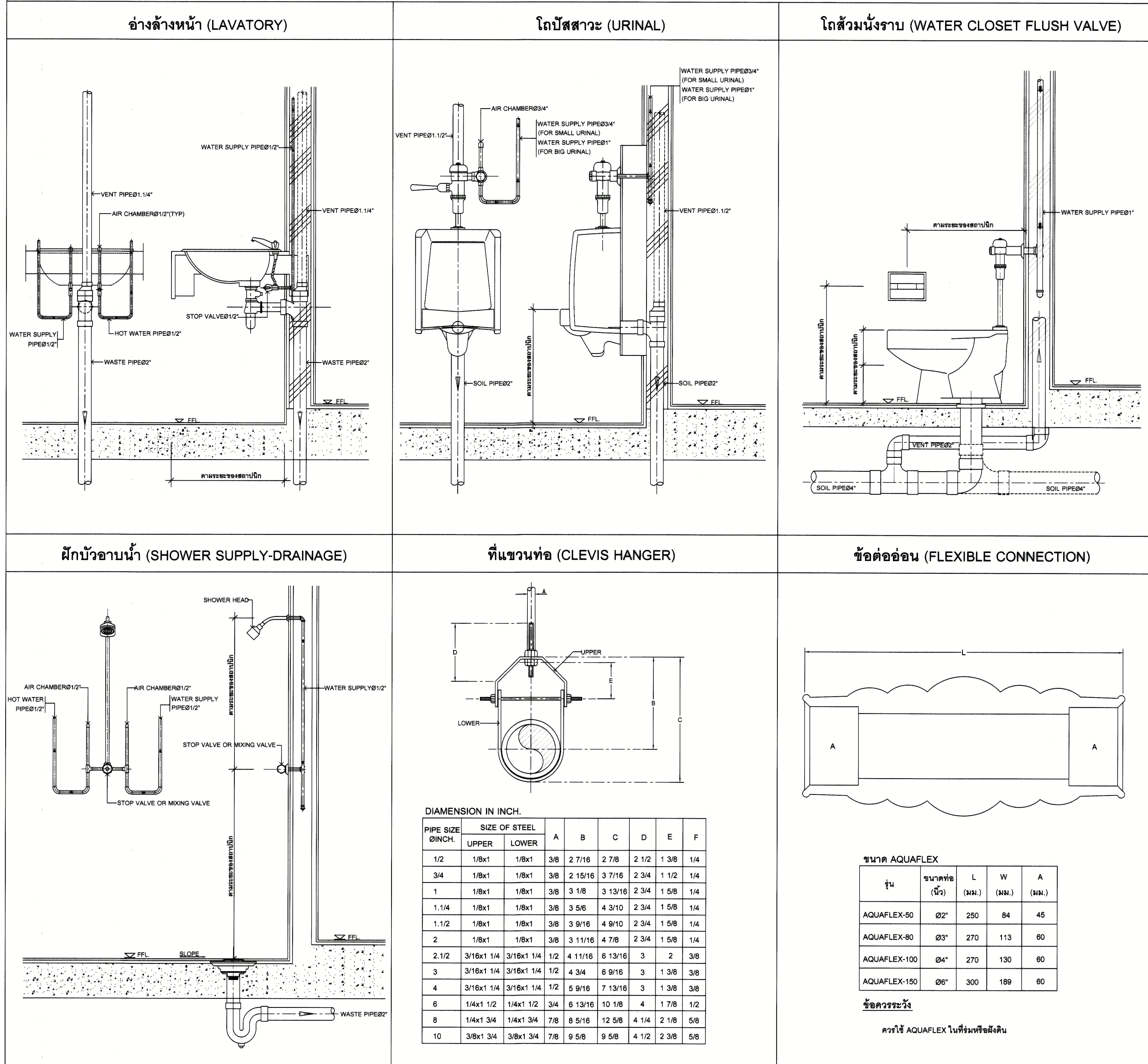

DIAMENSION IN INCH.

PIPE SIZE Ø INCH.	SIZE OF STEEL		A	B	C	D	E	F
	UPPER	LOWER						
1/2	1/8x1	1/8x1	3/8	2 7/16	2 7/8	2 1/2	1 3/8	1/4
3/4	1/8x1	1/8x1	3/8	2 15/16	3 7/16	2 3/4	1 1/2	1/4
1	1/8x1	1/8x1	3/8	3 1/8	3 13/16	2 3/4	1 5/8	1/4
1 1/4	1/8x1	1/8x1	3/8	3 5/8	4 3/10	2 3/4	1 5/8	1/4
1 1/2	1/8x1	1/8x1	3/8	3 9/16	4 9/10	2 3/4	1 5/8	1/4
2	1/8x1	1/8x1	3/8	3 11/16	4 7/8	2 3/4	1 5/8	1/4
2 1/2	3/16x1 1/4	3/16x1 1/4	1/2	4 11/16	6 13/16	3	2	3/8
3	3/16x1 1/4	3/16x1 1/4	1/2	4 3/4	6 9/16	3	1 3/8	3/8
4	3/16x1 1/4	3/16x1 1/4	1/2	5 9/16	7 13/16	3	1 3/8	3/8
6	1/4x1 1/2	1/4x1 1/2	3/4	6 13/16	10 1/8	4	1 7/8	1/2
8	1/4x1 3/4	1/4x1 3/4	7/8	8 5/16	12 5/8	4 1/4	2 1/8	5/8
10	3/8x1 3/4	3/8x1 3/4	7/8	9 5/8	14 1/2	4 1/2	2 3/8	5/8

ขนาด AQUAFLEX

รุ่น	ขนาดท่อ (นิ้ว)	L (มม.)	W (มม.)	A (มม.)
AQUAFLEX-50	Ø2"	250	84	45
AQUAFLEX-80	Ø3"	270	113	80
AQUAFLEX-100	Ø4"	270	130	80
AQUAFLEX-150	Ø6"	300	189	80

ข้อควรระวัง  
ควรใช้ AQUAFLEX ในที่ร่มหรือมุงดิน

PROJECT NUMBER RA-13-01  
PROJECT NAME

อาคารแสดงนิทรรศการและการสอน  
นันทนาการ จำนวน 1 หลัง

OWNER: LTK ราชมงคล  
กรุงเทพ

LOCATION: เลขที่ 2 ถนนนางสีห์ แขวงทุ่งมหาเมฆ  
เขตสาทร กรุงเทพมหานคร 10120

architects  
regal architects  
3240 หมู่บ้านจตุรพักตรพิมาน  
สำนักงาน ชั้นบน ห้อง 1100  
TEL: 08 10 2192-0817  
FAX: 08 10 2192-0818  
E-MAIL: regalarchitects@yahoo.com

บริษัท เรกา สถาปนิก จำกัด

ARCHITECT	AUTHORIZED SIGNATURE
นายอภิสิทธิ์ วัฒนพงษ์ 2-ธค-398	
นายสุวิทย์ วัฒนพงษ์ 2-ธค-2872	
นายสุวิทย์ วัฒนพงษ์ 2-ธค-10742	
นายอภิสิทธิ์ วัฒนพงษ์ 2-ธค-16228	
นายสมชาย วัฒนพงษ์ 2-ธค-15872	
นายสุวิทย์ วัฒนพงษ์ 2-ธค-15872	

STRUCTURAL ENGINEER	
รศ.ดร. กฤษณะวณิช 2-ธค-393	
นายสุวิทย์ วัฒนพงษ์ 2-ธค-5665	
นายสุวิทย์ วัฒนพงษ์ 2-ธค-4748	
นายสุวิทย์ วัฒนพงษ์ 2-ธค-59033	

วิศวกรตรวจแบบ และ รายการคำนวณ โครงสร้าง  
รศ.ดร. กฤษณะวณิช 2-ธค-1021

ELECTRICAL ENGINEER	
นายสุวิทย์ วัฒนพงษ์ 2-ธค-855	
นายสุวิทย์ วัฒนพงษ์ 2-ธค-4506	

MECHANICAL ENGINEER	
นายสุวิทย์ วัฒนพงษ์ 2-ธค-308	
นายสุวิทย์ วัฒนพงษ์ 2-ธค-1955	

SANITARY ENGINEER	
นายสุวิทย์ วัฒนพงษ์ 2-ธค-368	
นายสุวิทย์ วัฒนพงษ์ 2-ธค-205	

GENERAL NOTE  
1. THIS DRAWING IS THE PROPERTY OF ARCHITECTS 49 LIMITED OR ONE OF ITS APPLICABLES. IT IS LOANED SUBJECT TO RETURN UPON DEMAND AND IS NOT TO BE USED EXCEPT IN CONNECTION WITH THE PROJECT FOR WHICH IT IS INTENDED.  
2. DO NOT SCALE THIS DRAWING. USE FIGURED DIMENSIONS ONLY.  
ไม่ใช้ค่าตัวเลขที่อ่านได้จากเส้น ขนาดจากแบบ

คณะกรรมการตรวจรับแบบ		AUTHORIZED SIGNATURE
1. นายสุวิทย์ วัฒนพงษ์ ประธานกรรมการ		
2. นายสุวิทย์ วัฒนพงษ์ กรรมการ		
3. นายสุวิทย์ วัฒนพงษ์ กรรมการ		
4. นายสุวิทย์ วัฒนพงษ์ กรรมการ		
5. นายสุวิทย์ วัฒนพงษ์ กรรมการ		
6. นายสุวิทย์ วัฒนพงษ์ กรรมการ		
7. นายสุวิทย์ วัฒนพงษ์ กรรมการ		
8. นายสุวิทย์ วัฒนพงษ์ กรรมการ		
9. นายสุวิทย์ วัฒนพงษ์ กรรมการ		
10. นายสุวิทย์ วัฒนพงษ์ กรรมการ		
11. นายสุวิทย์ วัฒนพงษ์ กรรมการ		
12. นายสุวิทย์ วัฒนพงษ์ กรรมการ		
13. นายสุวิทย์ วัฒนพงษ์ กรรมการ		

ISSUE/REVISION			
NO.	DESCRIPTION	BY	DATE
1	แบบขยายท่อ - แบบก่อสร้าง	www	30-08-13

DRAWING TITLE

แบบขยายทั่วไป 1

CHECKED BY	ENGINEER	SIGNED	DRAWING NO.
CHK			SN
ENG			3.01
DM			

DRAWN BY: 30-08-13  
PRINTED DATE: 30-08-13  
SCALE AS SHOWN  
REF. FILE

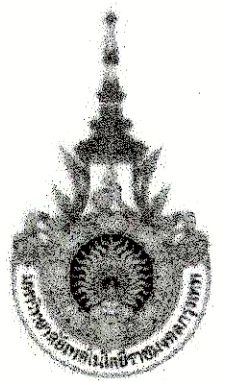

PROJECT NUMBER RA-13-01

PROJECT NAME

อาคารแสดงนิทรรศการและการสอน  
นันทนาการ จำนวน 1 หลัง

OWNER: LTK ราชวมงคล  
กรุงเทพ

LOCATION: เขต 2 ถนนนางสีห์ แขวงทุ่งมหาเมฆ  
เขตสาทร กรุงเทพมหานคร 10120

architects  
regal architects  
32-19 หมู่ 5 ซอยจันทน์-ศรีนครินทร์  
ตำบลจันทน์ เขตจันทน์ กรุงเทพฯ 11000  
TEL: +66 (0) 2192-0917  
FAX: +66 (0) 2192-0918  
E-MAIL: regalarchitects@gmail.com

บริษัท เรกา สถาปนิก จำกัด

ARCHITECT AUTHORIZED SIGNATURE

นายสุวิทย์ พงษ์พานิช 2-88 398  
นายสุวิทย์ พงษ์พานิช 4-88 4272  
นายสุวิทย์ พงษ์พานิช 7-88 12742  
นายสุวิทย์ พงษ์พานิช 10-88 18278  
นายสุวิทย์ พงษ์พานิช 13-88 15872

STRUCTURAL ENGINEER  
วิรัตน์ ภาณุประเสริฐ 28 3693  
วิรัตน์ ภาณุประเสริฐ 28 3693  
วิรัตน์ ภาณุประเสริฐ 28 3693  
วิรัตน์ ภาณุประเสริฐ 28 3693

วิศวกรตรวจสอบแบบ และ รายการคำนวณ โครงสร้าง  
วิรัตน์ ภาณุประเสริฐ 28 1021

ELECTRICAL ENGINEER  
วิรัตน์ ภาณุประเสริฐ 28 859  
วิรัตน์ ภาณุประเสริฐ 28 4505

MECHANICAL ENGINEER  
วิรัตน์ ภาณุประเสริฐ 28 398  
วิรัตน์ ภาณุประเสริฐ 28 1958

SANITARY ENGINEER  
วิรัตน์ ภาณุประเสริฐ 28 368  
วิรัตน์ ภาณุประเสริฐ 28 205

GENERAL NOTE  
1. THIS DRAWING IS THE PROPERTY OF ARCHITECTS 48 LIMITED OR ONE OF ITS APPLICABLES. IT IS TO BE USED ONLY FOR THE PROJECT FOR WHICH IT IS INTENDED.  
2. DO NOT SCALE THIS DRAWING USE DIMENSIONS ONLY.

ให้จัดทำแบบที่ชัดเจน (ให้พิมพ์) ห้ามคัดลอกแบบ

คณะกรรมการการตรวจรับแบบ AUTHORIZED SIGNATURE

1. นายสุวิทย์ พงษ์พานิช ประธานกรรมการ  
2. นายสุวิทย์ พงษ์พานิช กรรมการ  
3. นายสุวิทย์ พงษ์พานิช กรรมการ  
4. นายสุวิทย์ พงษ์พานิช กรรมการ  
5. นายสุวิทย์ พงษ์พานิช กรรมการ  
6. นายสุวิทย์ พงษ์พานิช กรรมการ  
7. นายสุวิทย์ พงษ์พานิช กรรมการ  
8. นายสุวิทย์ พงษ์พานิช กรรมการ  
9. นายสุวิทย์ พงษ์พานิช กรรมการ  
10. นายสุวิทย์ พงษ์พานิช กรรมการ  
11. นายสุวิทย์ พงษ์พานิช กรรมการ  
12. นายสุวิทย์ พงษ์พานิช กรรมการ  
13. นายสุวิทย์ พงษ์พานิช กรรมการ

ISSUE/REVISION

NO.	DESCRIPTION	BY	DATE
1	แบบแปลนสถาปัตย์ - แบบก่อสร้าง	www	30-08-13

DRAWING TITLE

แบบขยายทั่วไป 2

CHECKED BY ENGINEER SIGNED  
CHK ENG DM  
DRAWN BY  
PRINTED DATE 30-08-13

DRAWING NO. SN 3.02  
SCALE AS SHOWN REF. FILE

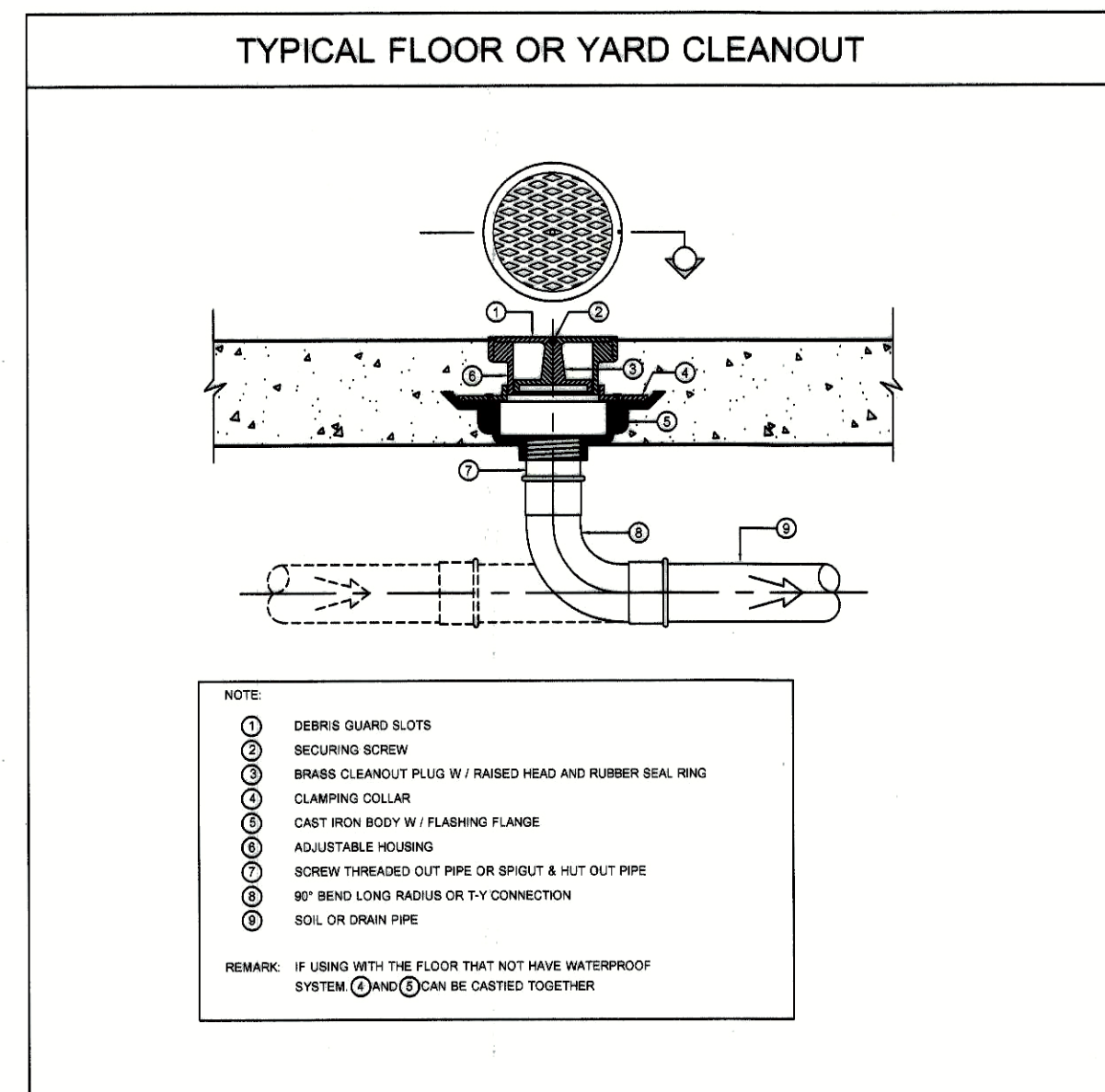

NOTE:  
1. DEBRIS GUARD SLOTS  
2. SECURING SCREW  
3. BRASS CLEANOUT PLUG W/ RAISED HEAD AND RUBBER SEAL RING  
4. CLAMPING COLLAR  
5. CAST IRON BODY W/ FLASHING FLANGE  
6. ADJUSTABLE HOUSING  
7. SCREW THREADED OUT PIPE OR BRIGUT & HUT OUT PIPE  
8. 90° BEND LONG RADIUS OR T-Y CONNECTION  
9. SOIL OR DRAIN PIPE  
REMARK: IF USING WITH THE FLOOR THAT NOT HAVE WATERPROOF SYSTEM (A) AND (B) CAN BE CASTED TOGETHER

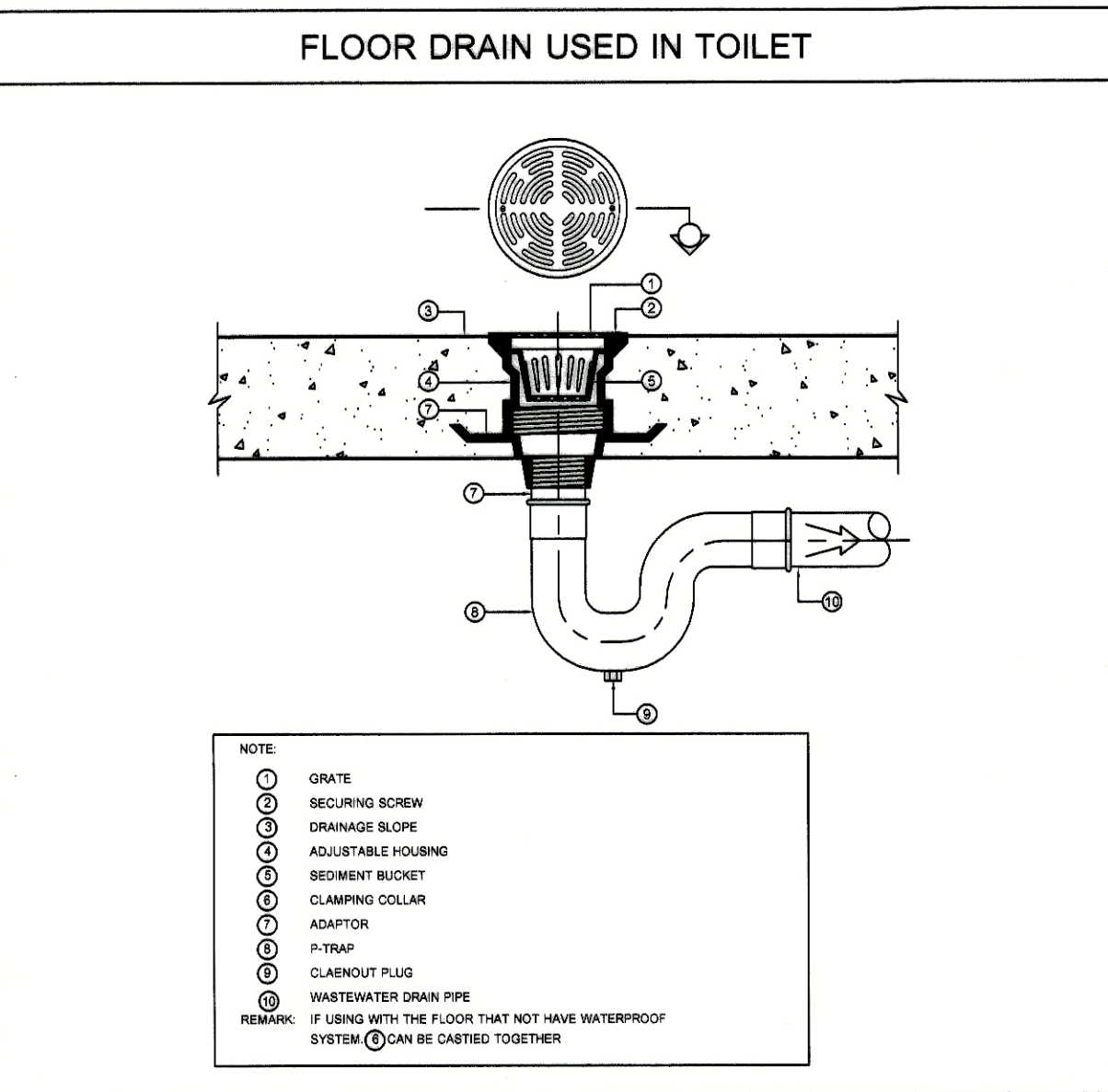

NOTE:  
1. GRATE  
2. SECURING SCREW  
3. DRAINAGE SLOPE  
4. ADJUSTABLE HOUSING  
5. SECURET BUCKET  
6. CLAMPING COLLAR  
7. P-TRAP  
8. CLEANOUT PLUG  
9. WASTEWATER DRAIN PIPE  
REMARK: IF USING WITH THE FLOOR THAT NOT HAVE WATERPROOF SYSTEM (A) AND (B) CAN BE CASTED TOGETHER

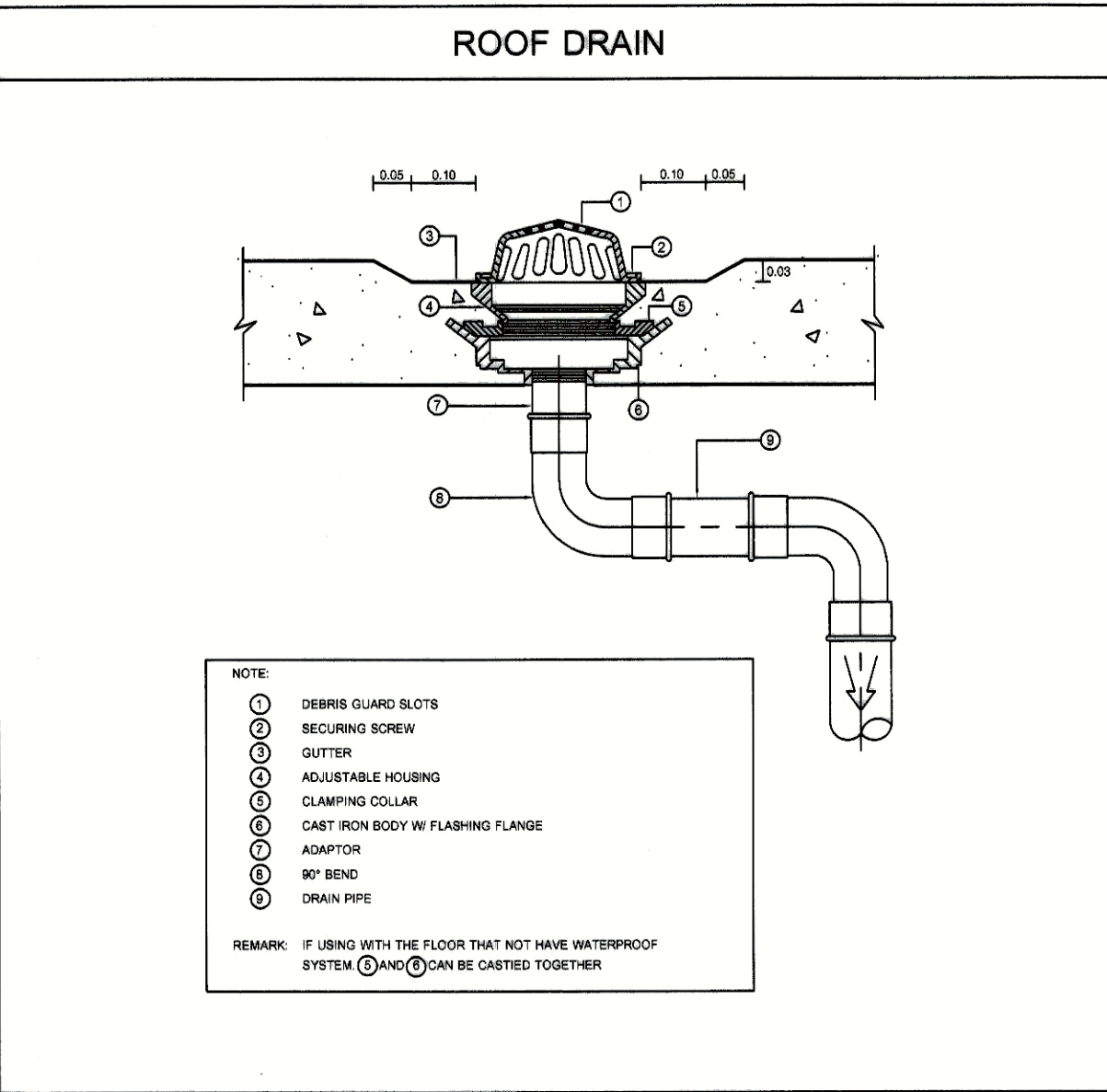

NOTE:  
1. DEBRIS GUARD SLOTS  
2. SECURING SCREW  
3. GUTTER  
4. ADJUSTABLE HOUSING  
5. CLAMPING COLLAR  
6. ADAPTOR  
7. 90° BEND  
8. DRAIN PIPE  
REMARK: IF USING WITH THE FLOOR THAT NOT HAVE WATERPROOF SYSTEM (A) AND (B) CAN BE CASTED TOGETHER

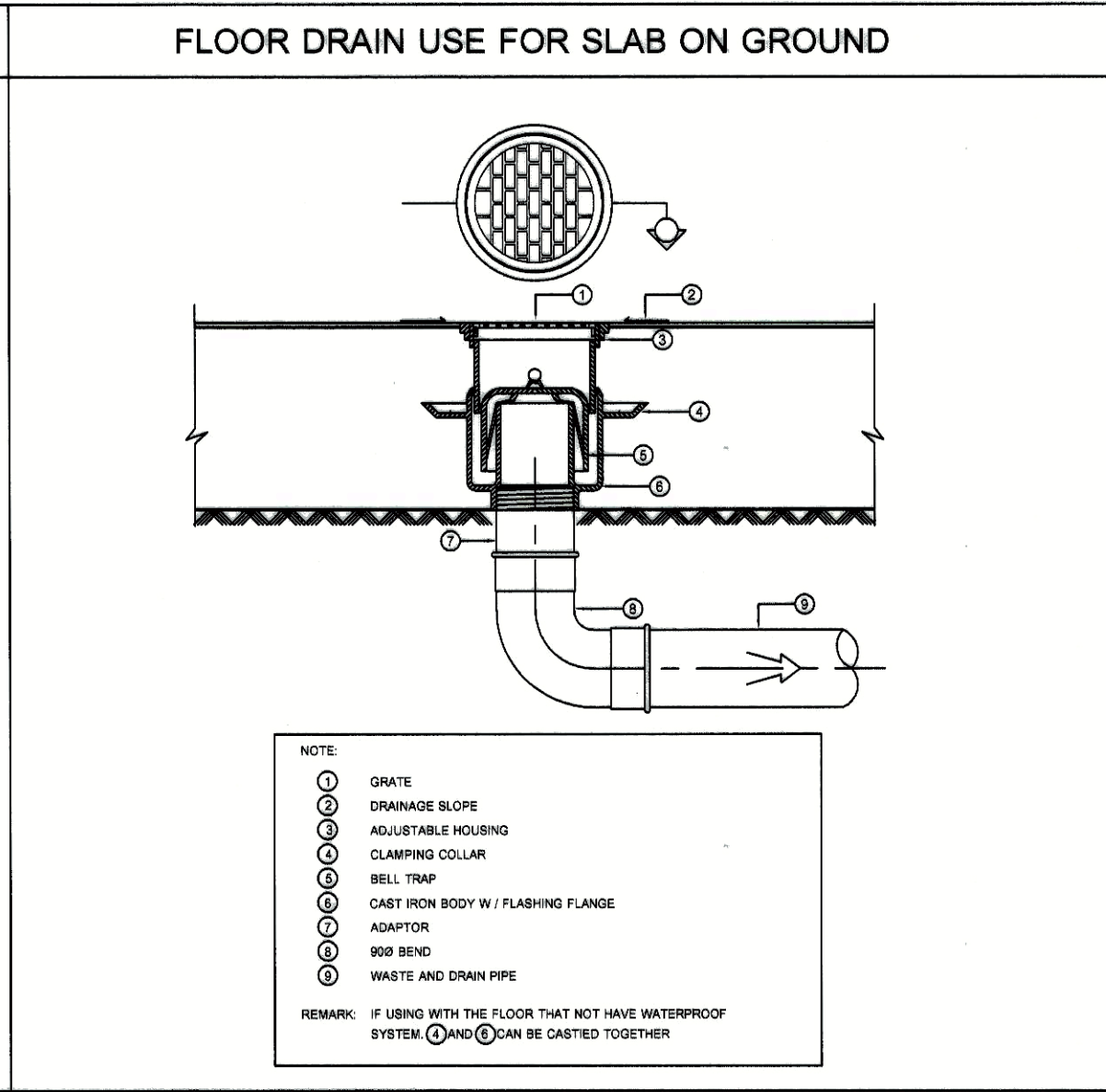

NOTE:  
1. GRATE  
2. DRAINAGE SLOPE  
3. ADJUSTABLE HOUSING  
4. CLAMPING COLLAR  
5. BILL TRAP  
6. CAST IRON BODY W/ FLASHING FLANGE  
7. ADAPTOR  
8. 90° BEND  
9. WASTE AND DRAIN PIPE  
REMARK: IF USING WITH THE FLOOR THAT NOT HAVE WATERPROOF SYSTEM (A) AND (B) CAN BE CASTED TOGETHER

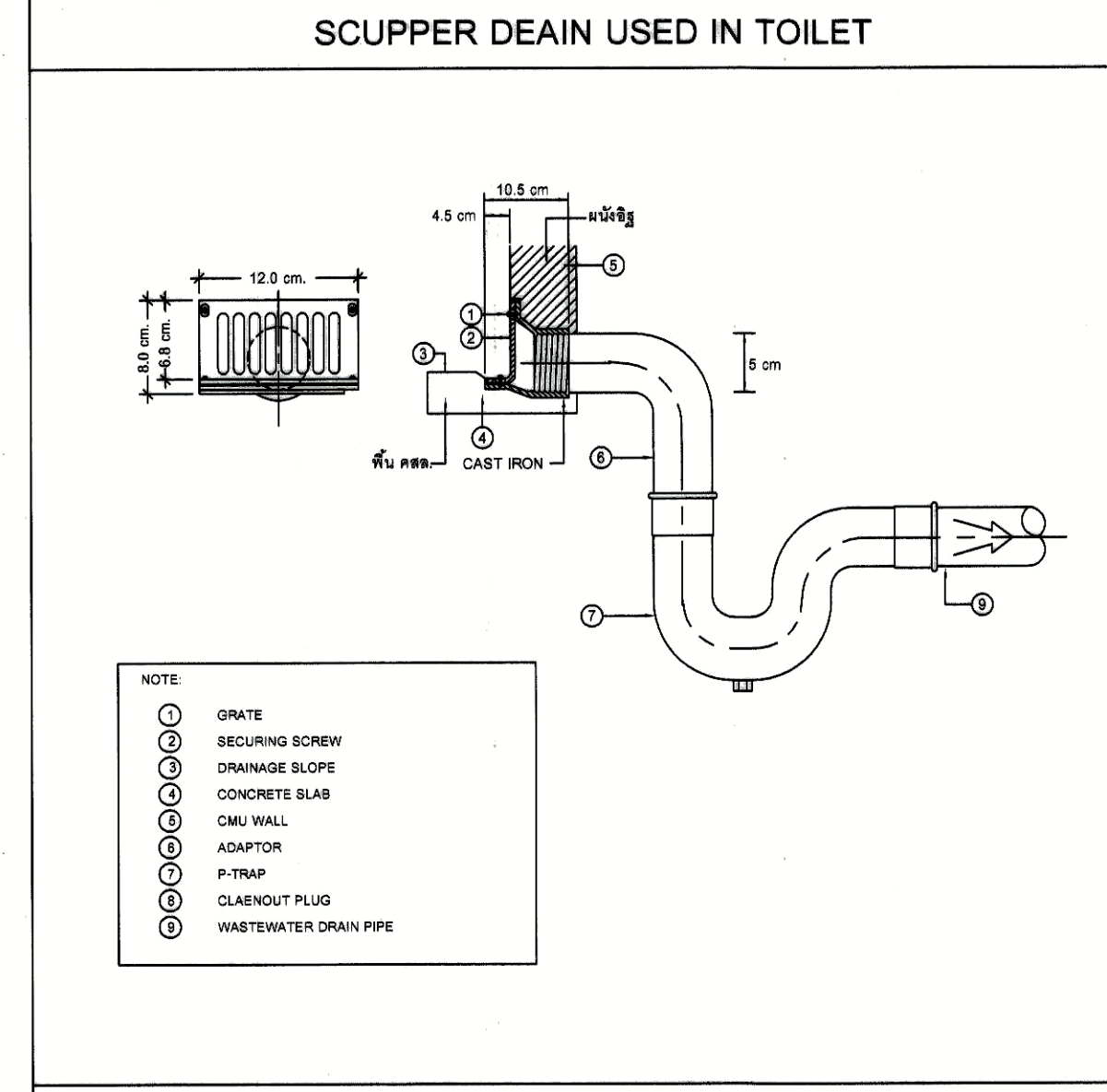

NOTE:  
1. GRATE  
2. SECURING SCREW  
3. DRAINAGE SLOPE  
4. CONCRETE SLAB  
5. CAST IRON  
6. ADAPTOR  
7. CLEANOUT PLUG  
8. WASTEWATER DRAIN PIPE

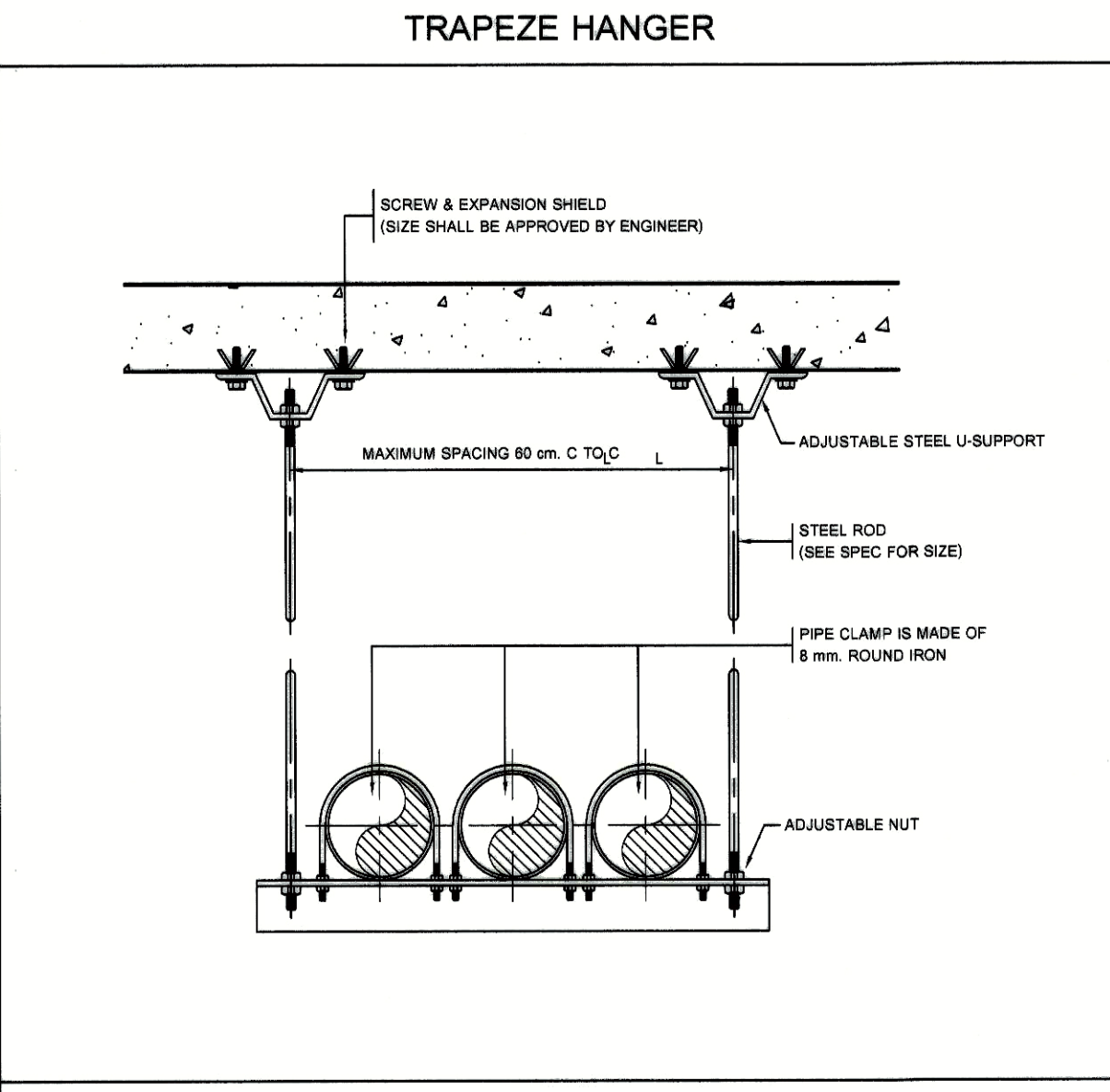

SCREW & EXPANSION SHIELD (SIZE SHALL BE APPROVED BY ENGINEER)  
MAXIMUM SPACING 60 cm. C TO C  
ADJUSTABLE STEEL U-SUPPORT  
STEEL ROD (SEE SPEC FOR SIZE)  
PIPE CLAMP IS MADE OF 8 mm. ROUND IRON  
ADJUSTABLE NUT

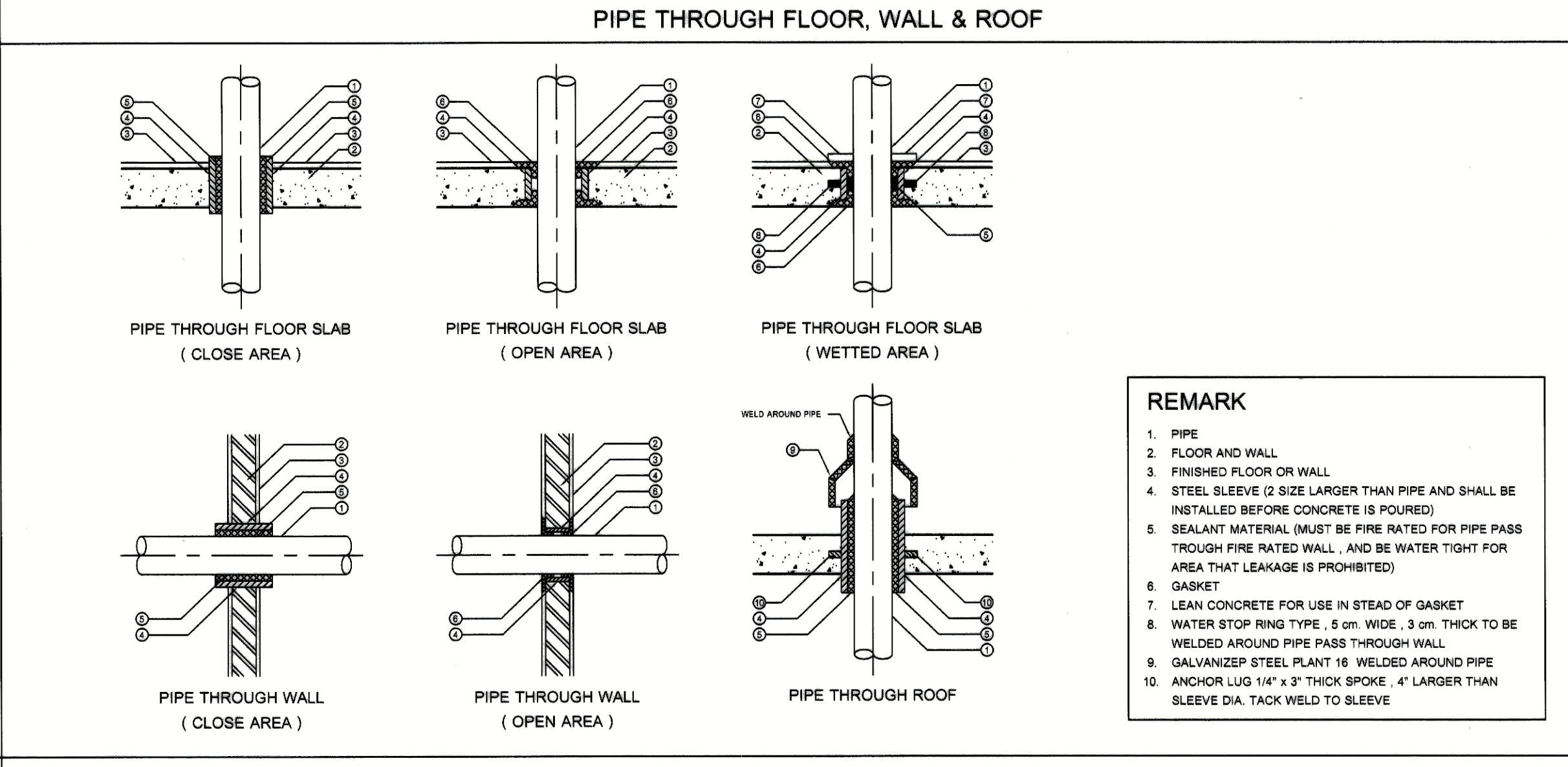

PIPE THROUGH FLOOR SLAB (CLOSE AREA)  
PIPE THROUGH FLOOR SLAB (OPEN AREA)  
PIPE THROUGH FLOOR SLAB (WETTED AREA)  
PIPE THROUGH WALL (CLOSE AREA)  
PIPE THROUGH WALL (OPEN AREA)  
PIPE THROUGH ROOF

REMARK  
1. PIPE  
2. FLOOR AND WALL  
3. FINISHED FLOOR OR WALL  
4. STEEL SLEEVE (2 SIZE LARGER THAN PIPE AND SHALL BE INSTALLED BEFORE CONCRETE IS POURED)  
5. SEALANT MATERIAL (MUST BE FIRE RATED FOR PIPE PASS THROUGH FIRE RATED WALL, AND BE WATER TIGHT FOR AREA THAT LEAKAGE IS PROHIBITED)  
6. GASKET  
7. LEAN CONCRETE FOR USE IN STEAD OF GASKET  
8. WATER STOP RING TYPE: 8 cm. WIDE, 3 cm. THICK TO BE WELDED AROUND PIPE PASS THROUGH WALL  
9. GALVANIZED STEEL PLANT 16 WELDED AROUND PIPE  
10. ANCHOR LUG 1/4" x 3" THICK SPOKE, 4" LARGER THAN SLEEVE DIA. TACK WELD TO SLEEVE

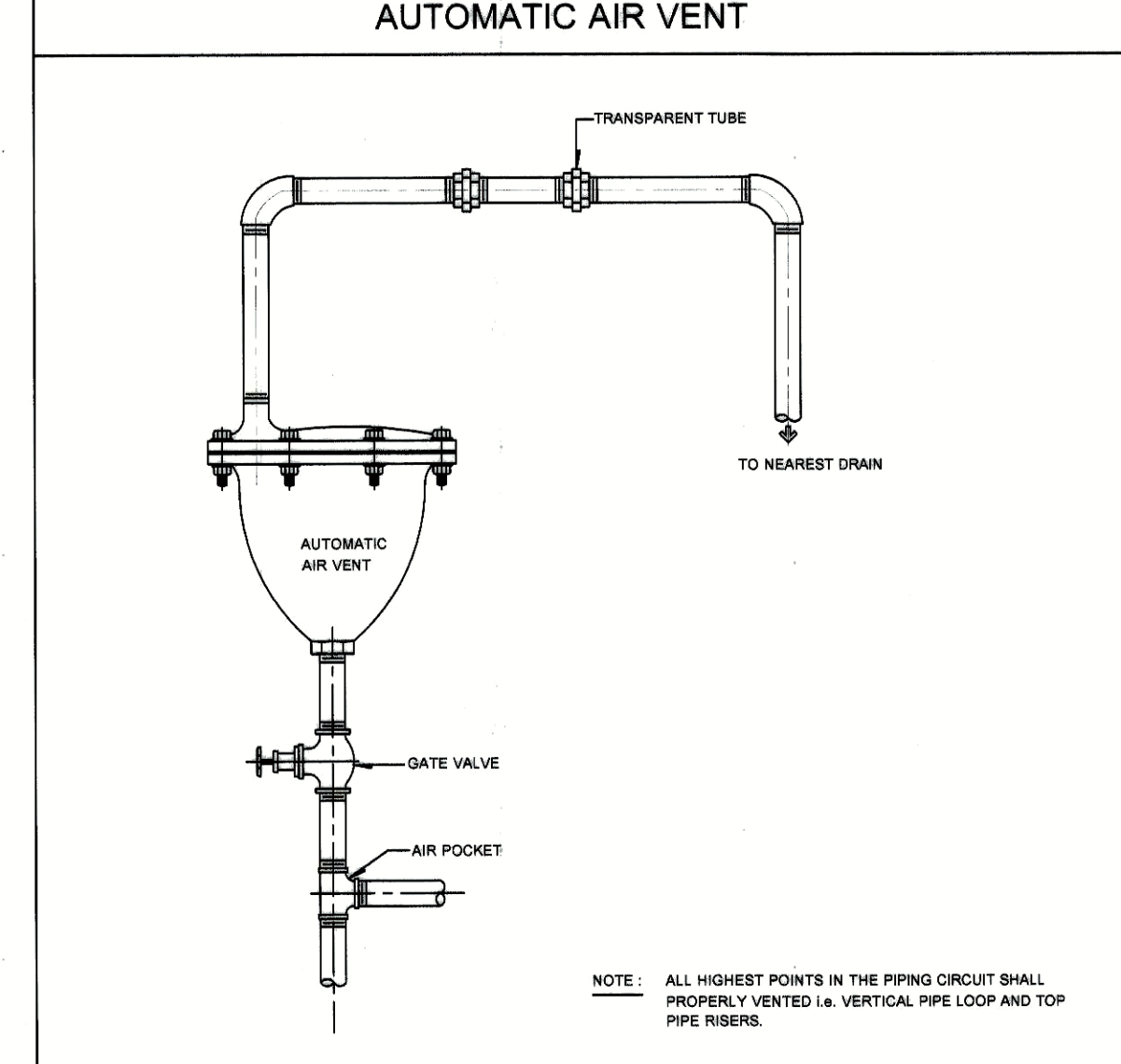

NOTE: ALL HIGHEST POINTS IN THE PIPING CIRCUIT SHALL PROPERLY VENTED I.e. VERTICAL PIPE LOOP AND TOP PIPE RISERS.

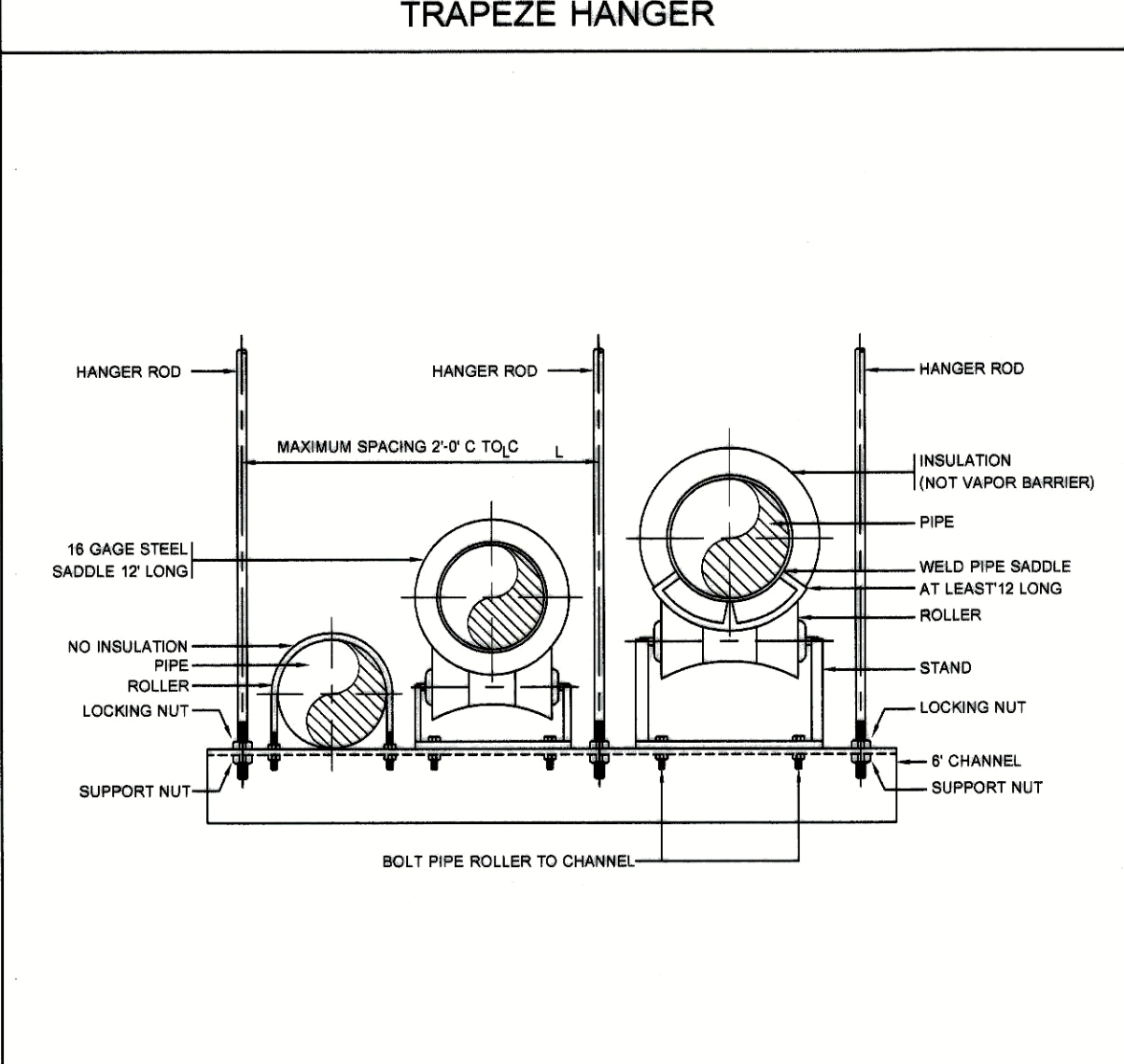

HANGER ROD  
MAXIMUM SPACING 2'-0" C TO C  
INSULATION (NOT VAPOR BARRIER)  
PIPE  
WELD PIPE SADDLE AT LEAST 12 LONG  
ROLLER  
NO INSULATION  
PIPE ROLLER  
LOCKING NUT  
SUPPORT NUT  
BOLT PIPE ROLLER TO CHANNEL  
LOCKING NUT  
8" CHANNEL SUPPORT NUT

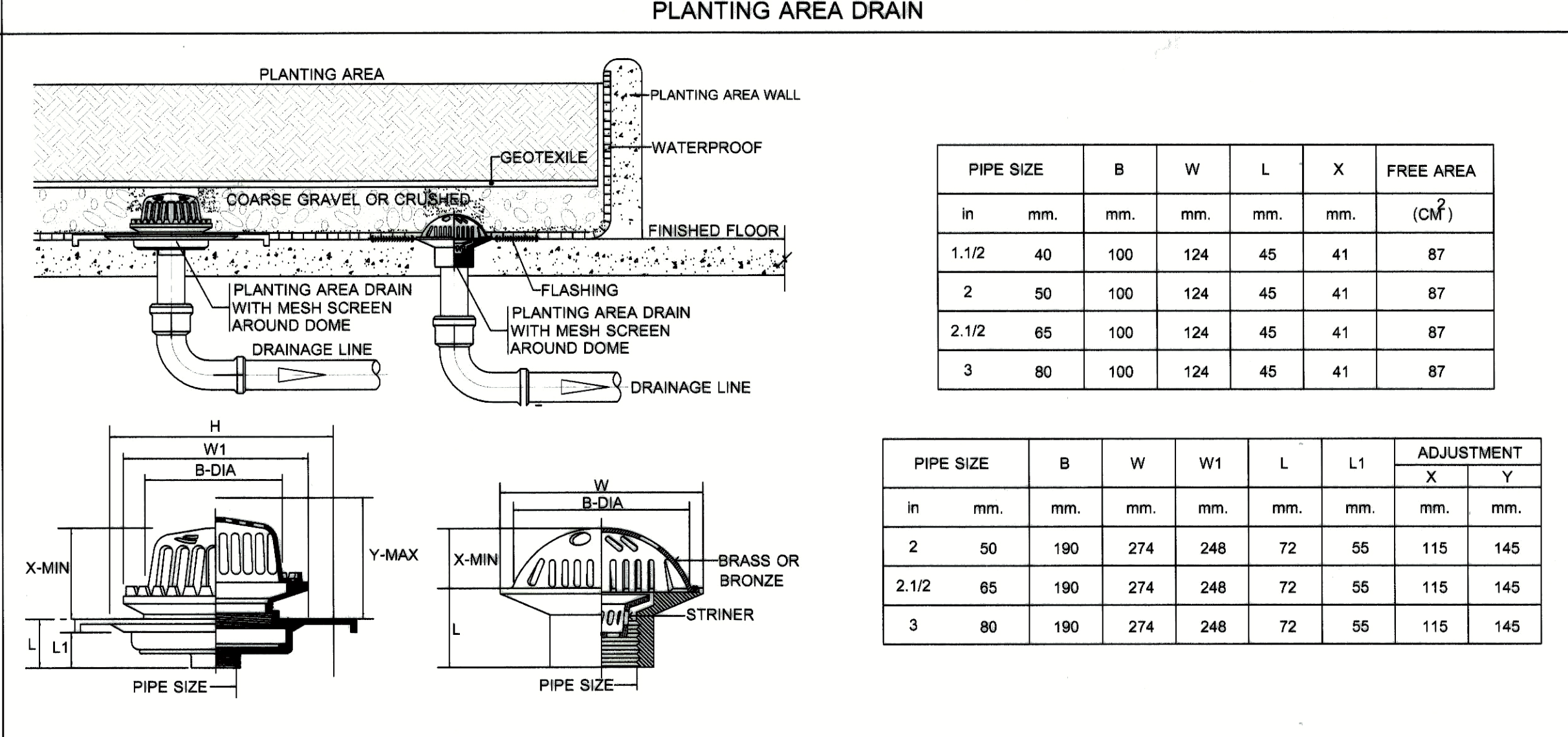

PLANTING AREA  
PLANTING AREA WALL  
COARSE GRAVEL OR CRUSHED  
GEOTEXILE  
WATERPROOF  
FINISHED FLOOR  
PLANTING AREA DRAIN WITH MESH SCREEN AROUND DOME  
DRAINAGE LINE  
FLASHING  
PLANTING AREA DRAIN WITH MESH SCREEN AROUND DOME  
DRAINAGE LINE

PIPE SIZE	B	W	L	X	FREE AREA	
in mm.	mm.	mm.	mm.	mm.	(CM <sup>2</sup> )	
1.1/2	40	100	124	45	41	87
2	50	100	124	45	41	87
2.1/2	65	100	124	45	41	87
3	80	100	124	45	41	87

PIPE SIZE	B	W	W1	L	L1	ADJUSTMENT		
in mm.	mm.	mm.	mm.	mm.	mm.	X	Y	
2	50	190	274	248	72	55	115	145
2.1/2	65	190	274	248	72	55	115	145
3	80	190	274	248	72	55	115	145





PROJECT NUMBER RA-13-01  
PROJECT NAME

อาคารแสดงนิทรรศการและการสอน  
นันทนาการ จำนวน 1 หลัง

OWNER: **UTK** วทก จำกัด  
กรุงเทพ

LOCATION:  
เลขที่ 2 ถนนนางลิ้นจี่ แขวงทุ่งมหาเมฆ  
เขตสาทร กรุงเทพมหานคร 10120

architects  
**rega**  
33/49 หมู่ 5 ซอยจันทน์เกษม 11100  
TEL. +66 (0) 2192-0917  
FAX. +66 (0) 2192-0918  
E-MAIL: rega@architects.yes.co.th

บริษัท เรกา สถาปนิก จำกัด

ARCHITECT	AUTHORIZED SIGNATURE
นายอภิสิทธิ์ พงษ์พานิช 2-388 388	
นายวิชาญ ภาณุมาศ 8-80 2872	
นายสุวิทย์ พิทักษ์นิชิต 2-88 19742	
นายอภิวัฒน์ พงษ์นิชิต 2-88 18278	
นายธนชาติ วัฒนวงศ์ 2-88 19872	

STRUCTURAL ENGINEER	AUTHORIZED SIGNATURE
นายประจักษ์ วัฒนพงษ์ 2-388 388	
นายสุวิทย์ พิทักษ์นิชิต 2-88 19742	
นายอภิวัฒน์ พงษ์นิชิต 2-88 18278	
นายธนชาติ วัฒนวงศ์ 2-88 19872	

ELECTRICAL ENGINEER	AUTHORIZED SIGNATURE
นายสุวิทย์ พิทักษ์นิชิต 2-88 19742	
นายอภิวัฒน์ พงษ์นิชิต 2-88 18278	
นายธนชาติ วัฒนวงศ์ 2-88 19872	

MECHANICAL ENGINEER	AUTHORIZED SIGNATURE
นายสุวิทย์ พิทักษ์นิชิต 2-88 19742	
นายอภิวัฒน์ พงษ์นิชิต 2-88 18278	
นายธนชาติ วัฒนวงศ์ 2-88 19872	

SANITARY ENGINEER	AUTHORIZED SIGNATURE
นายสุวิทย์ พิทักษ์นิชิต 2-88 19742	
นายอภิวัฒน์ พงษ์นิชิต 2-88 18278	
นายธนชาติ วัฒนวงศ์ 2-88 19872	

GENERAL NOTE	AUTHORIZED SIGNATURE
1. THIS DRAWING IS THE PROPERTY OF ARCHITECTS 49 LIMITED OR ONE OF ITS AFFILIATES. IT IS ISSUED SUBJECT TO THE RETURN UPON DEMAND AND IS NOT TO BE USED EXCEPT IN CONNECTION WITH THE PROJECT FOR WHICH IT IS INTENDED.	
2. DO NOT SCALE THIS DRAWING. USE DIMENSIONS ONLY.	

NO.	DESCRIPTION	BY	DATE
1	แบบแปลนสถาปัตย์ - ผนังกันดิน	www	30-08-13

NO.	DESCRIPTION	BY	DATE
1	แบบแปลนสถาปัตย์ - ผนังกันดิน	www	30-08-13

NO.	DESCRIPTION	BY	DATE
1	แบบแปลนสถาปัตย์ - ผนังกันดิน	www	30-08-13

NO.	DESCRIPTION	BY	DATE
1	แบบแปลนสถาปัตย์ - ผนังกันดิน	www	30-08-13

NO.	DESCRIPTION	BY	DATE
1	แบบแปลนสถาปัตย์ - ผนังกันดิน	www	30-08-13

DETAILS OF MANHOLE TYPE "A"

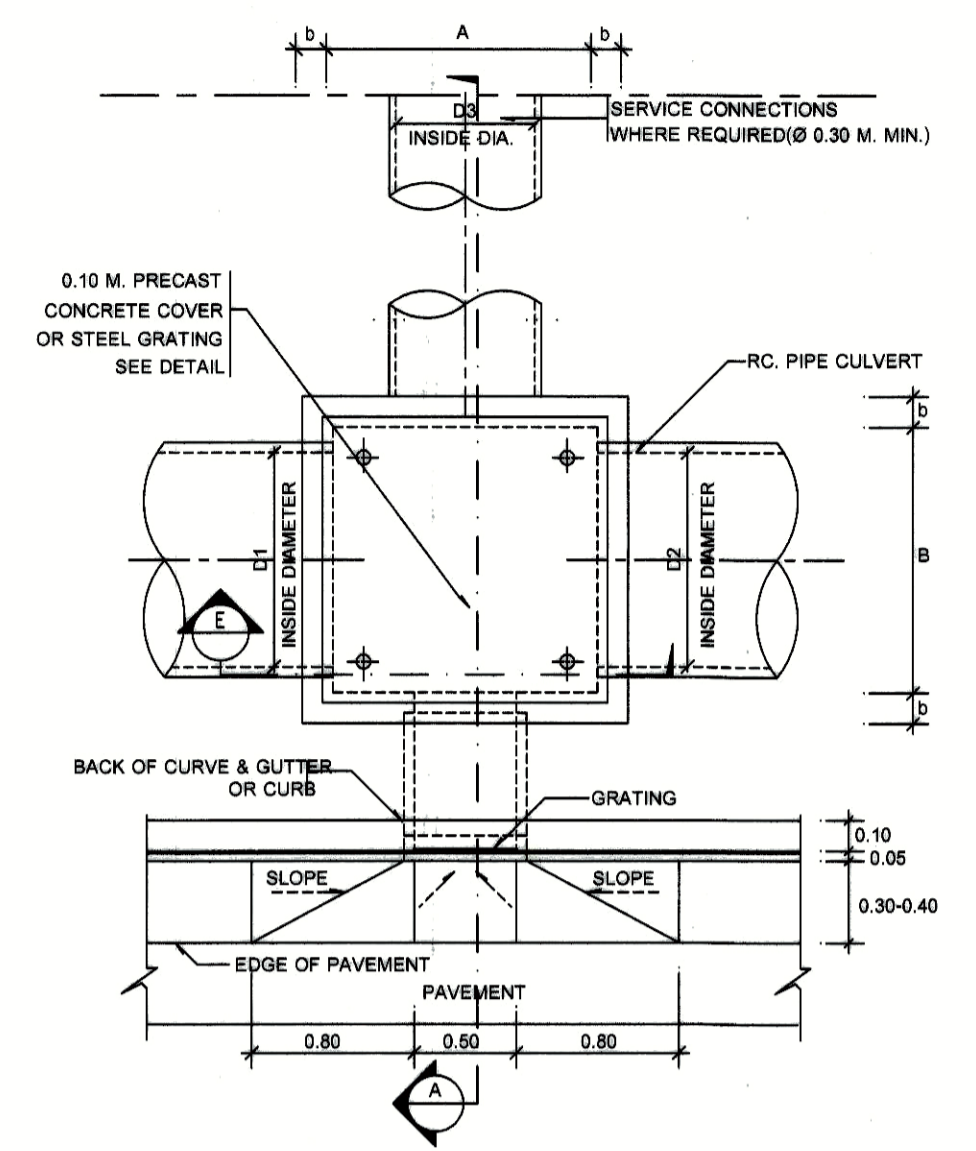

DETAILS OF MANHOLE TYPE "B"

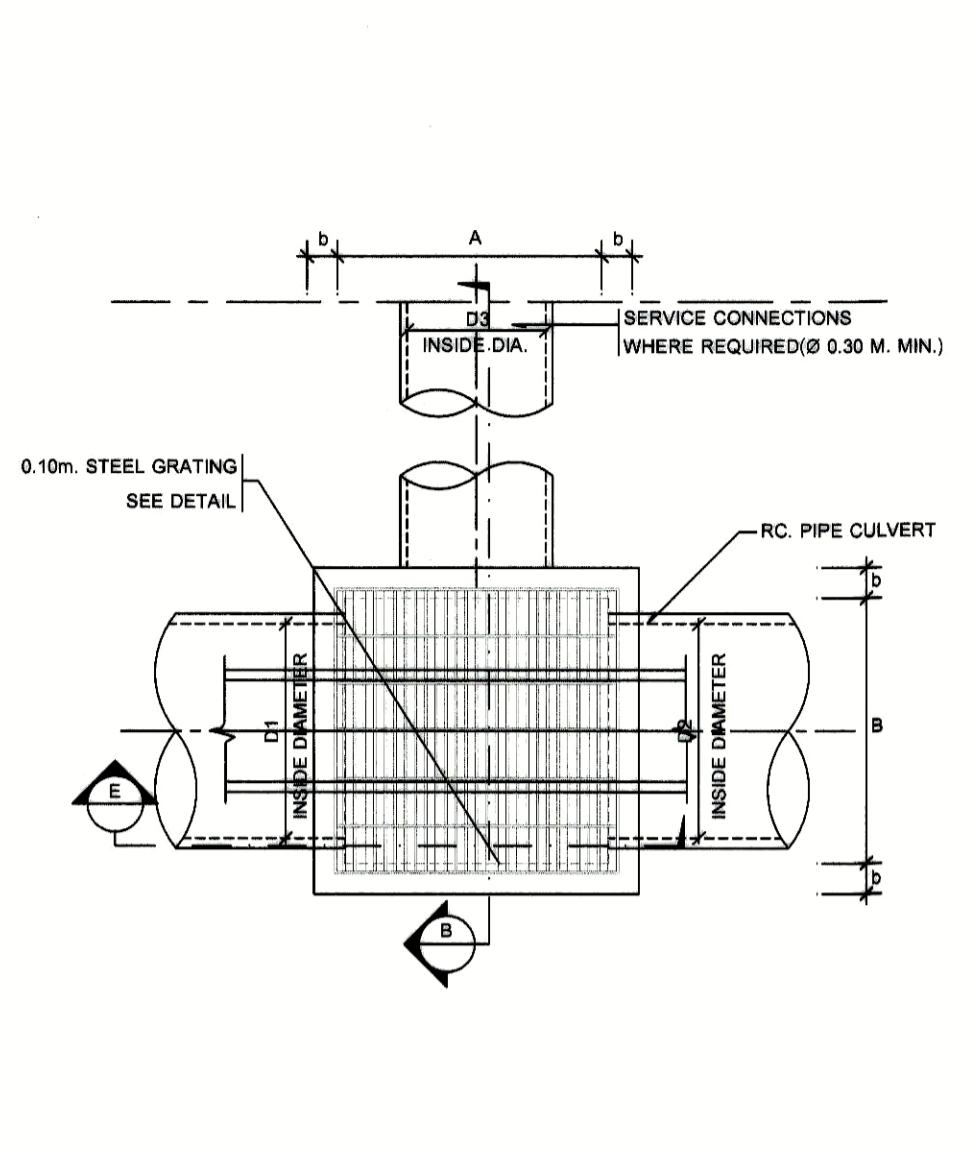

DETAILS OF MANHOLE TYPE "C"

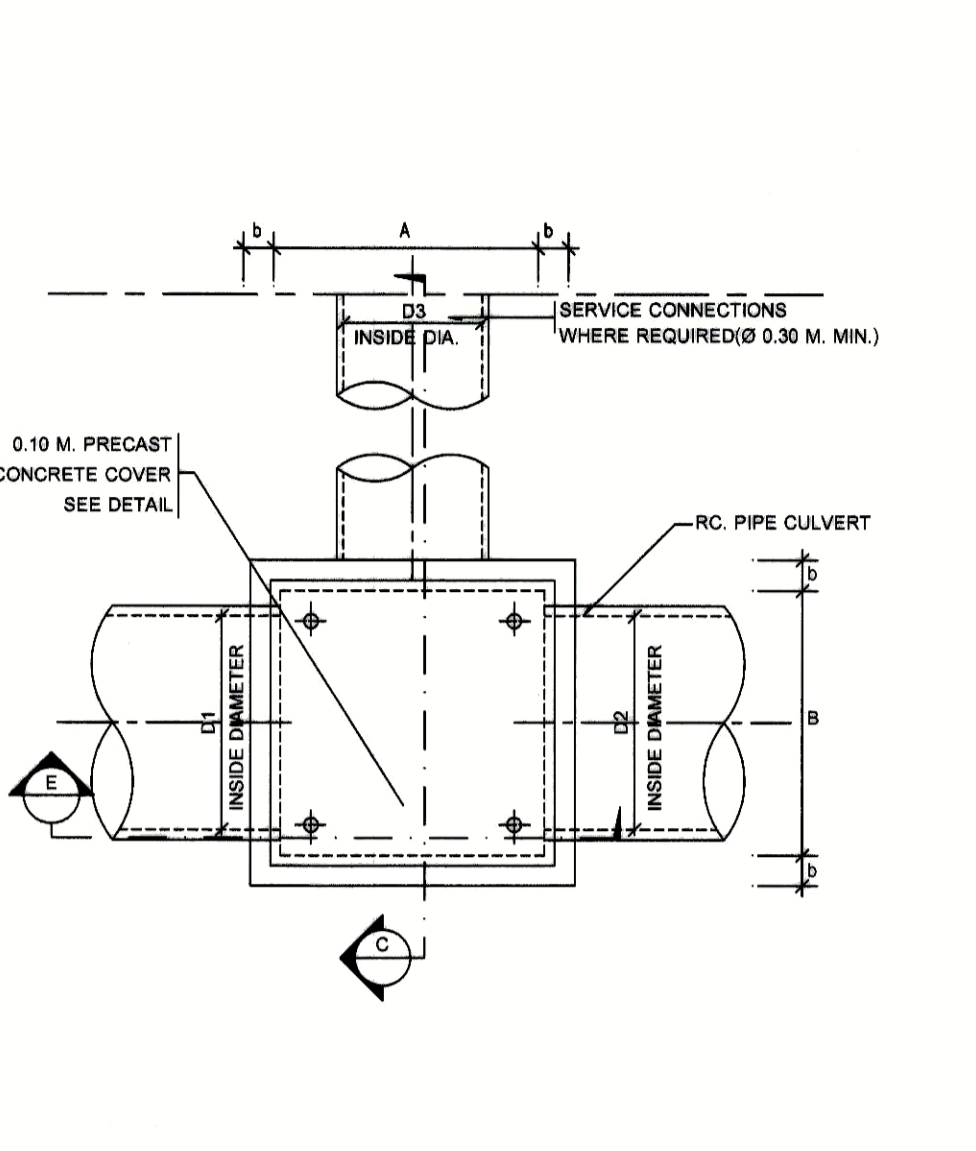

DETAILS OF MANHOLE TYPE "D"

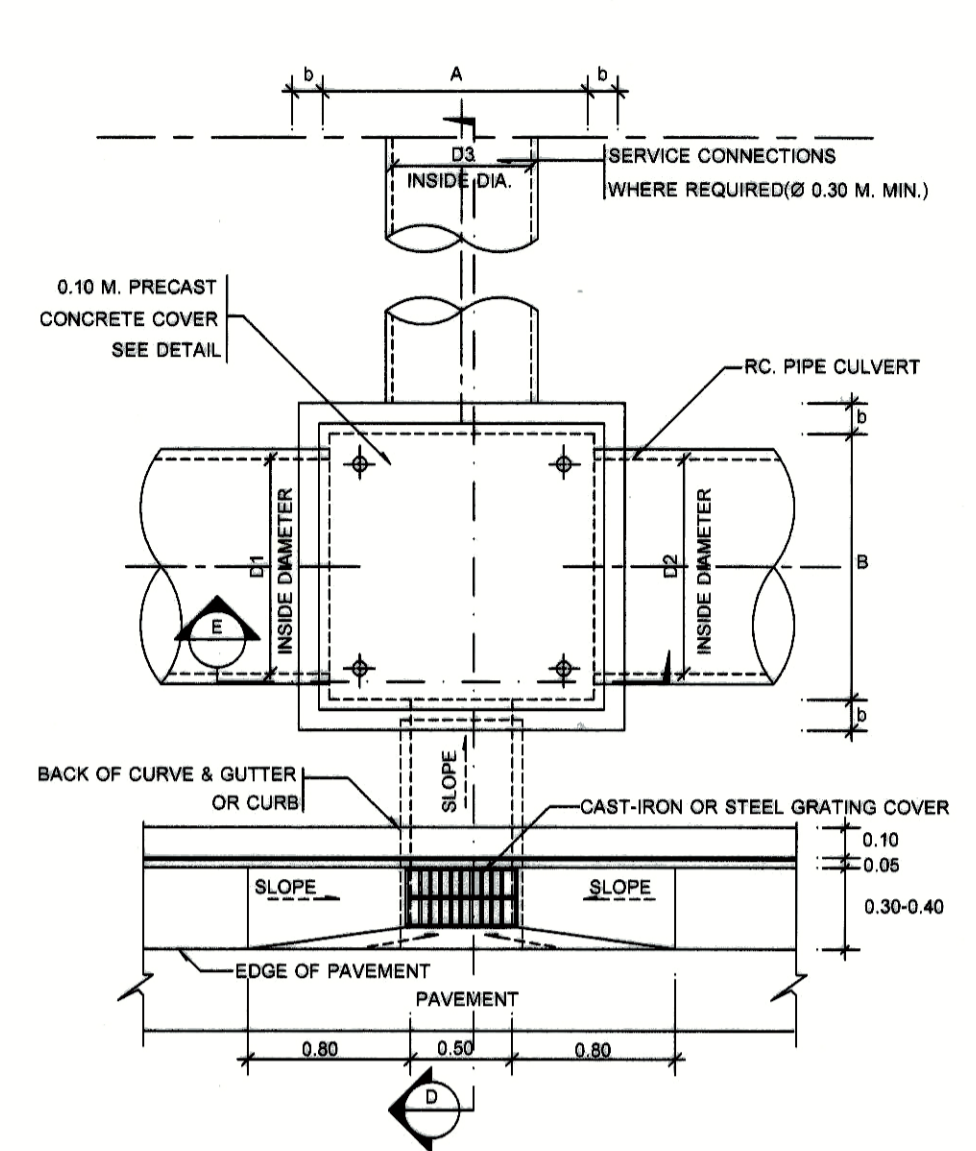

SECTION "A"

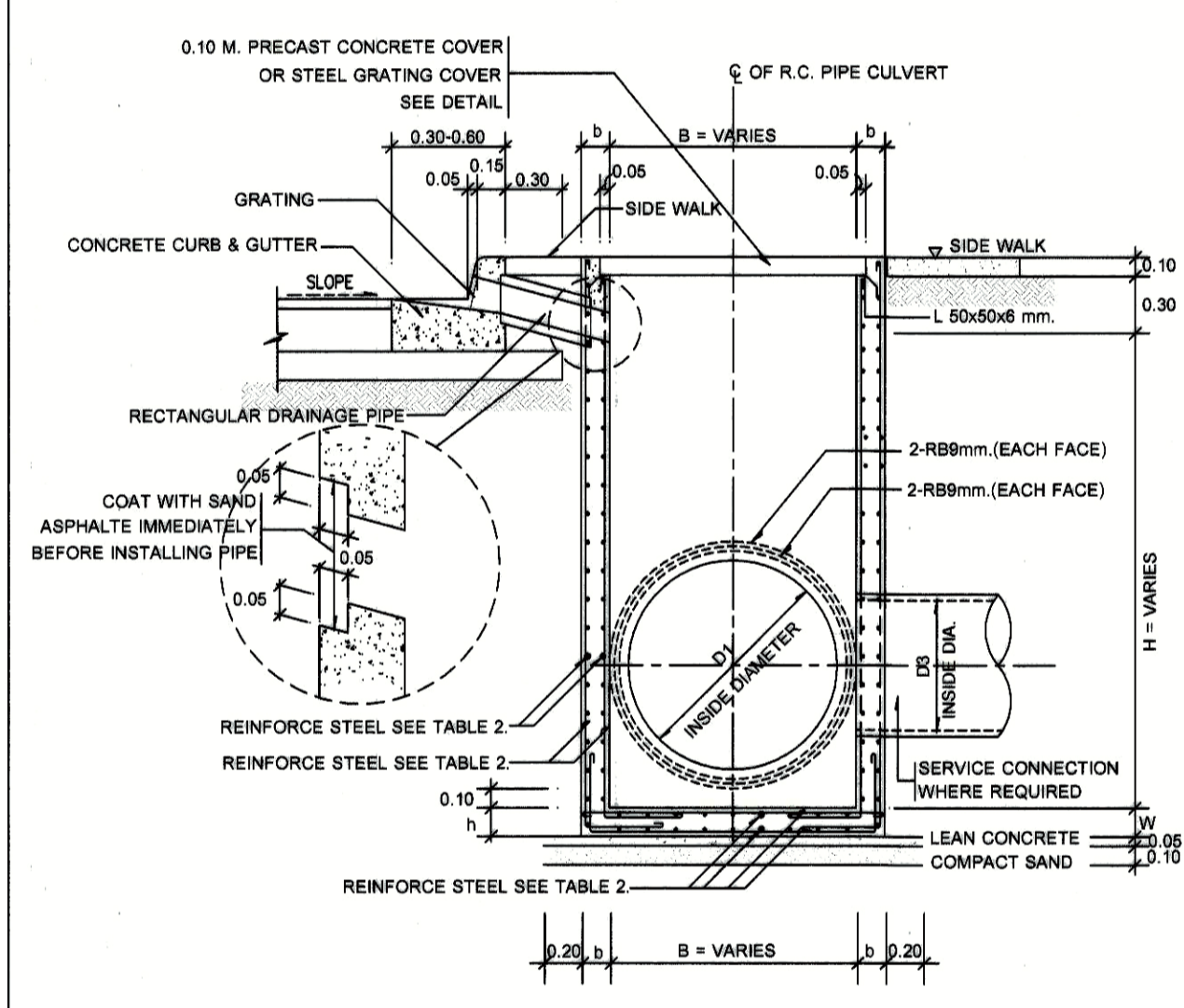

SECTION "B"

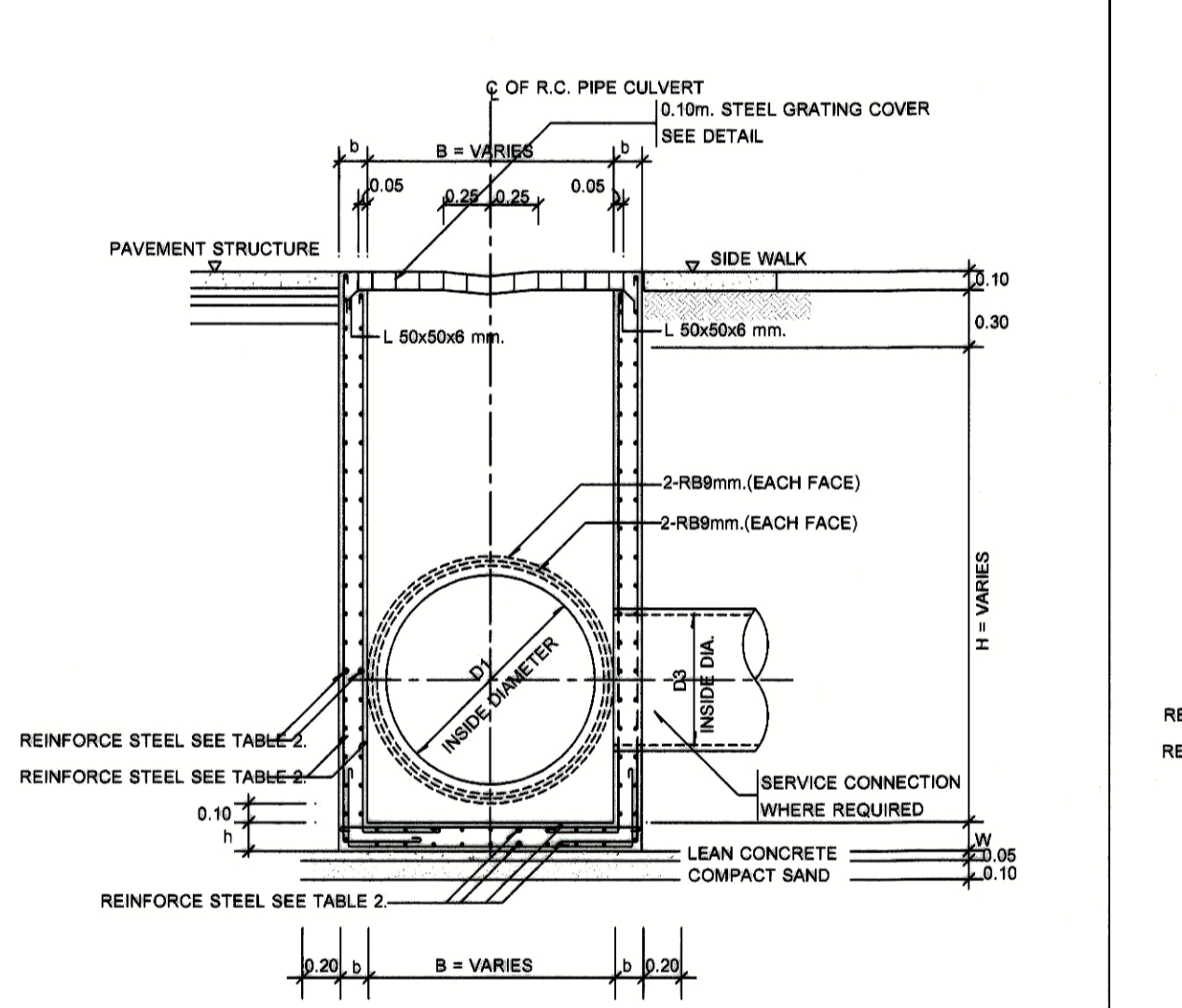

SECTION "C"

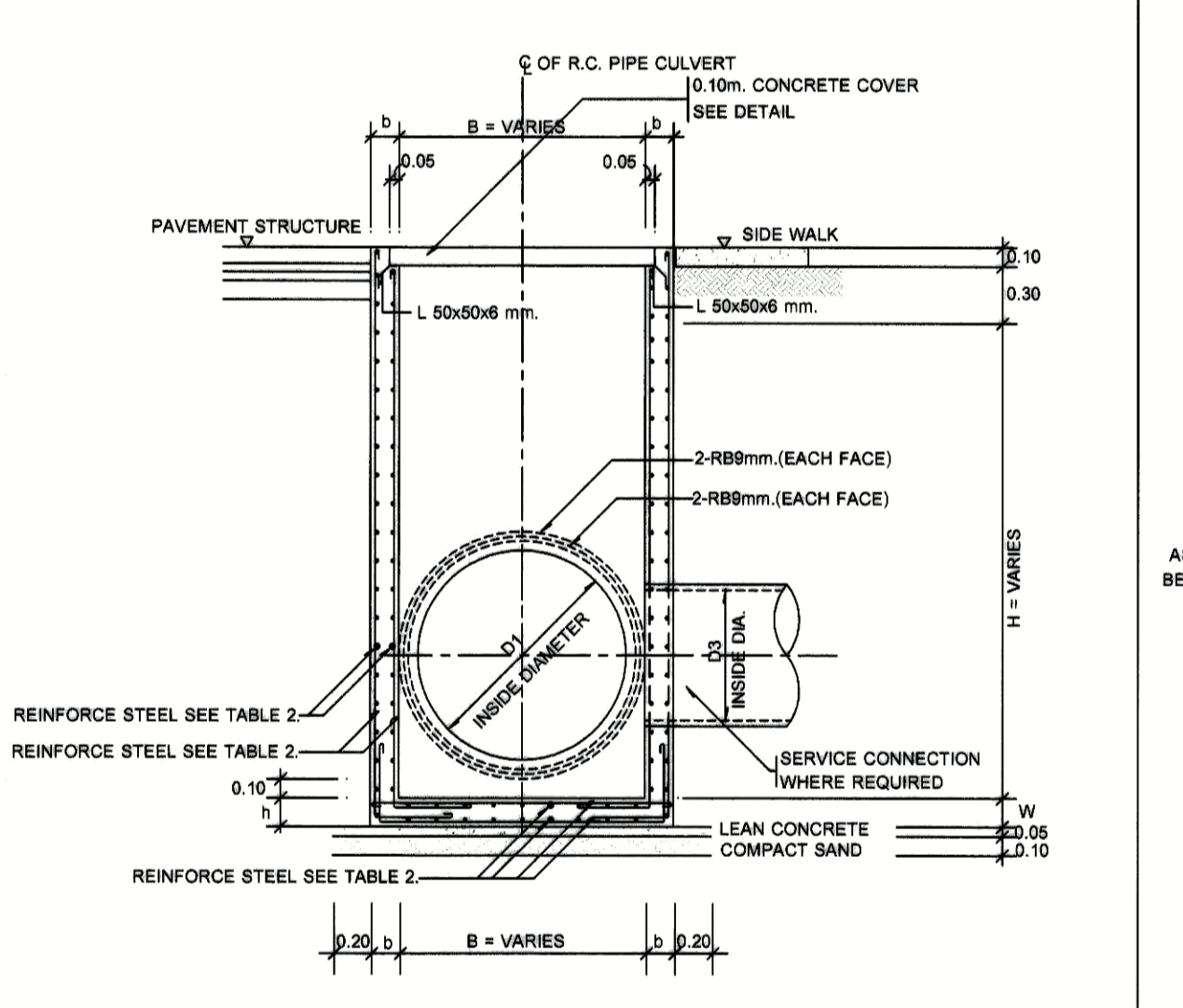

SECTION "D"

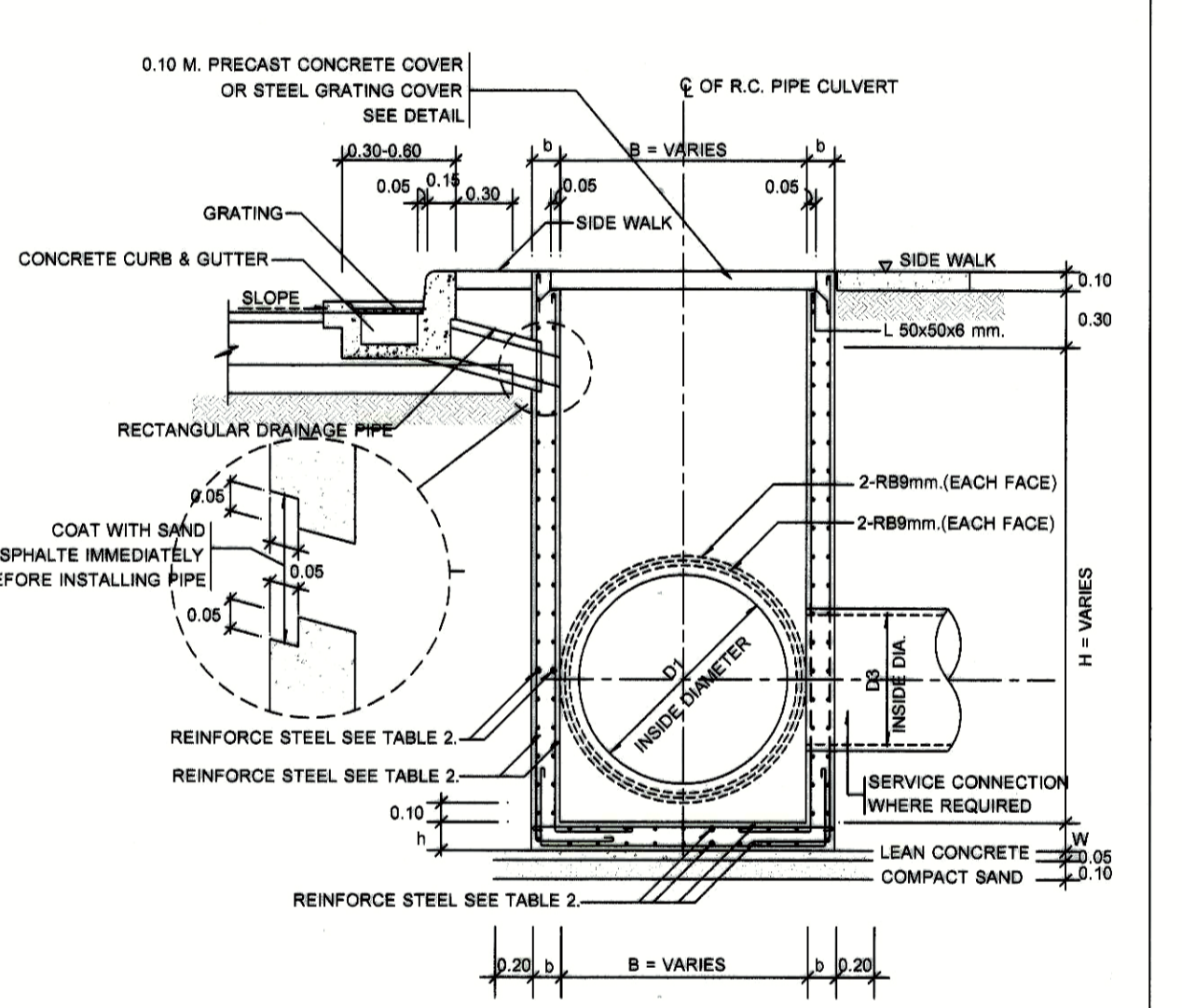

SECTION "E"

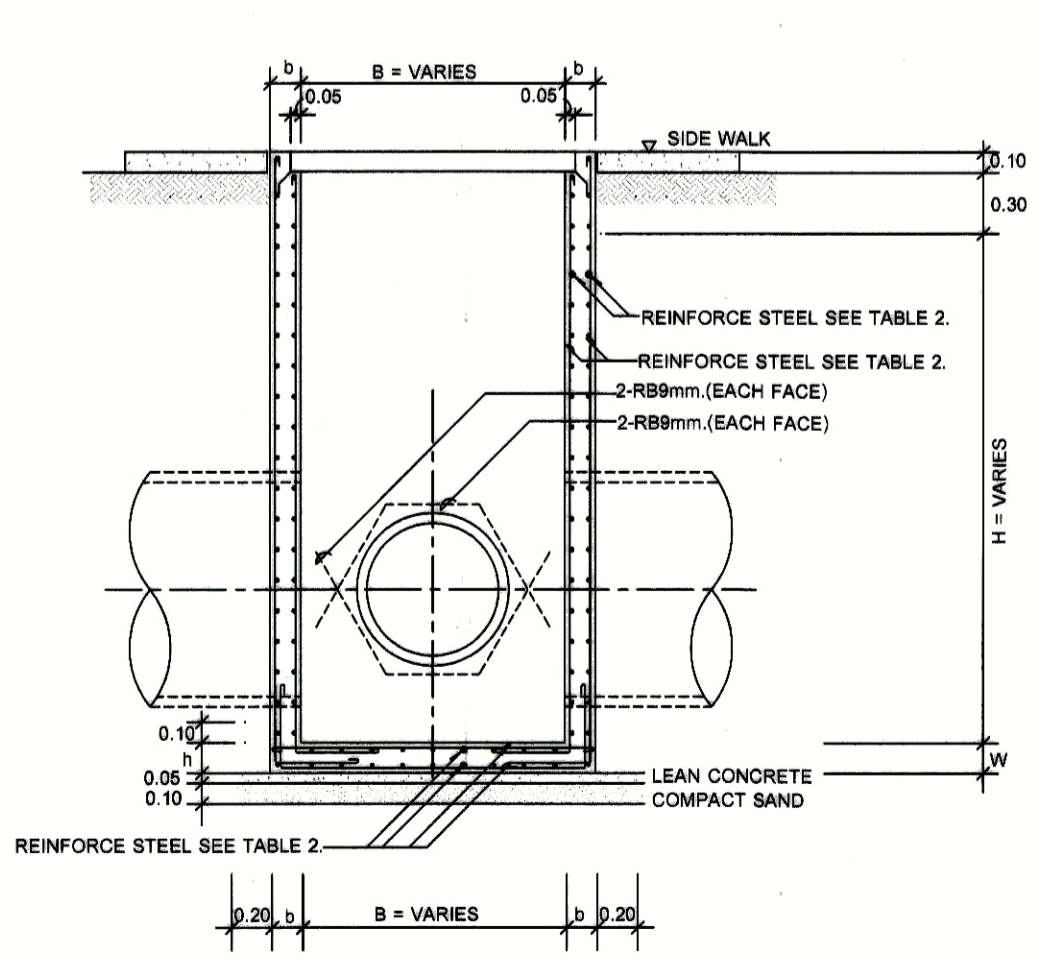

DETAILS AND TABLES

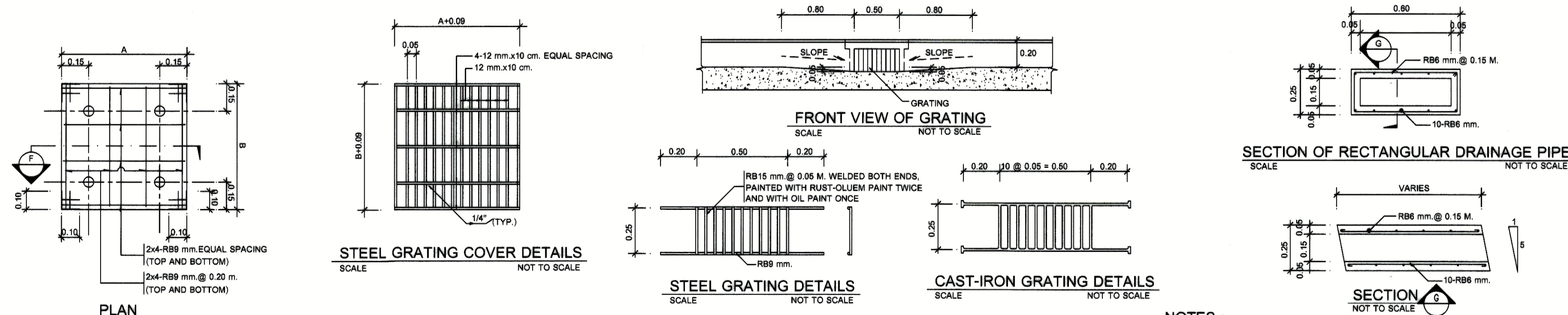

TABLE 1

PIPE D1, D2, D3 (M.)	LENGTH A-M (M.)	WIDTH B-M (M.)
0.30	0.40	0.40
0.40	0.50	0.50
0.50	0.70	0.70
0.60	0.80	0.80
0.80	1.00	1.00
1.00	1.20	1.20
1.20	1.40	1.40
1.40	1.80	1.80
1.75	2.20	2.20
2.00	2.40	2.40

TABLE 2 : REINFORCEMENT STEEL

SIZE A x B (M.)	LESS THAN 2.00 M.			MORE THAN 2.00 M. LESS THAN 4.00 M.				
	A (M.)	B (M.)	H (M.)	A (M.)	B (M.)	H (M.)		
0.40x0.40	0.125	0.125	0.125	R89 mm. @ 0.20 M.(1 LAYER)	0.15	0.15	0.15	R89 mm. @ 0.20 M.(2 LAYER)
0.50x0.50	0.125	0.125	0.125	R89 mm. @ 0.20 M.(1 LAYER)	0.15	0.15	0.15	R89 mm. @ 0.20 M.(2 LAYER)
0.70x0.70	0.125	0.125	0.125	R89 mm. @ 0.20 M.(1 LAYER)	0.15	0.15	0.15	R89 mm. @ 0.20 M.(2 LAYER)
0.80x0.80	0.125	0.125	0.125	R89 mm. @ 0.20 M.(1 LAYER)	0.15	0.15	0.15	R89 mm. @ 0.20 M.(2 LAYER)
0.90x0.90	0.15	0.15	0.15	R89 mm. @ 0.20 M.(2 LAYER)	0.20	0.20	0.20	R89 mm. @ 0.20 M.(2 LAYER)
1.00x1.00	0.15	0.15	0.15	R89 mm. @ 0.20 M.(2 LAYER)	0.20	0.20	0.20	R89 mm. @ 0.20 M.(2 LAYER)
1.20x1.20	0.15	0.15	0.15	R89 mm. @ 0.20 M.(2 LAYER)	0.20	0.20	0.20	R89 mm. @ 0.20 M.(2 LAYER)
1.40x1.40	0.15	0.15	0.15	DB12 mm. @ 0.20 M.(2 LAYER)	0.20	0.20	0.20	DB12 mm. @ 0.20 M.(2 LAYER)
1.80x1.80	0.20	0.20	0.20	DB12 mm. @ 0.175 M.(2 LAYER)	0.25	0.25	0.25	DB12 mm. @ 0.175 M.(2 LAYER)
2.20x2.20	0.20	0.20	0.20	DB12 mm. @ 0.15 M.(2 LAYER)	0.25	0.25	0.25	DB12 mm. @ 0.15 M.(2 LAYER)
2.40x2.40	0.20	0.20	0.20	DB16 mm. @ 0.15 M.(2 LAYER)	0.25	0.25	0.25	DB16 mm. @ 0.15 M.(2 LAYER)

NOTES :

- ALL DIMENSIONS ARE IN METERS UNLESS OTHERWISE INDICATED.
- CONCRETE SHALL HAVE A MINIMUM ULTIMATE COMPRESSIVE STRENGTH OF 210 KSC. FOR 15x15x15 cm. CUBE AT 28 DAYS. AN APPROXIMATE MIX DESIGN PER CUBIC METER IS SUGGESTED AS FOLLOWS:  
PORTLAND CEMENT TYPE 1 380 KG.(MIN.)  
SAND 0.43 M.<sup>3</sup>  
CRUSHED ROCK OR GRAVEL 0.86 M.<sup>3</sup>  
CONCRETE SLUMP 10 cm.(MAX.)
- REINFORCING STEEL SHALL CONFORM TO TIS.20 GRADE SR 24
- STRUCTURAL STEEL SHALL CONFORM TO TIS.116 GRADE Fe 30
- FLAT PLATE STEEL SHALL CONFORM TO TIS.85 GRADE SR 24
- STRUCTURAL STEEL AND FLAT PLATE SHALL BE PAINTED WITH RUST-OLEUM PAINT OR EQUIVALENT TWICE AND WITH OIL PAINT ONCE.
- CLEAR CONCRETE COVER SHALL BE 3 cm.
- MANHOLE SIZE SHALL VARY ACCORDING TO THE SIZE OF R.C.PIPE CULVERT(SEE TABLE)

แบบขยายทั่วไป 4

CHECKED BY	ENGINEER	SIGNED	DRAWING NO.
CHK			SN
ENG			3.04
DM			

DRAWN BY	PRINTED DATE	SCALE AS SHOWN
	30-08-13	REF. FILE

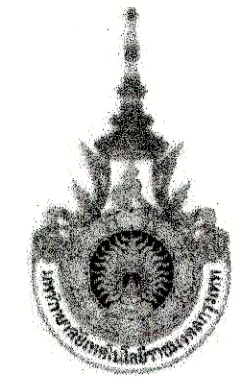

PROJECT NUMBER RA-13-01  
PROJECT NAME

อาคารแสดงนิทรรศการและการสอน  
นันทนาการ จำนวน 1 หลัง

OWNER: **UTK** ราชชมงคล  
กรุงเทพ

LOCATION:  
เลขที่ 2 ถนนนางลิ้นจี่ แขวงทุ่งมหาเมฆ  
เขตสาทร กรุงเทพมหานคร 10120

architects  
**regal** 33/48 ซอยบางนาซอยสุขุมวิท 111/1  
เลขที่ 2 ถนนนางลิ้นจี่ แขวงทุ่งมหาเมฆ เขตสาทร กรุงเทพมหานคร 10120  
TEL: +66 (0) 2192-0917  
FAX: +66 (0) 2192-0916  
E-MAIL: regalarchitects@yahoo.com

บริษัท เรกา สถาปนิก จำกัด

ARCHITECT	AUTHORIZED SIGNATURE
นายสุวิทย์ วัฒนพานิชย์ 2-ศส. 398	
นายวิชาญ กามานันท์ 2-ศส. 2872	
นางสาวกัญญาภัค วัฒนศิริพานิชย์ 2-ศส. 19742	
นายอัษฎินันท์ วัฒนศิริพานิชย์ 2-ศส. 18278	
นายธนชาติ วัฒนศิริพานิชย์ 2-ศส. 15872	
นางสาววิภาดา ศิวะพานิชย์	

STRUCTURAL ENGINEER	AUTHORIZED SIGNATURE
ระดับ ภาณุพนม วัฒนศิริพานิชย์ 2-ศส. 3693	
นายสุวิทย์ วัฒนศิริพานิชย์ 2-ศส. 5665	
นายสุวิทย์ วัฒนศิริพานิชย์ 2-ศส. 46748	
นายสุวิทย์ วัฒนศิริพานิชย์ 2-ศส. 55533	

วิศวกรตรวจสอบแบบ และ รายการคำนวณ วิศวกรรม  
บรรณานุกรม วัฒนศิริพานิชย์ 2-ศส. 1021

ELECTRICAL ENGINEER	AUTHORIZED SIGNATURE
ระดับ วัฒนศิริพานิชย์ 2-ศส. 839	
นายสุวิทย์ วัฒนศิริพานิชย์ 2-ศส. 4556	

MECHANICAL ENGINEER	AUTHORIZED SIGNATURE
ระดับ วัฒนศิริพานิชย์ 2-ศส. 398	
นายสุวิทย์ วัฒนศิริพานิชย์ 2-ศส. 1958	

SANITARY ENGINEER	AUTHORIZED SIGNATURE
นายสุวิทย์ วัฒนศิริพานิชย์ 2-ศส. 398	
นายสุวิทย์ วัฒนศิริพานิชย์ 2-ศส. 205	

GENERAL NOTE  
1. THIS DRAWING IS THE PROPERTY OF ARCHITECTS 49 LIMITED OR ONE OF ITS AFFILIATES. IT IS SUBJECT TO RETURN UPON DEMAND AND IS NOT TO BE USED EXCEPT IN CONNECTION WITH THE PROJECT FOR WHICH IT IS INTENDED.  
2. DO NOT SCALE THIS DRAWING. USE FIGURED DIMENSIONS ONLY.  
ให้ใช้ตัวอักษรที่อ่านได้ในที่นี้แทน ตัวหนังสือแบบ

NO.	DESCRIPTION	BY	DATE
1	แบบแปลนอาคาร - แบบก่อสร้าง	www	30-08-13

ISSUE/REVISION	NO.	DESCRIPTION	BY	DATE
	1	แบบแปลนอาคาร - แบบก่อสร้าง	www	30-08-13

DRAWING TITLE  
**แบบขยายทั่วไป 5**

CHECKED BY  
ENGINEER SIGNED  
CHK  
ENG  
DM

DRAWN BY  
PRINTED DATE 30-08-13

DRAWING NO.  
**SN 3.05**

SCALE AS SHOWN  
REF. FILE

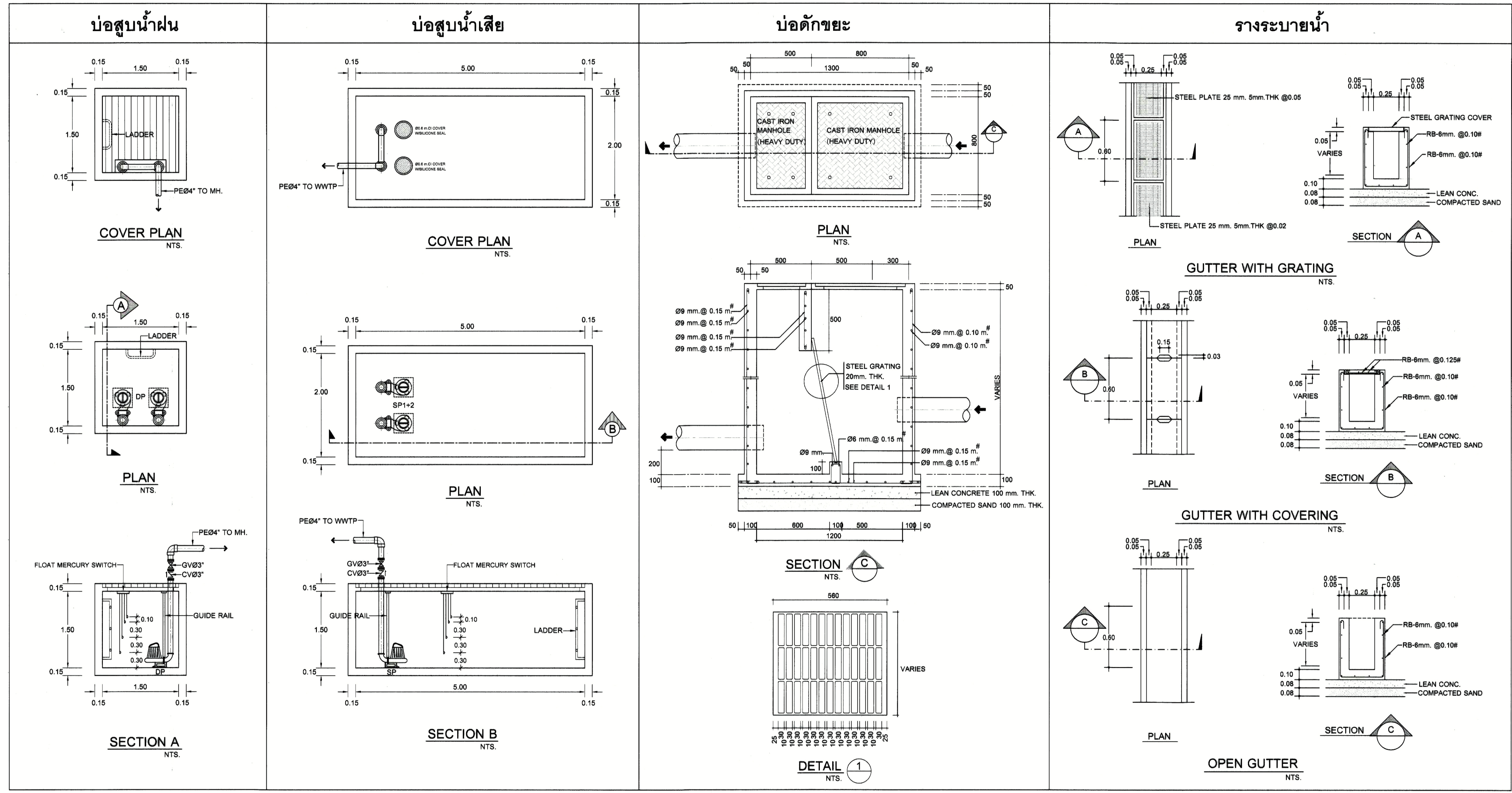



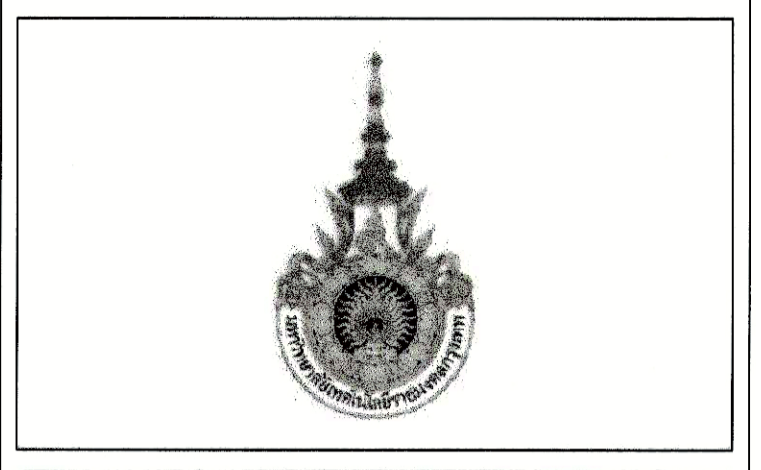

PROJECT NUMBER RA-13-01  
PROJECT NAME

อาคารแสดงนิทรรศการและการสอน  
นันทนาการ จำนวน 1 หลัง

OWNER: **UTK** ราชมิ่งคิด  
กรุงเทพ

LOCATION:  
เลขที่ 2 ถนนนางสีห์ แขวงทุ่งมหาเมฆ  
เขตสาทร กรุงเทพมหานคร 10120

architects  
**regal**  
32/49 ซอยบางนาซอยสุขุมวิท 111/1  
คลองเตย กรุงเทพมหานคร 10110  
TEL: +66 (0) 2162-0917  
FAX: +66 (0) 2162-0918  
E-MAIL: regalarchitects@yahoo.com

บริษัท เรา สถาปนิก จำกัด

ARCHITECT	AUTHORIZED SIGNATURE
นายอภิรักษ์ วัฒนพานิชย์	ร.ศ. 398
นายวิชาญ ภาณุมาศ	ร.ศ. 2572
นายสุวิทย์ วัฒนพานิชย์	ร.ศ. 10742
นายสุวิทย์ วัฒนพานิชย์	ร.ศ. 18278
นายสุวิทย์ วัฒนพานิชย์	ร.ศ. 18872
นายสุวิทย์ วัฒนพานิชย์	ร.ศ. 18872

STRUCTURAL ENGINEER	
รศ.ดร. ภาณุมาศ วัฒนพานิชย์	ร.ศ. 3893
นายสุวิทย์ วัฒนพานิชย์	ร.ศ. 5665
นายสุวิทย์ วัฒนพานิชย์	ร.ศ. 46748
นายสุวิทย์ วัฒนพานิชย์	ร.ศ. 55033

วิศวกรควบคุมแบบ และ รายการคำนวณโครงสร้าง	
รศ.ดร. ภาณุมาศ วัฒนพานิชย์	ร.ศ. 1021

ELECTRICAL ENGINEER	
นายสุวิทย์ วัฒนพานิชย์	ร.ศ. 859
นายสุวิทย์ วัฒนพานิชย์	ร.ศ. 4506

MECHANICAL ENGINEER	
นายสุวิทย์ วัฒนพานิชย์	ร.ศ. 398
นายสุวิทย์ วัฒนพานิชย์	ร.ศ. 1958

SANITARY ENGINEER	
นายสุวิทย์ วัฒนพานิชย์	ร.ศ. 358
นายสุวิทย์ วัฒนพานิชย์	ร.ศ. 205

GENERAL NOTE  
1. THIS DRAWING IS THE PROPERTY OF ARCHITECTS AS LIMITED OR ONE OF ITS AFFILIATES. IT IS ISSUED SUBJECT TO RETURN UPON DEMAND AND IS NOT TO BE USED EXCEPT IN CONNECTION WITH THE PROJECT FOR WHICH IT IS INTENDED.  
2. DO NOT SCALE THIS DRAWING. USE DIMENSIONS ONLY.  
ไว้ใช้ตัวหนังสือที่เห็นในรูปเท่านั้น ห้ามวัดจากแบบ

คณะกรรมาธิการตรวจรับแบบ		AUTHORIZED SIGNATURE
1. นายสุวิทย์ วัฒนพานิชย์	ประธานกรรมการ	
2. นายสุวิทย์ วัฒนพานิชย์	กรรมการ	
3. นายสุวิทย์ วัฒนพานิชย์	กรรมการ	
4. นายสุวิทย์ วัฒนพานิชย์	กรรมการ	
5. นายสุวิทย์ วัฒนพานิชย์	กรรมการ	
6. นายสุวิทย์ วัฒนพานิชย์	กรรมการ	
7. นายสุวิทย์ วัฒนพานิชย์	กรรมการ	
8. นายสุวิทย์ วัฒนพานิชย์	กรรมการ	
9. นายสุวิทย์ วัฒนพานิชย์	กรรมการ	
10. นายสุวิทย์ วัฒนพานิชย์	กรรมการ	
11. นายสุวิทย์ วัฒนพานิชย์	กรรมการ	
12. นายสุวิทย์ วัฒนพานิชย์	กรรมการ	
13. นายสุวิทย์ วัฒนพานิชย์	กรรมการ	

NO.	DESCRIPTION	BY	DATE
1	แบบแปลนสถาปัตย์ - แบบเครื่องจักร	www	30-08-13

DRAWING TITLE

แบบขยายทั่วไป 6

CHECKED BY	ENGINEER	SIGNED	DRAWING NO.
CHK			SN
ENG			3.06
DM			
DRAWN BY			SCALE AS SHOWN
PRINTED DATE	30-08-13		REF. FILE

