

ครุภัณฑ์ประกอบอาคารหอพักหญิง จำนวน 1 ชุด

ราคา 8,400,000 บาท (แปดล้านสี่แสนบาทถ้วน)

ประกอบโดย

รายการพอร์ณิเจอร์

CODE	รายละเอียด	ขนาดไม่น้อยกว่า (กxขxล)	จำนวน
F-1	ตู้สี่ขา	0.65x1.00x2.00 ม.	260 ตู้
F-2	ชั้นวางโทรทัศน์	0.65x1.60x0.80 ม.	130 ตัว
F-3	เก้าอี้	0.41x0.515x0.855 ม.	260 ตัว
F-4	โต๊ะเขียนหนังสือ	0.60x1.20x0.75 ม.	260 ตัว
F-5	เตียงนอน	1.10x2.20x0.30 ม.	260 เตียง
	พื้นนอนอย่างธรรมดาติดเกลา A หนา 2 ซม. PVC เกลา A หนา 2 ซม. ไม่น้อยกว่า 3.5 พต x 6.5 พต ความหนาไม่น้อยกว่า 2.5 นิ้ว		260 พลัง

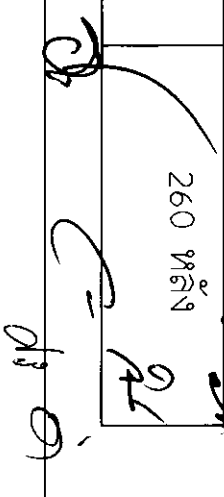

ข้อกำหนัด

1. วัสดุผนังห้องติดตั้งในพื้นที่จริง (อาคารหอพักหญิง มหาวิทยาลัยเทคโนโลยีราชมงคลกรุงเทพ) ในแต่ละห้องที่ทางมหาวิทยาลัยกำหนดให้
2. ผู้เสนอราคาต้องติดตั้งวัสดุผนังรายการ F-1, F-2, F-3, F-4, F-5 จำนวน 2 ห้อง ชั้น 6 เพื่อตรวจสอบความถูกต้อง และความสะดวกแรงกดดันที่จะดำเนินการผลิตในส่วนที่เหลือ
3. ผู้เสนอราคาต้องมาวัดพื้นที่จริงก่อนดำเนินการผลิตวัสดุที่ทางของ
4. ผู้เสนอราคาต้องส่งมอบวัสดุผนังติดตั้งในพื้นที่กำหนดแล้วเสร็จ ครบทุกรายการภายใน 120 วัน
5. งานไม้ทาสีผนังต้องอบพอรอบทาน้ำยากันปลวก กันชื้นอด กันเชื้อรา ก่อนการติดตั้ง ให้หน้าสัมผัสวัสดุผนังสามารถอบในพื้นที่ของ
6. งานสีและแลคเกอร์ ให้เป็นพื้ผนังทาสีและต้องเป็นสีสวยงามเป็นเนื้อเดียวกัน
7. กาวที่ใช้ในการติด HIGH PRESSURE LAMINATE ต้องเป็นผลิตภัณฑ์ที่ใช้สำหรับการติด HIGH PRESSURE LAMINATE โดยเฉพาะ
8. ขนาดและความหนาของไม้ทาสีจริงต้องไม่น้อยกว่าที่ระบุในเอกสารรายละเอียด
9. รับประกันสินค้า 2 ปี

ส่งตัวอย่างรายการการติดตั้งไม้พารอบในบริเวณของ

1. ผนังตัวอย่าง HIGH PRESSURE LAMINATE ภายไม้ทาสี WILD CHERRY หนาไม่น้อยกว่า 0.8 mm. ปิดขอบด้วย PVC. โทนสี WILD CHERRY หนาไม่น้อยกว่า 1 มม.
2. ให้ผู้เสนอราคานำไม้ทาสีตัวอย่าง HIGH PRESSURE LAMINATE สี WILD CHERRY เพื่อให้พิจารณาเลือกวัสดุสี
3. ผนังเทียมของกาอัสโทโทนชมพู
4. PVC หน้ที่นอน สีโทนชมพู
5. ผนังตัวอย่างยงธรรมชาติของท่อนอน
6. ไม้เนื้อแข็ง ไม้เนื้ออ่อน เหล็ก
7. สีพ่น แลคเกอร์ และกาวที่ใช้สำหรับการติด HIGH PRESSURE LAMINATE
8. น้ำยากันปลวก กันชื้นอด
9. อุปกรณ์ประกอบวัสดุผนัง เช่น บานพับ มือจับ รางเลื่อน และอื่นๆ

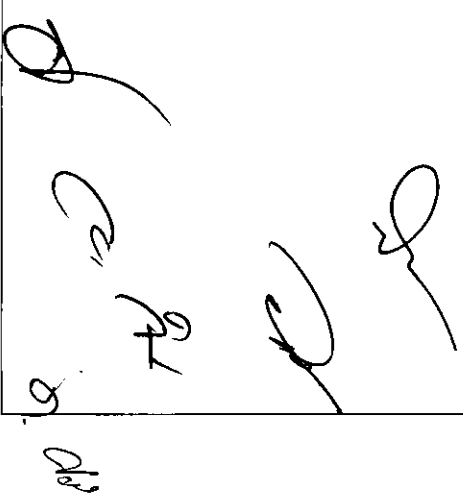

รายละเอียดชุด F-1 ๒๒๒๒๒๒๒๒

ขนาดไม้เนื้อขาว 0.65 x 1.00 x 2.00 ม. จำนวน 260 ๒๒๒๒๒๒๒๒

* วัสดุไม้ทุกชนิดของทางหลวงแผ่นดินยกเว้นจาก มหาด ก่อนนำมาใช้ในงาน

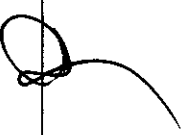

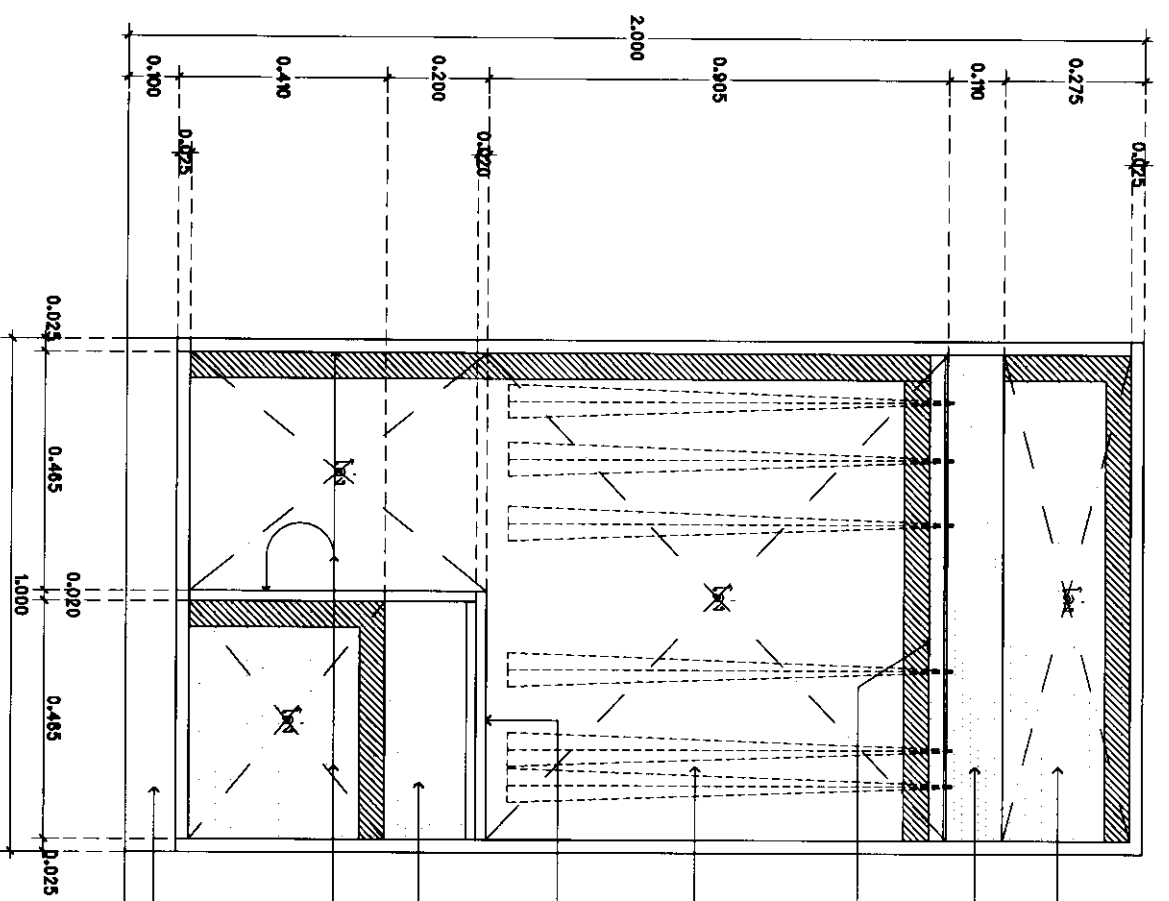

- วัสดุหน้าไม้ออกกว่า 25 มม. โครงไม้เนื้อแข็ง คุ้ไม้ดัดหน้าไม้ออกกว่า 10 มม. ทั้ง 2 ด้าน สีว **(A)** ภายในตู้
- บานข้างของตู้ดาด ไม้ดัดหน้าไม้ออกกว่า 10 มม. สีว **(A)**
- รางแขวนเสื้อและบานรับบานข้างเรือ STAINLESS สูปไม
- ไม้ดัดหน้าไม้ออกกว่า 10 มม. สีว **(A)**
- TOP ไม้ดัดหน้าไม้ออกกว่า 25 มม. โครงไม้เนื้อแข็ง คุ้ไม้ดัดหน้าไม้ออกกว่า 6 มม. ทั้ง 2 ด้าน ไม้ดัดบานบานสีว **(A)** ด้านล่างสีว **(B)**
- หน้าบานลิ้นชัก หน้าไม้ออกกว่า 20 มม. สีว **(A)**
- ไม้ดัดหน้าไม้ออกกว่า 6 มม. สีว **(A)**
- ไม้พื้นตู้ไม้ CHERRY ขนาดหน้าไม้ออกกว่า 1x4" (ใส่แล้ว) สีว **(B)**
- ไม้พื้น FINISHING

รูปด้านและตัดงานไม้ตู้เสื้อผ้า

รายละเอียดตัดตู้เสื้อผ้า 5

(Handwritten signatures and initials)

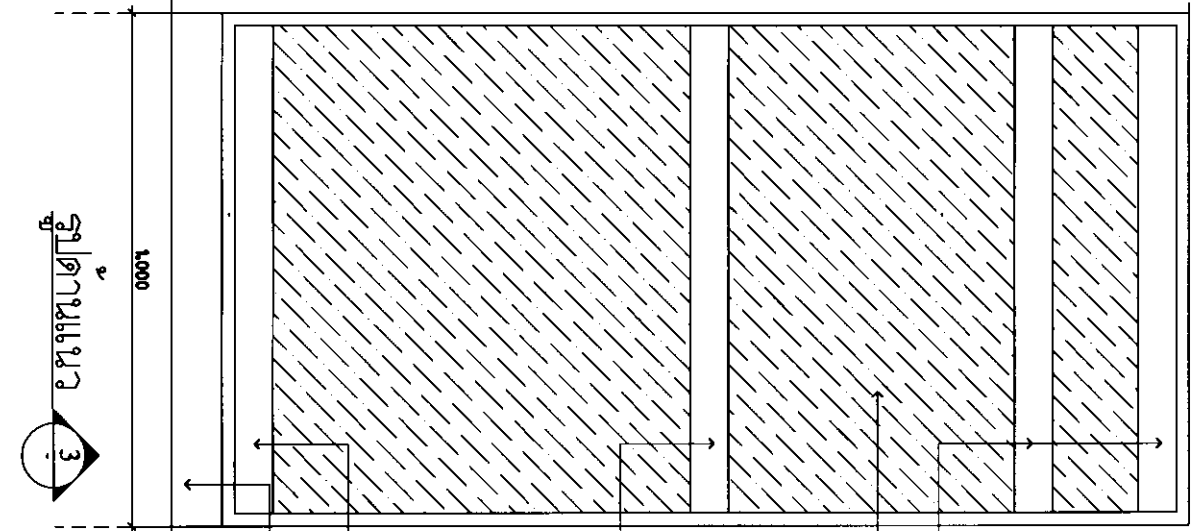
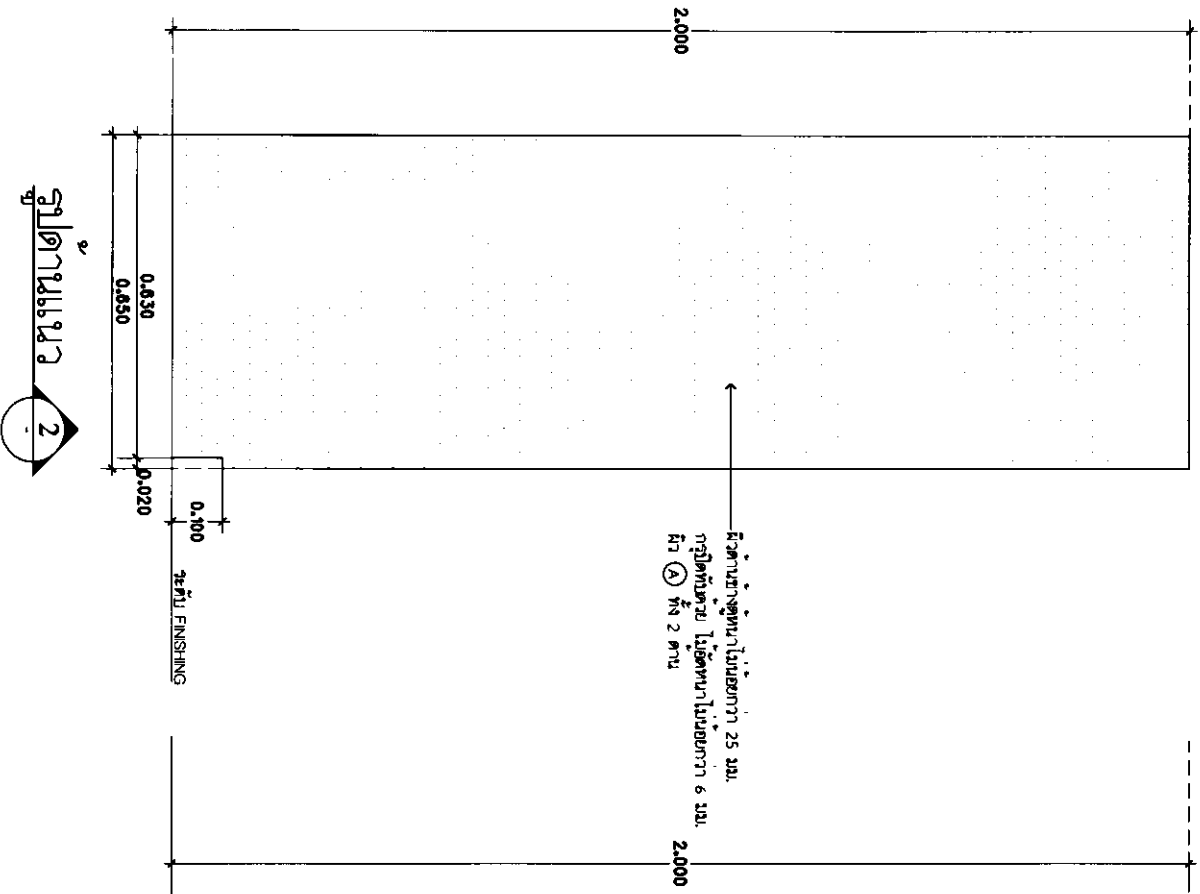

รายละเอียดรูปหล่อผนัง 7

หมายเหตุ : (A) คือ วัสดุ HIGH PRESSURE LAMINATE สายไม้ไผ่ WILD CHERRY หรือชั้นไม้ทา หนาไม่น้อยกว่า 0.8 มม.
 ไม้รองด้วย PVC โทนสี WILD CHERRY หรือชั้นไม้ทา หนาไม่น้อยกว่า 1 มม. พร้อมการครอบทางแสงของเหล็กกันไฟ
 (B) คือ วัสดุชั้นไม้สีไม้ธรรมชาติพร้อมแสงเคลือบด้าน ไม่น้อยกว่า 3 รอบ

F-1 วัสดุอื่น ๆ

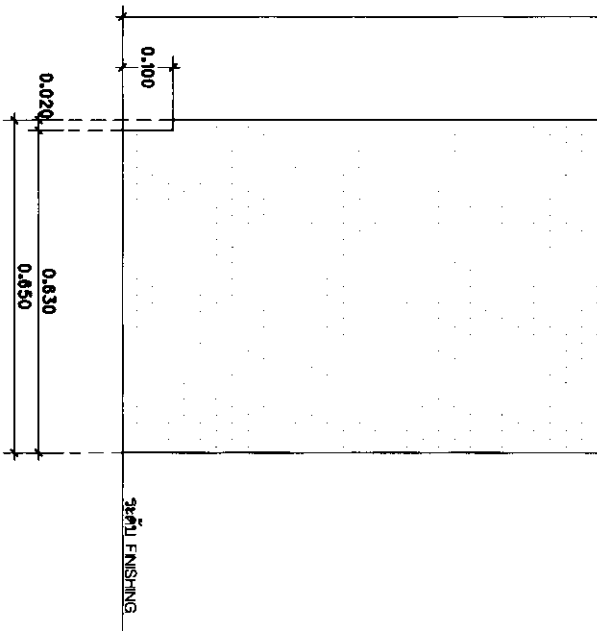
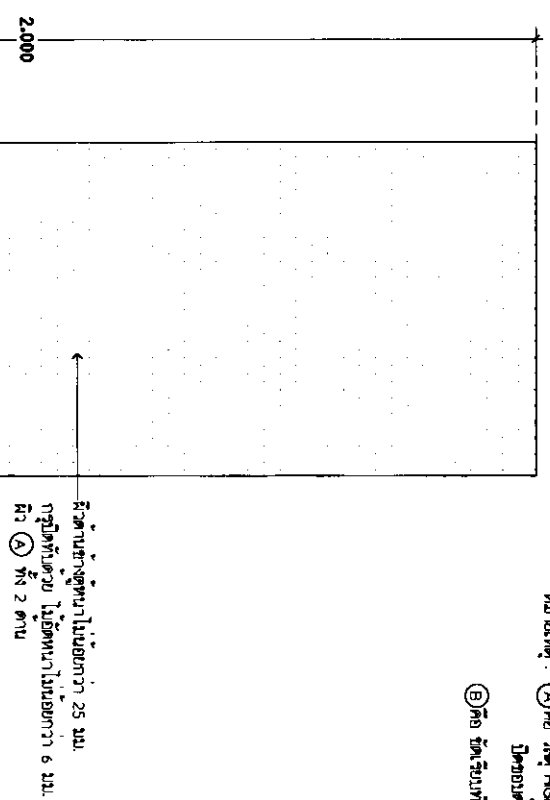

หมายเหตุ : (A) คือ วัสดุ HIGH PRESSURE LAMINATE สายไม้ไผ่ WILD CHERRY หนาไม่น้อยกว่า 0.8 มม. ไม้รองด้วย PVC โทนสี WILD CHERRY หนาไม่น้อยกว่า 1 มม. ไม้เคลือบสีด้วย HIGH PRESSURE LAMINATE โทนเฉดสี
 (B) คือ วัสดุชั้นไม้สีไม้ธรรมชาติพร้อมแสงเคลือบด้าน ไม่น้อยกว่า 3 รอบ

[Handwritten signature]

[Handwritten signature]

รายละเอียดดูที่ข้อ 8

[Handwritten signature]

รูปด้านบน

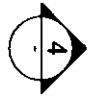

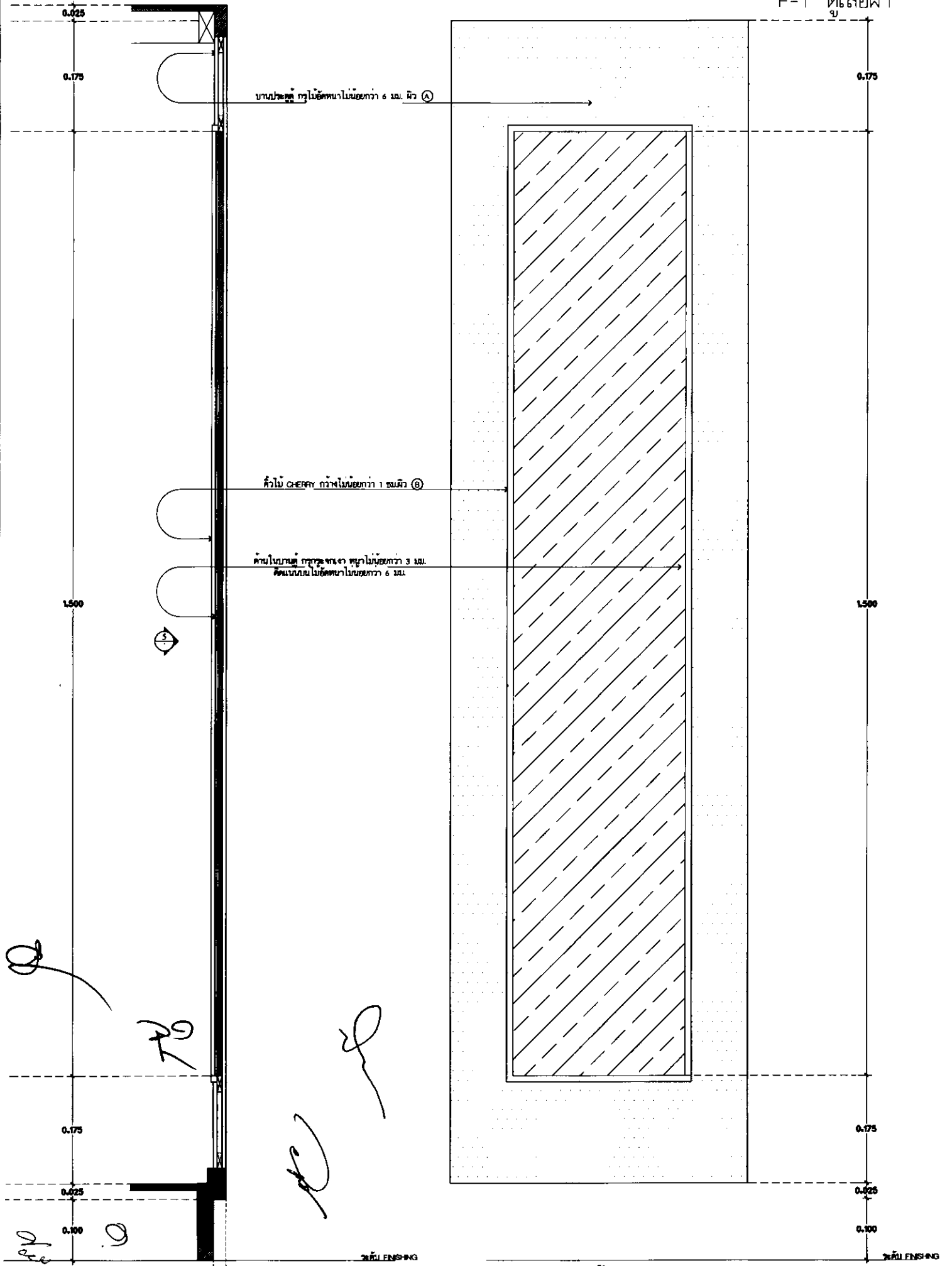

รายละเอียดเยียด F-2 ชั้นวางโทรทัศน์

ขนาดไม้เนื้อยาวกว่า 0.65 x 1.60 x 0.80 ม. จำนวน 130 ตัว

* วัสดุไม้ทุกชิ้นต้องทาสีน้ำมันปกจาก มอด ก่อนนำมาใช้งาน



๑
๒

ขนาดท่อน : (A) คือ วัสดุ HIGH PRESSURE LAMINATE สายไม้ไผ่สี WILD CHERRY หนาไม่น้อยกว่า 0.8 mm. วัสดุเคลือบ PVC ไผ่สี WILD CHERRY หนาไม่น้อยกว่า 1 มม. โคนไม้ท่อนที่รับ HIGH PRESSURE LAMINATE ไผ่สี (B) คือ วัสดุรับน้ำหนักไม่รองรับแรงกดลงต่อฐานไม้ไม่น้อยกว่า 3 ซม.

F-2 ฐานวางโครงท่อน

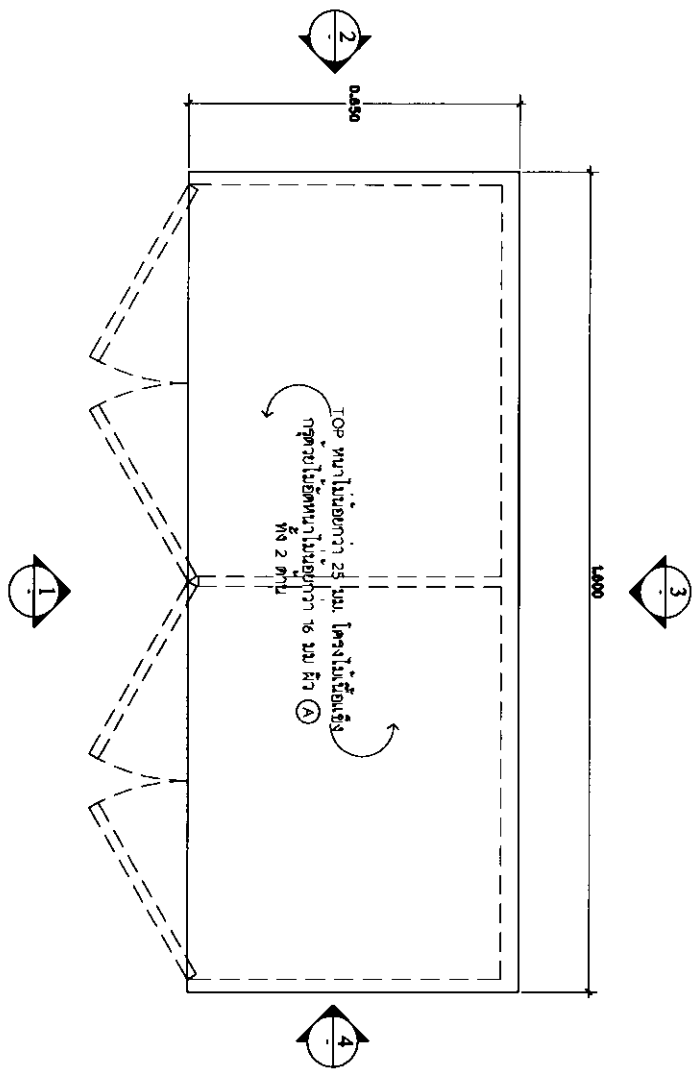

แปลนด้านบน (TOP VIEW)

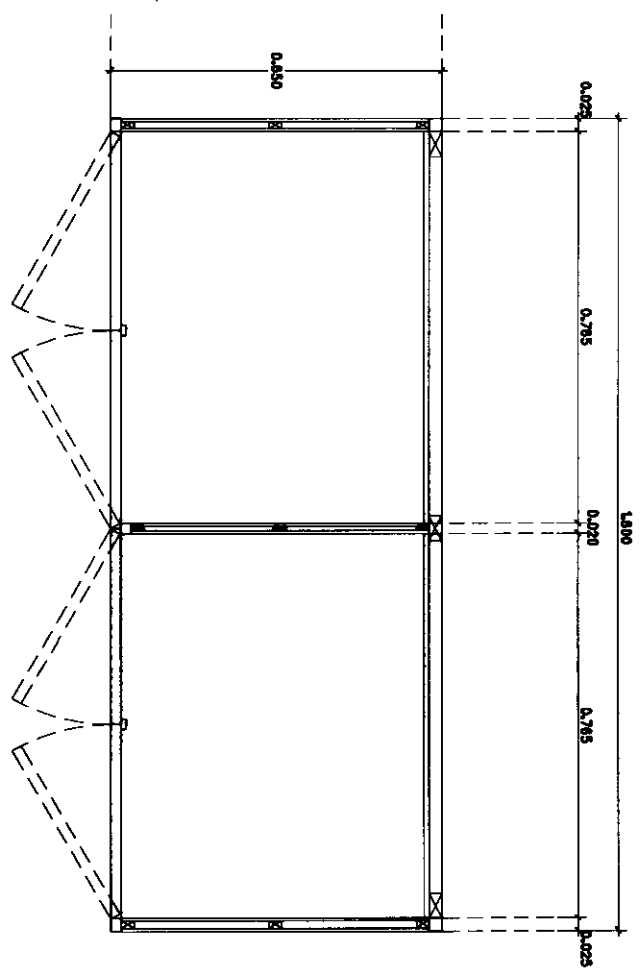

แปลนด้านขวา

[Handwritten signature]

[Handwritten signature]

รายละเอียดชิ้นวางโครงท่อน 1

* วัสดุไม้ท่อนต้องทาลงน้ำยากันปลวก มอด ก่อนนำมาใช้งาน

[Handwritten initials]

F-2 ชั้นวางโทรทัศน์

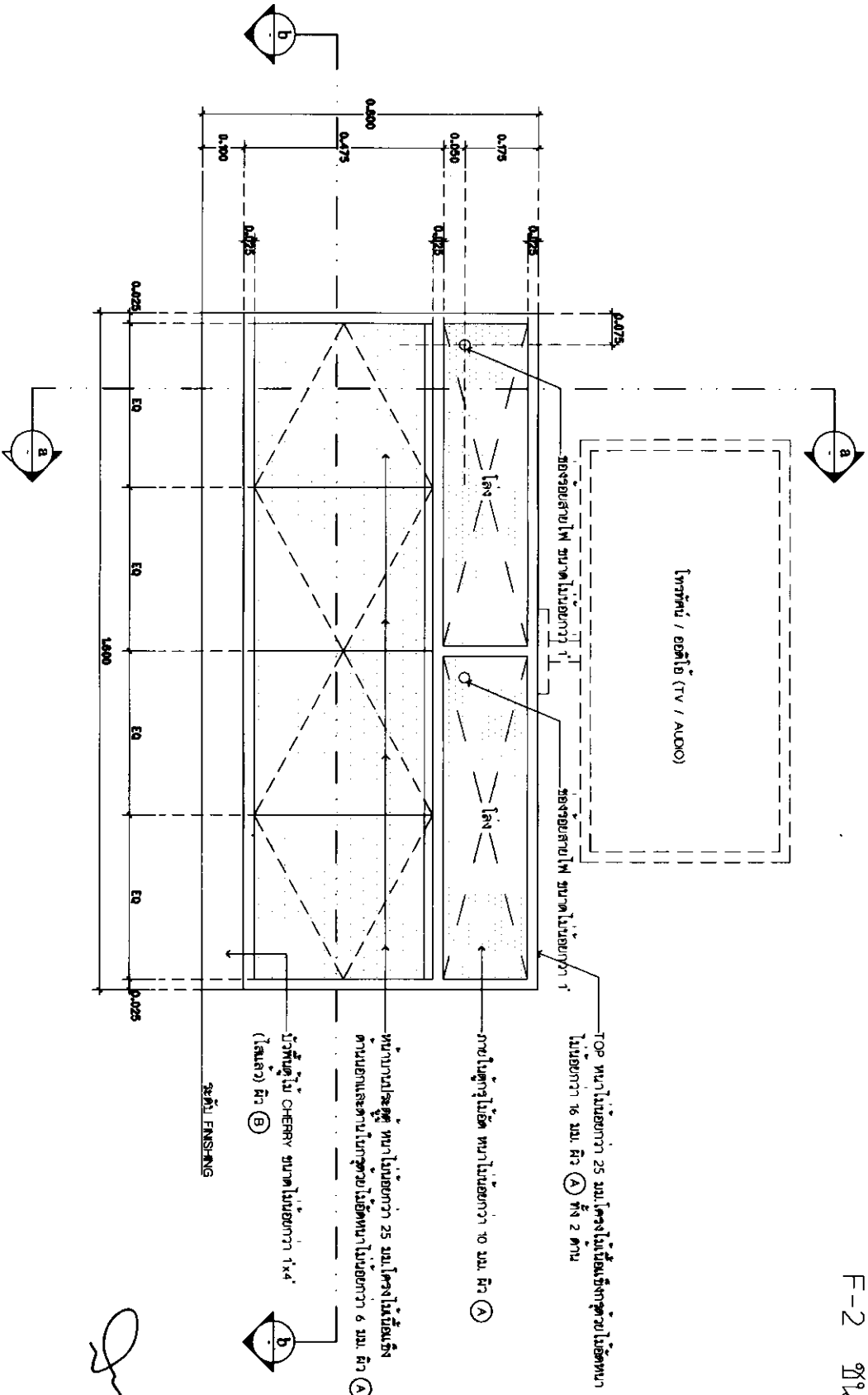

รูปด้านแนว I
ขนาดตัว 1 : 10

ลายละเอียดชั้นวางโทรทัศน์ 2
 ส.ค. ๓
 ส.ค. ๓

F-2 ชั้นวางโทรทัศน์

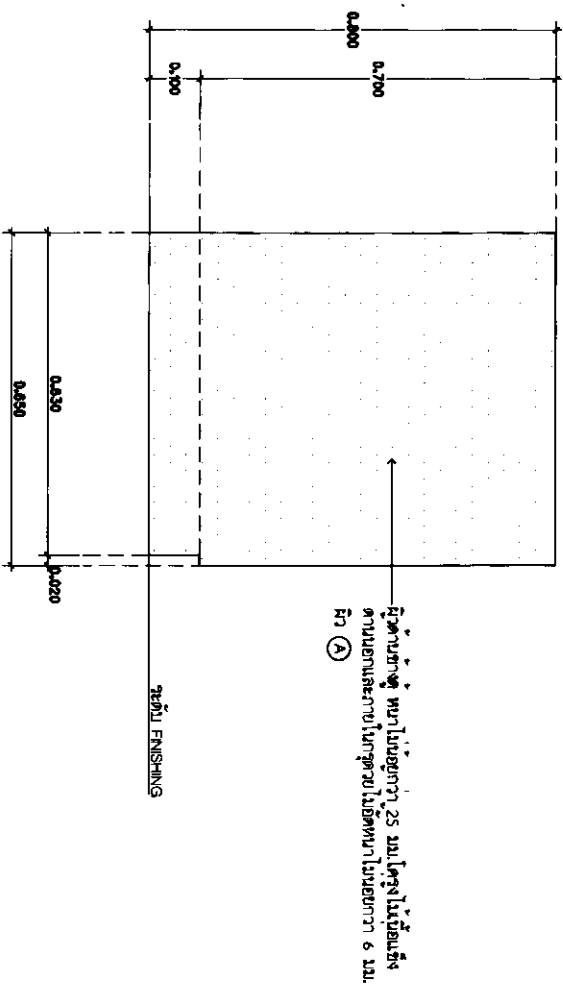
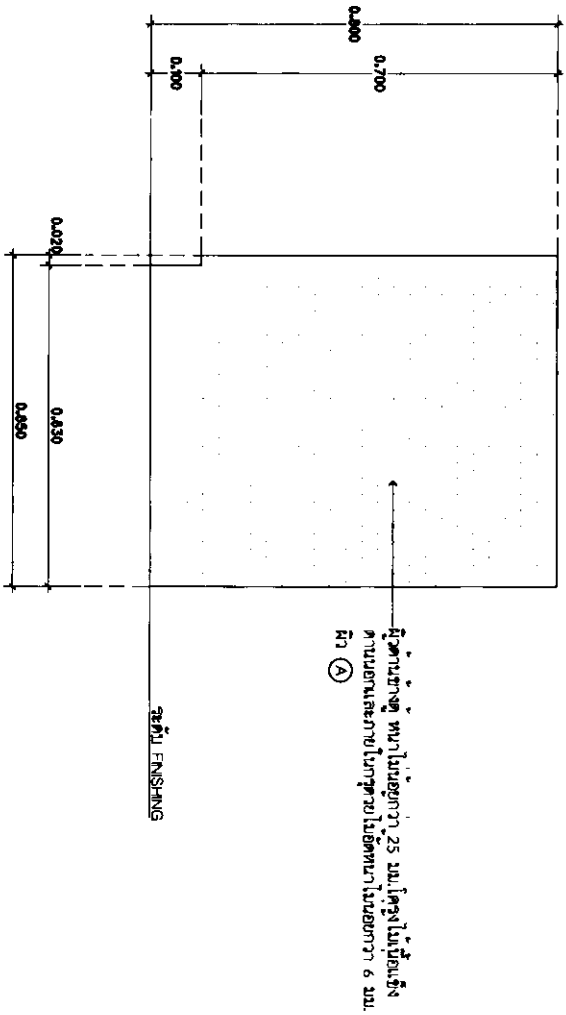

รูปด้านแนว 2

รูปด้านแนว 4

- หมายเหตุ : ๑ คือ วัสดุ HIGH PRESSURE LAMINATE สายไม้เนื้อดี WILD CHERRY หนาไม่น้อยกว่า 0.8 มม. ปิดขอบด้วย PVC ไม้เนื้อดี WILD CHERRY หนาไม่น้อยกว่า 1 มม. ไม้เนื้อดีที่ไม้เนื้อดี HIGH PRESSURE LAMINATE ไม้เนื้อดี
- ๒ คือ ชั้นรับน้ำหนักไม้เนื้อดีตามหลักเกณฑ์ภายในศูนย์ไม้เนื้อดี 3 ชั้น

รายละเอียดชั้นวางโทรทัศน์ 5

(Handwritten signatures and initials)

รายละเอียด F-3 เกาอี

ขนาดไม้เนื้อยาว 0.41 x 0.515 x 0.855 ม. จำนวน 260 ต้น

* วัสดุไม้ทุกชิ้นต้องทาสีน้ำมันจาก มอด ก่อนนำมาใช้งาน

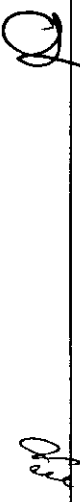

ลักษณะของเกาอี้

1. เกาอี้ขนาดไม่น้อยกว่า กว้าง 41 ซม. ลึก 51.5 ซม. สูง 85.5 ซม.
2. โครงเกาอี้ทำจากเหล็กแปดเหลี่ยมขนาดไม่น้อยกว่า 7/8" ความหนาไม่น้อยกว่า 1.20 มม. เพื่อมติดัดเป็นโครงเกาอี้ ด้านล่างมีคาน ทำจากเหล็กแปดรูปโหลหรือแปดเหลี่ยมเพื่อเพิ่มความแข็งแรง ขนาดไม่น้อยกว่า 12 x 24 มม. ที่ปลายเกาอี้ต่อจากพลาสติกในกระเปาะ
3. ที่นั่งทำจากไม้อัดตัดชิ้นรูปตัววของหน้าหมอนด้วยหนังเทียมสีโทนมชมพู ตัวเบาะที่นั่งยึดติดกับโครงเกาอี้ โดยการเชื่อมกลุ่มกัลยวาลอย
4. ที่พียง ทำจากไม้อย่างพาราตัดชิ้นรูปโค้ง ทำสีธรรมชาติ ตัวที่พียงยึดติดกับโครงเหล็กที่พียง โดยการเชื่อมกลุ่มกัลยวาลอย

ตามภาพและแสดงตัวอย่าง สามารถเปลี่ยนแปลงรูปแบบที่คล้ายคลึงได้



Handwritten signatures and initials at the bottom of the page, including a large signature on the left and several smaller initials on the right.

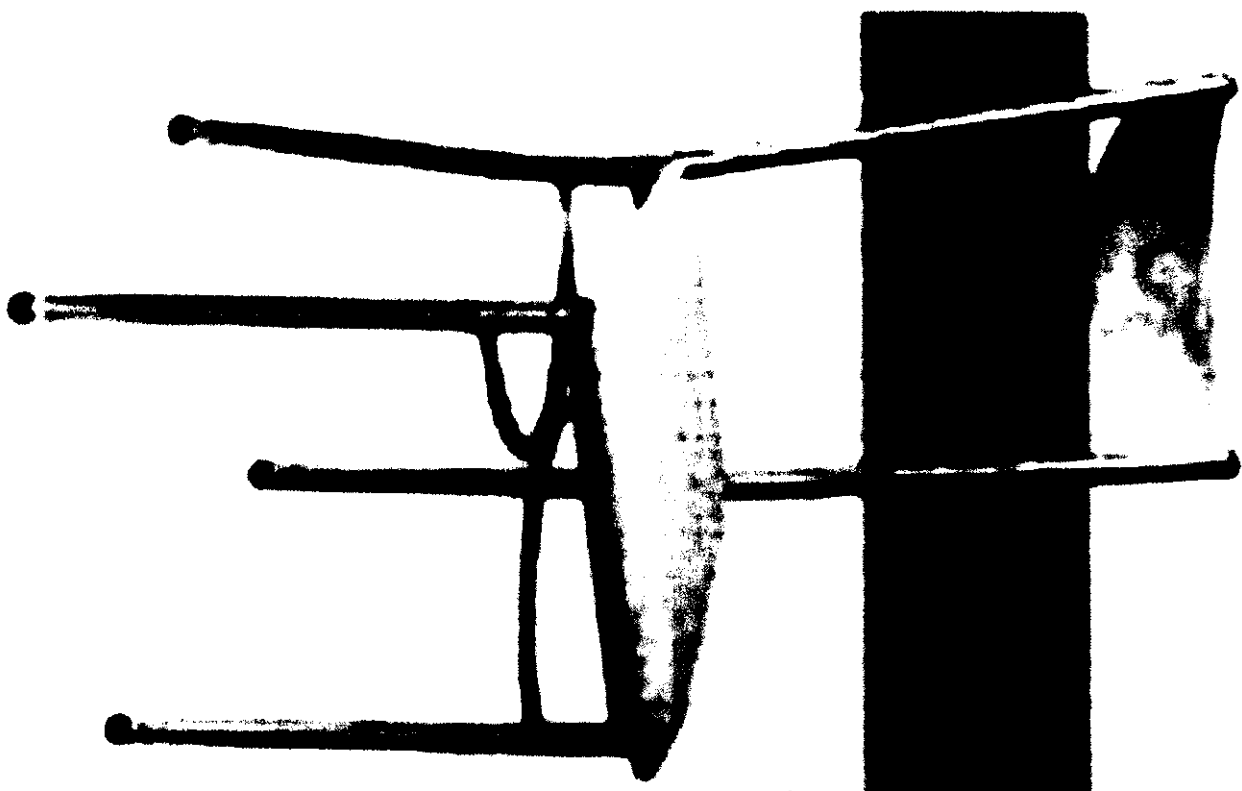

ไม้ออกกวาง

OS15 cm



ไม้ออกกวาง

W41 cm



ไม้ออกกวาง
MS55 cm

RT

๑.

๑/๕

[Handwritten signature]

รายละเอียด F-4 โตะเขียนหนังสือ

ขนาดไม้ย่อยกว่า 0.60 x 1.20 x 0.75 ม. จำนวน 260 ตัว

* วัสดุไม้ทุกชิ้นต้องทาสีกันปลวก มอด ก่อนนำมาใช้งาน

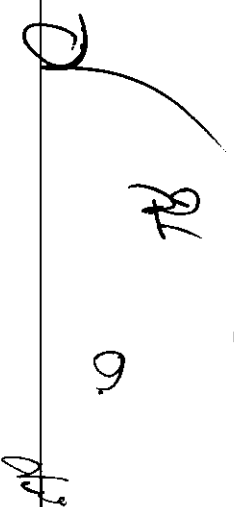

- หมายเหตุ : (A) คือ วัสดุ HIGH PRESSURE LAMINATE ลายไม้โทนลี่ WILD CHERRY หนาไม่น้อยกว่า 0.8 มม. ปิดขอบด้วย PVC โทนสี WILD CHERRY หนาไม่น้อยกว่า 1 มม. โดยใช้กาวยาี้กับ HIGH PRESSURE LAMINATE โดยเฉพาะ
- (B) คือ วัสดุเรียบทำสีไม้ธรรมชาติพร้อมลวดลายเงาไม้หนาไม่น้อยกว่า 3 รอบ

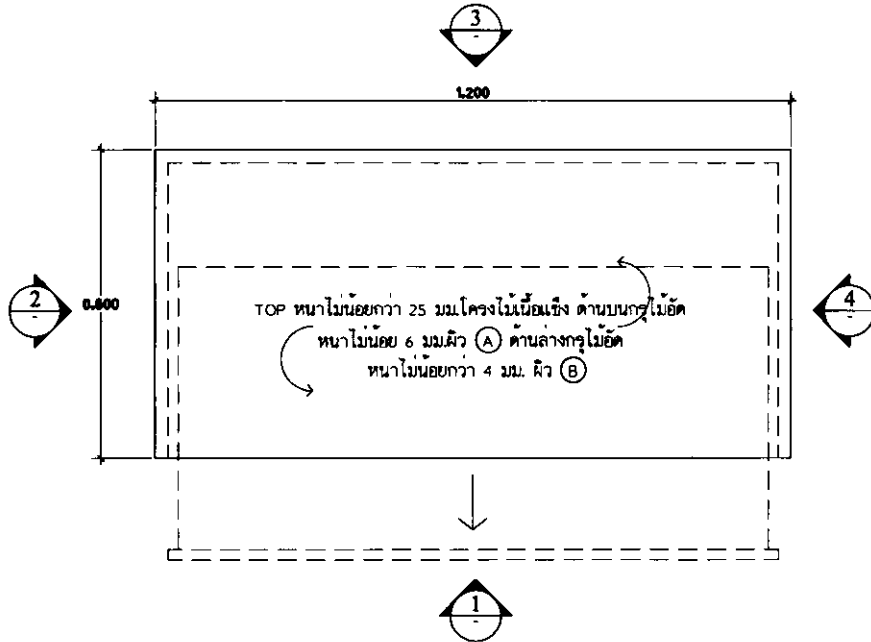

แปลนด้านบน (TOP VIEW)

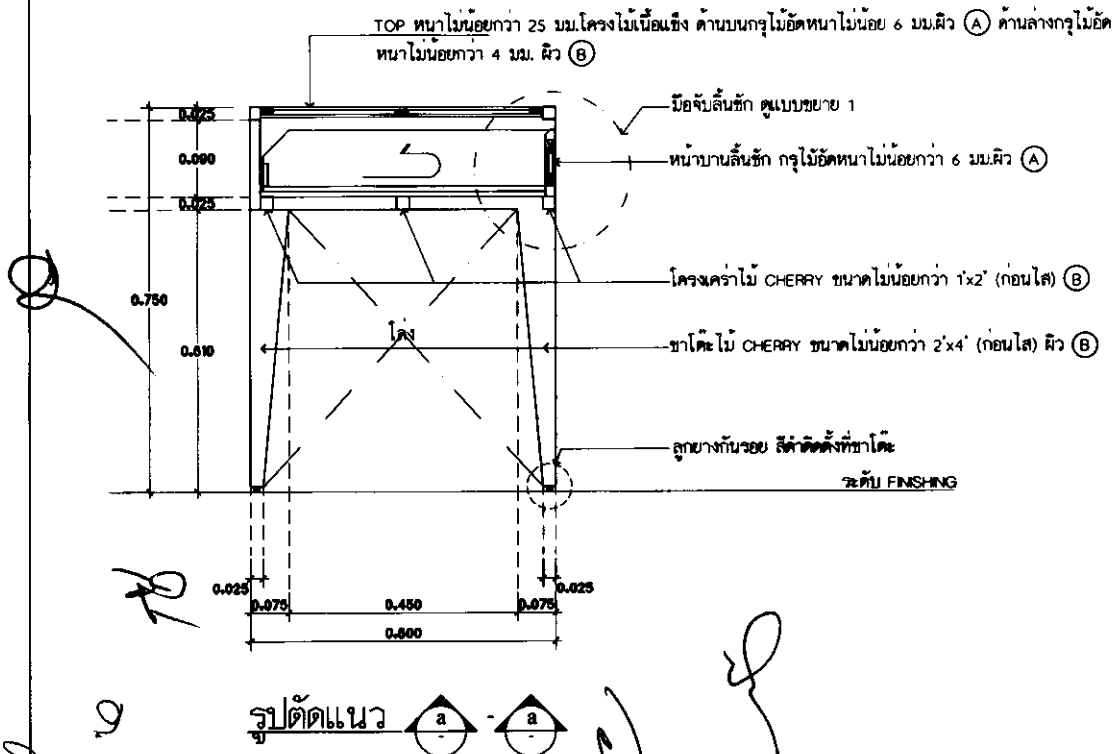

F-4 โต๊ะเขียนหนังสือ

หมายเหตุ : (A) คือ วัสดุ HIGH PRESSURE LAMINATE ลายไม้โทนีส WILD CHERRY หนาไม่น้อยกว่า 0.8 mm. ปิดขอบด้วย PVC โฟมสี WILD CHERRY หนาไม่น้อยกว่า 1 มม. โดยใช้กาวที่เข้ากับ HIGH PRESSURE LAMINATE โดยเฉพาะ

(B) คือ ไม้เขียนทำสีไม้ออร์มวราตพร้อมลงเลกเกอร์ด้าน ไม่น้อยกว่า 3 รอบ

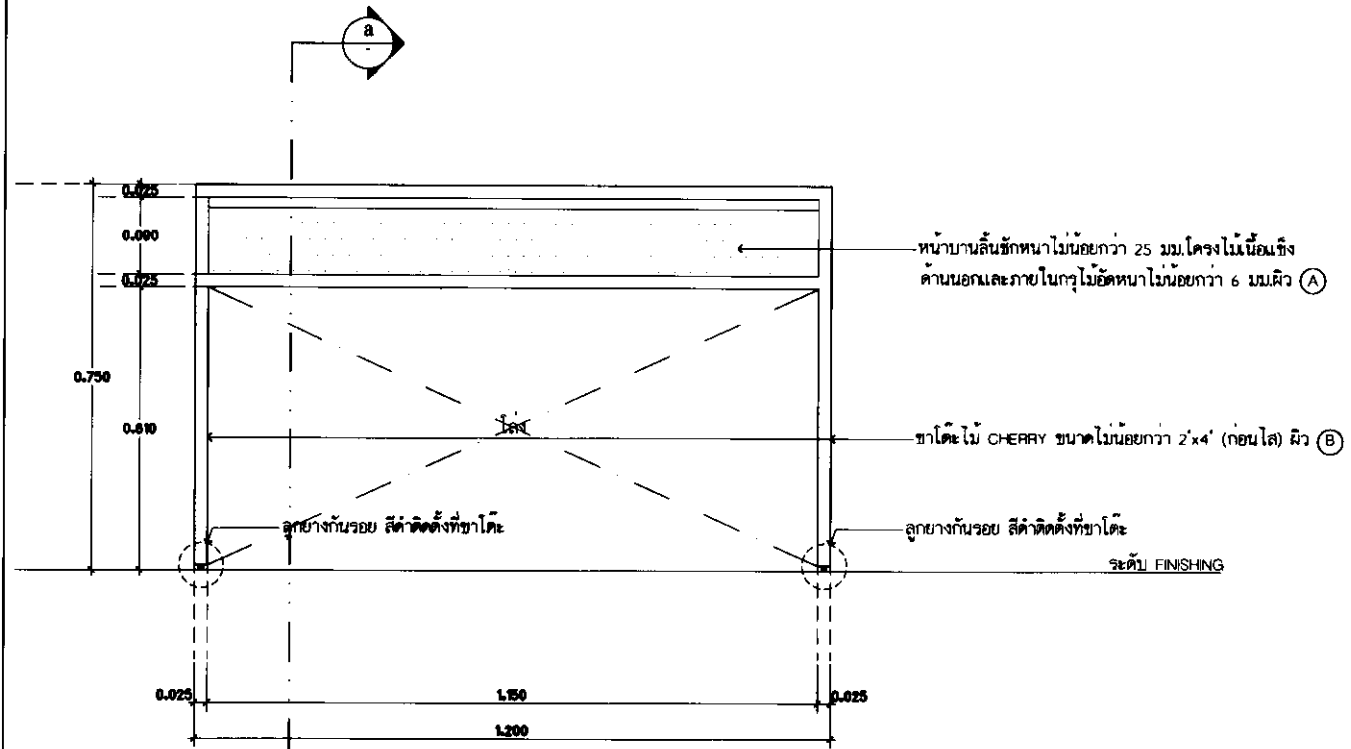

รูปด้านแนว a

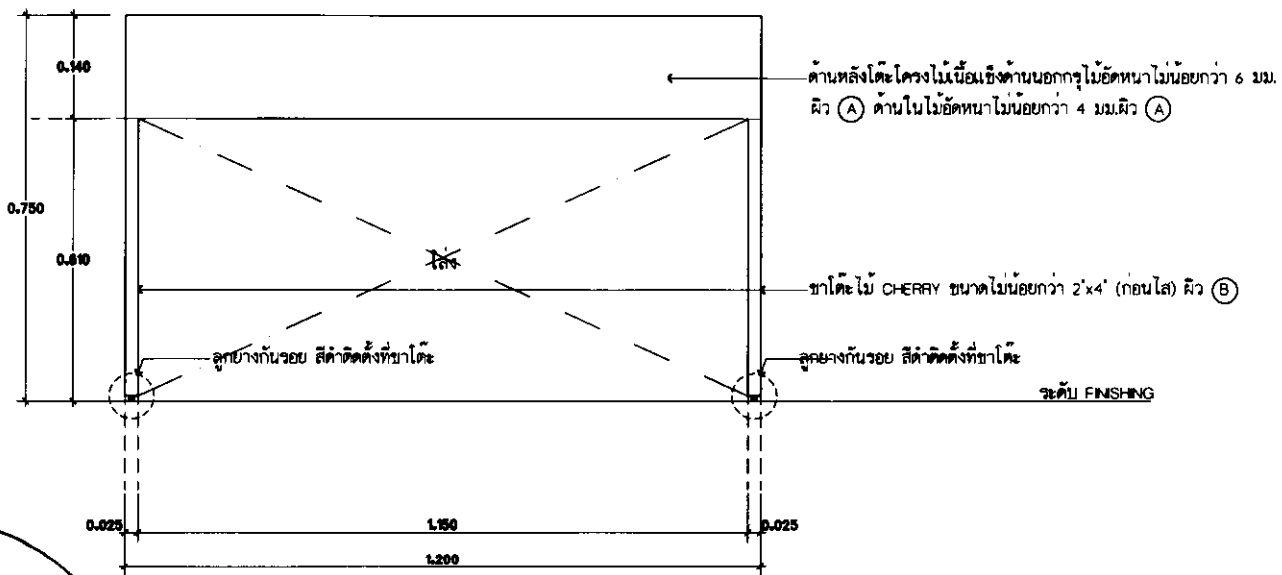

รูปด้านแนว 3

F-4 โต๊ะเขียนหนังสือ

- หมายเหตุ : (A) คือ วัสดุ HIGH PRESSURE LAMINATE ลายไม้โทนสี WILD CHERRY หนาไม่น้อยกว่า 0.8 มม. ปิดขอบด้วย PVC โทนสี WILD CHERRY หนาไม่น้อยกว่า 1 มม. โดยใช้กาวที่ใช้กับ HIGH PRESSURE LAMINATE โดยเฉพาะ
- (B) คือ ซึบเรียบทำสีไม้ออร์รวมชาติพร้อมลงแลคเกอร์ด้านไม้ไม่น้อยกว่า 3 รอบ

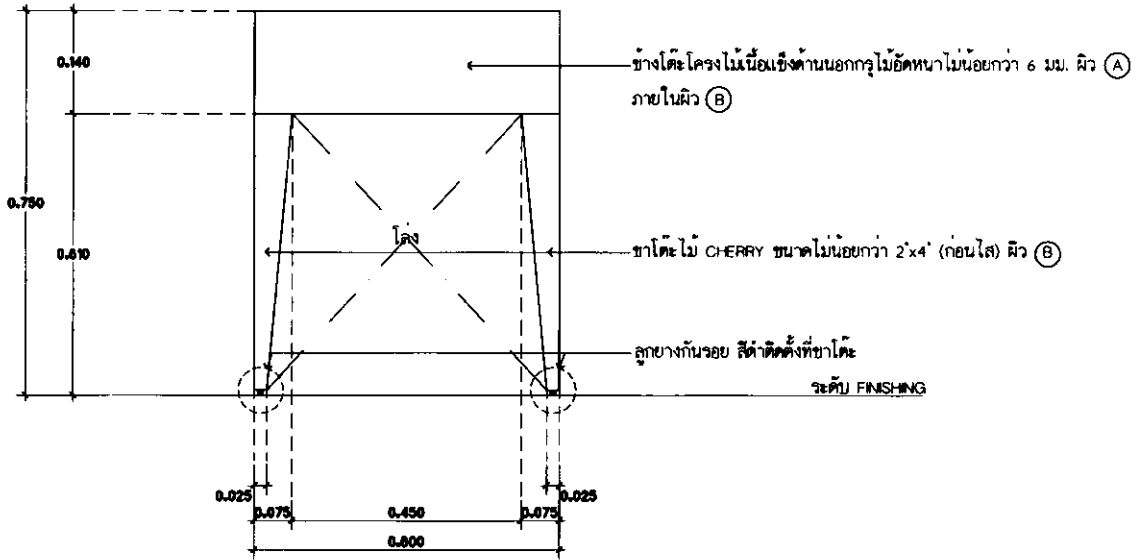

รูปด้านแนว 2

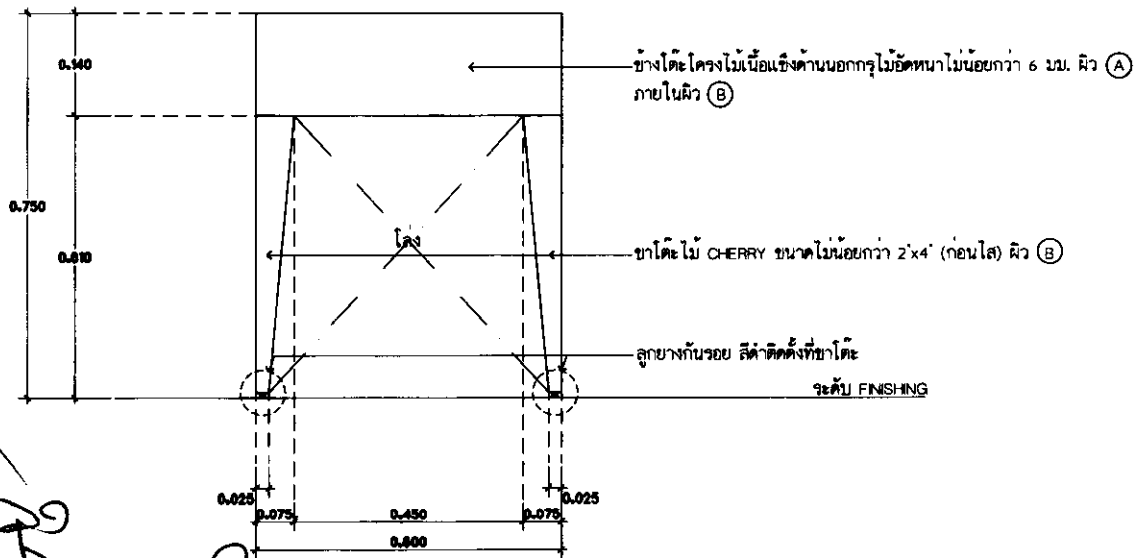

รูปด้านแนว 4

- หมายเหตุ : (A) คือ วัสดุ HIGH PRESSURE LAMINATE ลายไม้โทนาลี WILD CHERRY หนาไม่น้อยกว่า 0.8 มม. ปิดขอบด้วย PVC โทนสี WILD CHERRY หนาไม่น้อยกว่า 1 มม. โดยใช้กาวที่ใช้กับ HIGH PRESSURE LAMINATE โดยเฉพาะ
- (B) คือ วัสดุเรียบทำสีไม้ออร์แกนิกพร้อมลงเคลือบเงาต้านไม้ไม่น้อยกว่า 3 รอบ

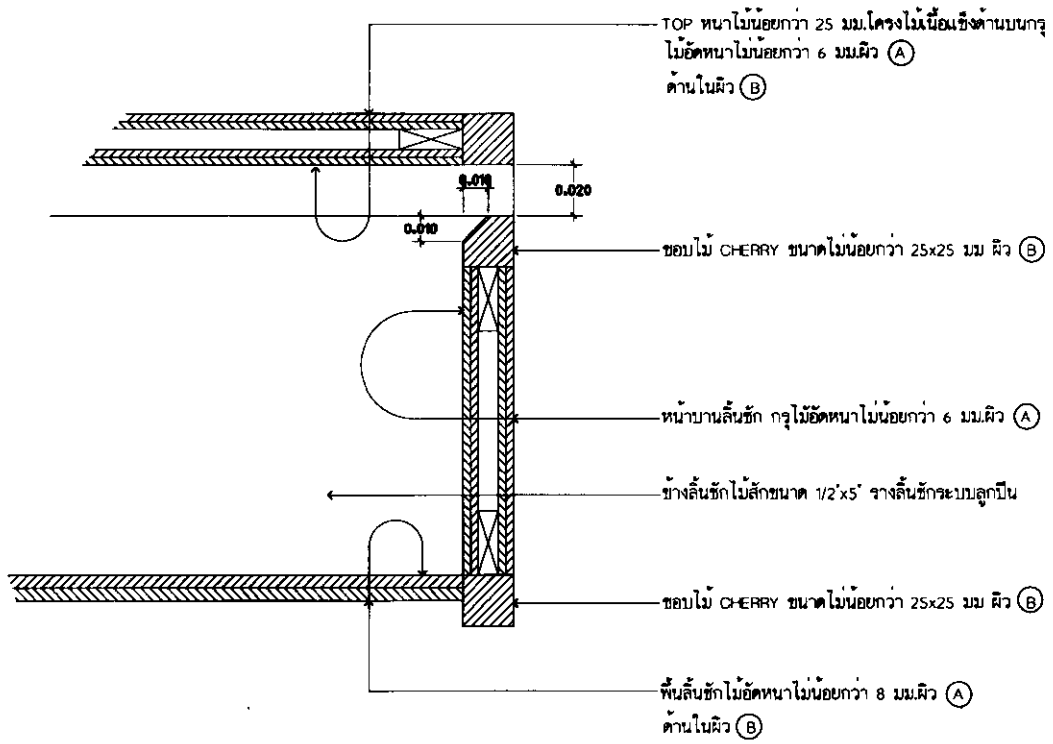

แบบขยายมือจับลื่นชัก 1

Handwritten notes and signatures in the bottom left corner, including a circled '1' and several illegible signatures.

รายละเอียด F-5

เตียงนอน ขนาดไม้มอญกว่า 1.10 x 2.20 x 0.30 ม. จำนวน 260 เตียง

ที่นอนยางธรรมชาติเกรด A หุ้มด้วย PVC เกรด A สีโทนชมพู

ขนาดไม้มอญกว่า 3.5 ฟุต x 6.5 ฟุต ความหนาไม้มอญกว่า 2.5 นิ้ว

รูปประกันไม้มอญกว่า 10 ปี จำนวน 260 หลัง



* วัสดุไม้มอญที่ตรงกลางน้ำยาปกป้องลามอด กอนนำมาใช้ในงาน

ขนาดชุด : (A) คือ วัสดุ HIGH PRESSURE LAMINATE ภายนอกเป็นสี WILD CHERRY หนาไม่ต่ำกว่า 0.8 mm. มีขอบด้วย PVC. ไม้เนื้อ
 WILD CHERRY หนาไม่ต่ำกว่า 1 มม. ไม้เนื้อที่ที่ใช้กับ HIGH PRESSURE LAMINATE โคนชุด
 (B) คือ วัสดุที่ทำสีไม้ธรรมชาติหรือย้อมสีตามต้องการ หนาไม่ต่ำกว่า 3 มม.

F-5 เติยงนอน+ที่นอน

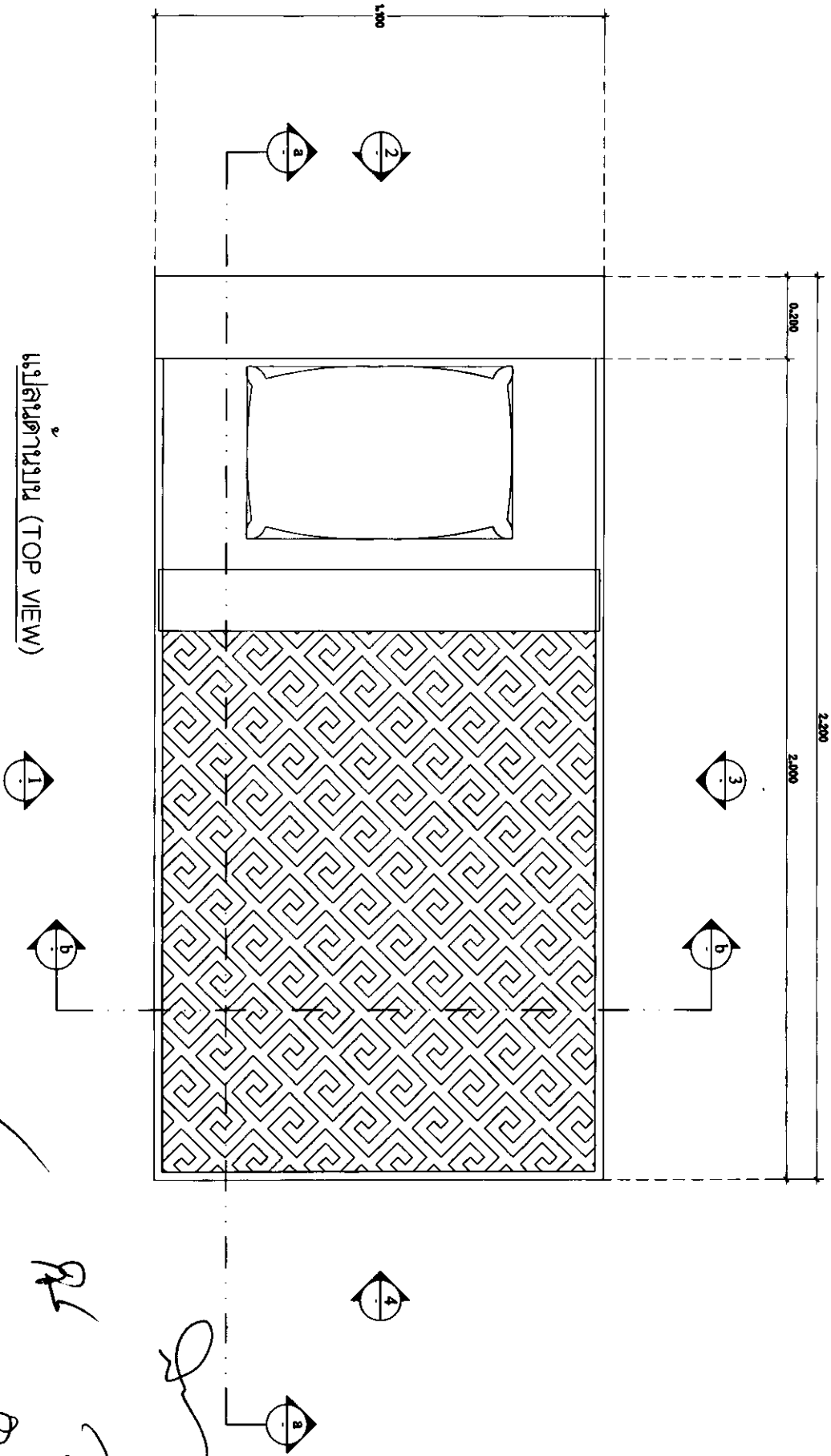

แปลนด้านบน (TOP VIEW)

รายละเอียดเตียงนอน+ที่นอน 1

(Handwritten signatures and initials)

- หมายเหตุ : ① คือ วัสดุ HIGH PRESSURE LAMINATE ภายใต้อิฐ WILD CHERRY หนาไม่เกินกว่า 0.8 mm. ปิดขอบด้วย PVC โยทรี WILD CHERRY หนาไม่เกินกว่า 1 มม. โยทรีที่ไว้กับ HIGH PRESSURE LAMINATE โยทรี
 ② คือ วัสดุที่ไว้ไม่ทราบชื่อพอลิเอสเตอร์ที่วางไม่เกินกว่า 3 มม

F-5 เติยงอนอน+ชั้นอน

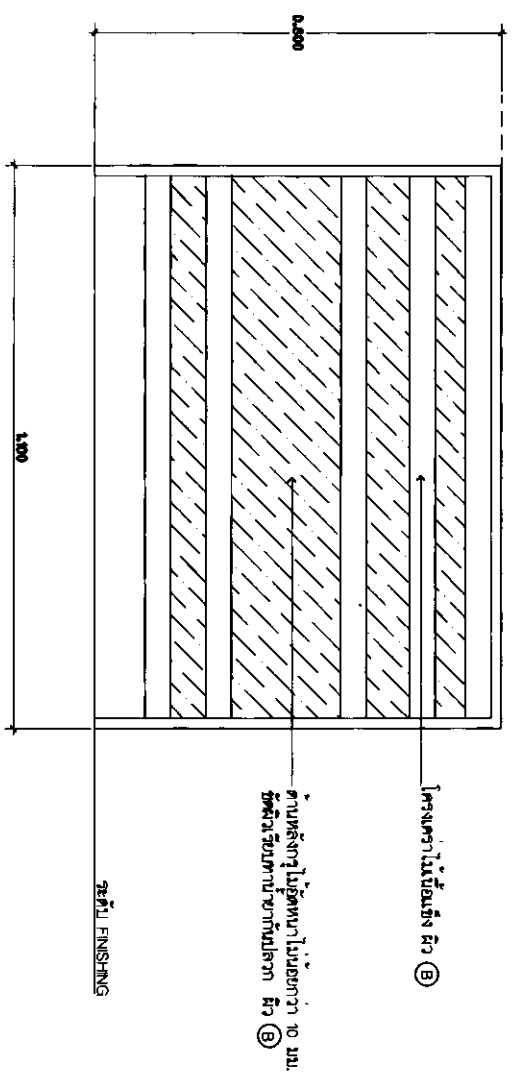

รูปด้านแนว 2

[Handwritten signature]

รายละเอียดเตียงนอน+ชั้นอน 5

[Handwritten signatures]

ขนาดตู้ : (A) คือ วัสดุ HIGH PRESSURE LAMINATE ภายในตู้เป็นสี WILD CHERRY ขนาดไม้เนื้อหนา 0.8 มม. ไม้ขอบด้วย PVC. ไม้สี
 WILD CHERRY ขนาดไม้เนื้อหนา 1 มม. ไม้ใบทิวที่กรุกับ HIGH PRESSURE LAMINATE ไม้เนื้อหนา
 (B) คือ วัสดุชั้นทำสีไม้ธรรมชาติพร้อมเคลือบสีทึบ ไม้เนื้อหนา 3 มม.

F-5 เติยงมอณ+ทั้งมอณ

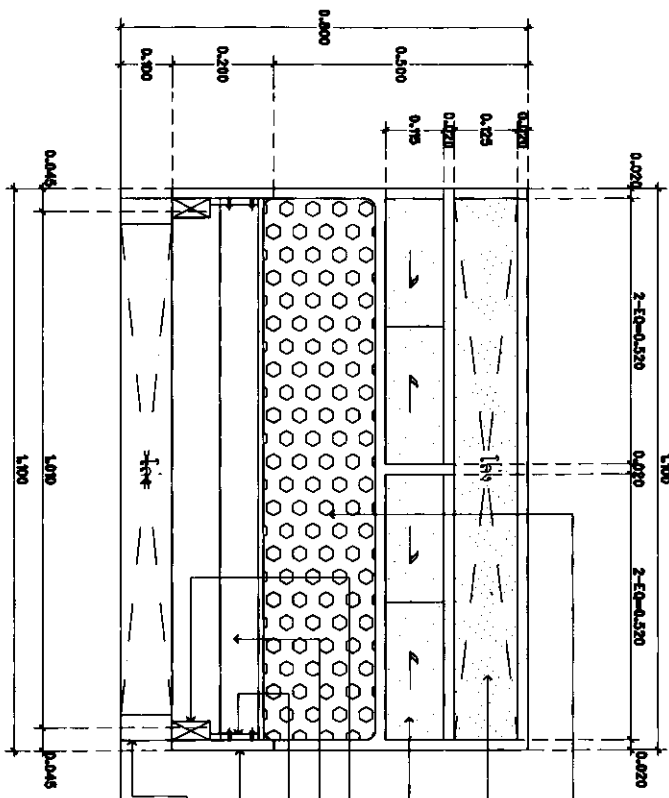

- ชั้นขอบบางธรรมชาติสีทิว A ไม้ด้วย PVC เกรด A ขนาดไม้เนื้อหนา 3.5 มม. x 6.5 มม. หนาไม้เนื้อหนา 2.5 มม.
- สีตามไม้สีวางของทิวไม้สีทิวไม้เนื้อหนา 10 มม. สี (A)
- หน้าบานสีทิวไม้สีทิวไม้เนื้อหนา 6 มม. สี (A)
- โครงตู้ไม้เนื้อแข็ง ขนาดไม้เนื้อหนา 1 1/2 x 3 นิ้ว หน้าบานกับปลอก สี (B)
- โครงตู้ไม้เนื้อแข็ง ขนาดไม้เนื้อหนา 1 1/2 x 3 นิ้ว หน้าบานกับปลอก สี (B)
- ตู้โครงวางของทิวไม้เนื้อหนา 10 มม. โครงวางของทิวไม้เนื้อหนา 10 มม. สี (B)
- ข้างตู้ชั้นวางไม้เนื้อหนา 25 มม. โครงตู้โครงวางของทิวไม้สีทิวไม้เนื้อหนา 6 มม. ทั้ง 2 ด้าน ตามแบบที่ (A) ด้านใน (B)
- ขาตั้งเหล็กกล่องกลาง ขนาดไม้เนื้อหนา 50x50x2.8 มม. ทำสีทิวไม้สีทิว ไม้สีทิวไม้เนื้อหนา 3 มม.
- ฐานของตู้แบบวางสีทิว วัสดุ FINISHING

รูปตัดแนว



Handwritten signature or initials.

Handwritten signature or initials.

Handwritten initials or marks.

รายละเอียดเตียมอณ+ทั้งมอณ 6

Handwritten mark or signature.

ขนาดชุด : ① คือ วัสดุ HIGH PRESSURE LAMINATE ภายนอกทึบสี WILD CHERRY หนาไม่เยกกว่า 0.8 มม. มีขอบด้วย PVC. โทนสี WILD CHERRY หนาไม่เยกกว่า 1 มม. โดยใช้ทาสีทับกับ HIGH PRESSURE LAMINATE โทนเงา
 ② คือ วัสดุรับน้ำหนักไม้ธรรมชาติพร้อมเคลือบอะครีลิกหนาไม่เยกกว่า 3 มม.

F-5 เติียงนอน+ที่นอน

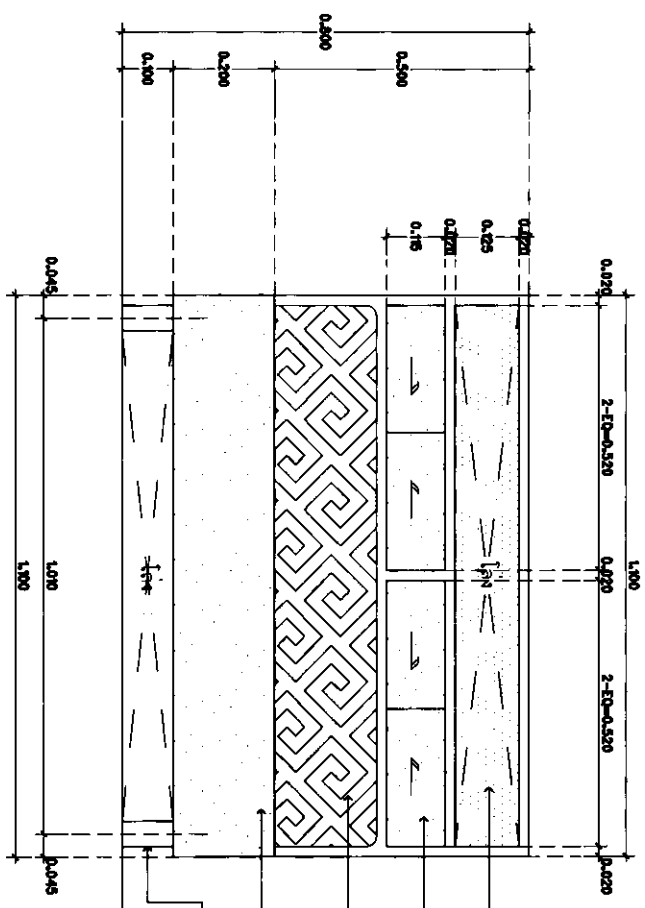

- ① ผิวด้านในชั้นวางของทึบไม่เยกกว่า 10 มม. สีว ①
- ② หนานานสีเยกลีบ ไม้ตีทหนาไม่เยกกว่า 6 มม. สีว ①
- ③ ไม้เยกอย่างธรรมชาติดอกทาด A หนาด้าน PVC เกสด A ขนาดไม่เยกกว่า 3.5 ฟุต x 6.5 ฟุต หนาไม่เยกกว่า 2.5 นิ้ว
- ④ รางเตียงทหนาไม่เยกกว่า 25 มม. โครงสร้างไม้ตีเยกทึบใช้ตีทหนาไม่เยกกว่า 6 มม. ทั้ง 2 ด้าน ด้านนอกทาสีว ① ด้านใน ②
- ⑤ วัสดุเยกหลักทึบทึบกลาง หนาไม่เยกกว่า 50x50x2.8 มม. ทาสีทับกับสีไม้ หนานานสีวทึบทึบทึบ ฐานรองขาขนาดเยกต่าง
- ⑥ วัสดุ FINISHING





รูปด้านแนว 4

Handwritten signatures and initials: *PL*, *OK*, *dfp*

รายละเอียดเตียงนอน+ที่นอน 7

รายละเอียดอุปกรณ์ประกอบรถจักรยานยนต์

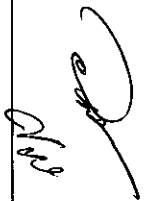
บ้านพี่นาง รุ่งเรือง ไร่สุขุม และอุปกรณ์รถจักรยานยนต์ ตามรายละเอียดแนบ

Hinges and Flap Fittings Furniture Hinges

บานพับและอุปกรณ์สำหรับบานเปิดลง
บานพับเฟอรัมเจอร์

GS 22.5 and GS 45 Mitred hinges

บานพับตัวเข้ามุม GS 22.5 และ GS 45



Adjustment possibility

การปรับ

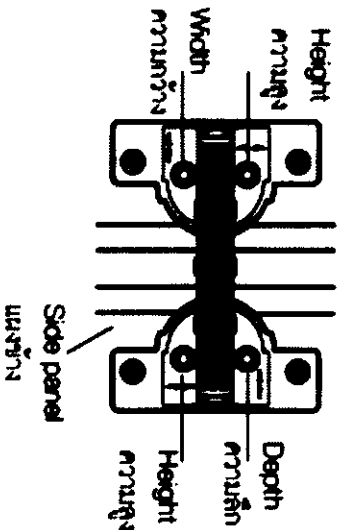

Application example GS mitred
hinge 45°

ตัวอย่างการใช้งานบานพับตัวเข้า

มุม GS 45°

Height adjustment 3 mm, width
and depth adjustment 1.5 mm.

ปรับความสูง 3 มม.

ปรับความกว้างและความลึก 1.5 มม.

- Material: Zinc alloy cup, steel link arm
- Finish: Nickel plated
- For door thickness: 16–22 mm
- For side panel thickness: 16–22 mm, from 20 mm edge has to be chamfered by about 3 mm
- Adjusting facility: Three-dimensional
- Installation: Screw fixing

- วัสดุ: ถ้วยบานพับสังกะสีลวดเหล็ก, แขนเชื่อมเหล็ก
- สี: สีนิกเกิล
- สำหรับประตูหนา: 16 - 22 มม.
- สำหรับแผงข้างหนา: 16 - 22 มม. สำหรับขอบหนาตั้งแต่ 20 มม. ต้องเกลาขอบออกประมาณ 3 มม.
- การปรับ: 3 ทาง
- การติดตั้ง: ติดตั้งด้วยสกรู

Connector Technology, Shelf Supports Shelf Supports

เทคโนโลยีตัวต่อ ปุ่มรับชั้น
ปุ่มรับชั้น

Shelf supports made of steel
ปุ่มรับชั้นเหล็ก

For drilled hole Ø3 mm, load carrying capacity 60 kg

สำหรับรูเจาะ Ø3 มม. รับน้ำหนักได้ 60 กก.

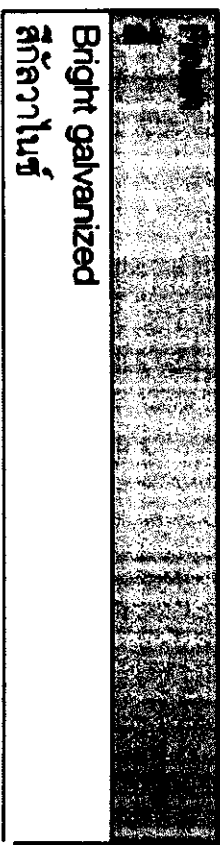
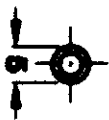

Packing: 500 or 5,000 pcs.
ขนาดบรรจุ: 500 หรือ 5,000 ชิ้น

Single extension, load bearing capacity up to 20 kg

รางลิ้นชักตอนเดียว รับน้ำหนักได้ไม่เกิน 20 กก.

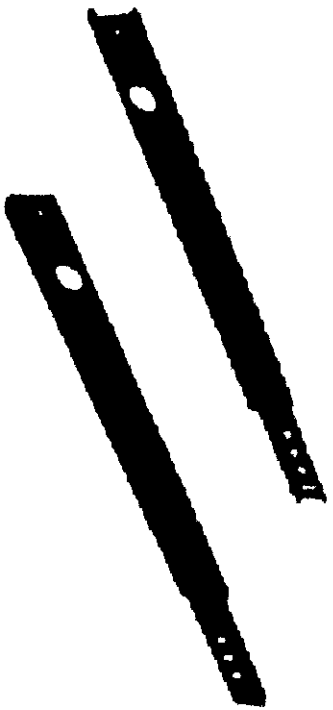

Installation

การติดตั้ง

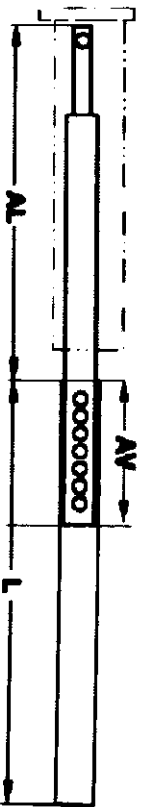
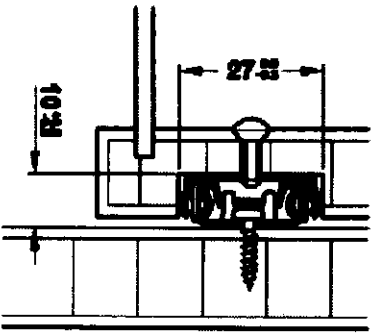

- Material: Steel
- Finish: Galvanized
- Material thickness: 1.2 mm
- Rail width 27 mm

- วัสดุท่อน: เหล็ก
- สี: กัลวาไนซ์
- วัสดุหนา: 1.2 มม
- รางลิ้นชักตอนเดียวกว้าง 27 มม.

310	212	98
450		

Packing: 1 or 20 pairs
 บรรจุบรรจุ: 1 หรือ 20 คู่

-Drilling pattern

ขนาดรูเจาะ

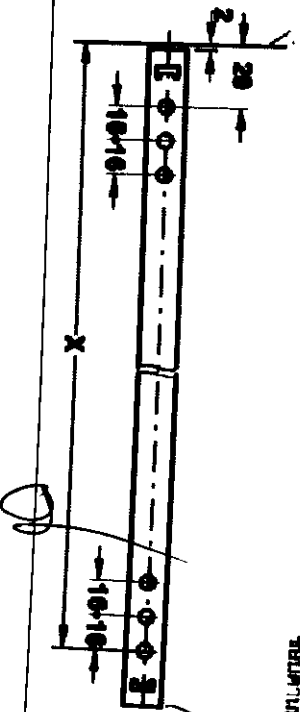

Cabinet front edge
 รางลิ้นชักตอนเดียว