

แบบโครงสร้างคานฉั้ว
มาตราส่วน 1:5

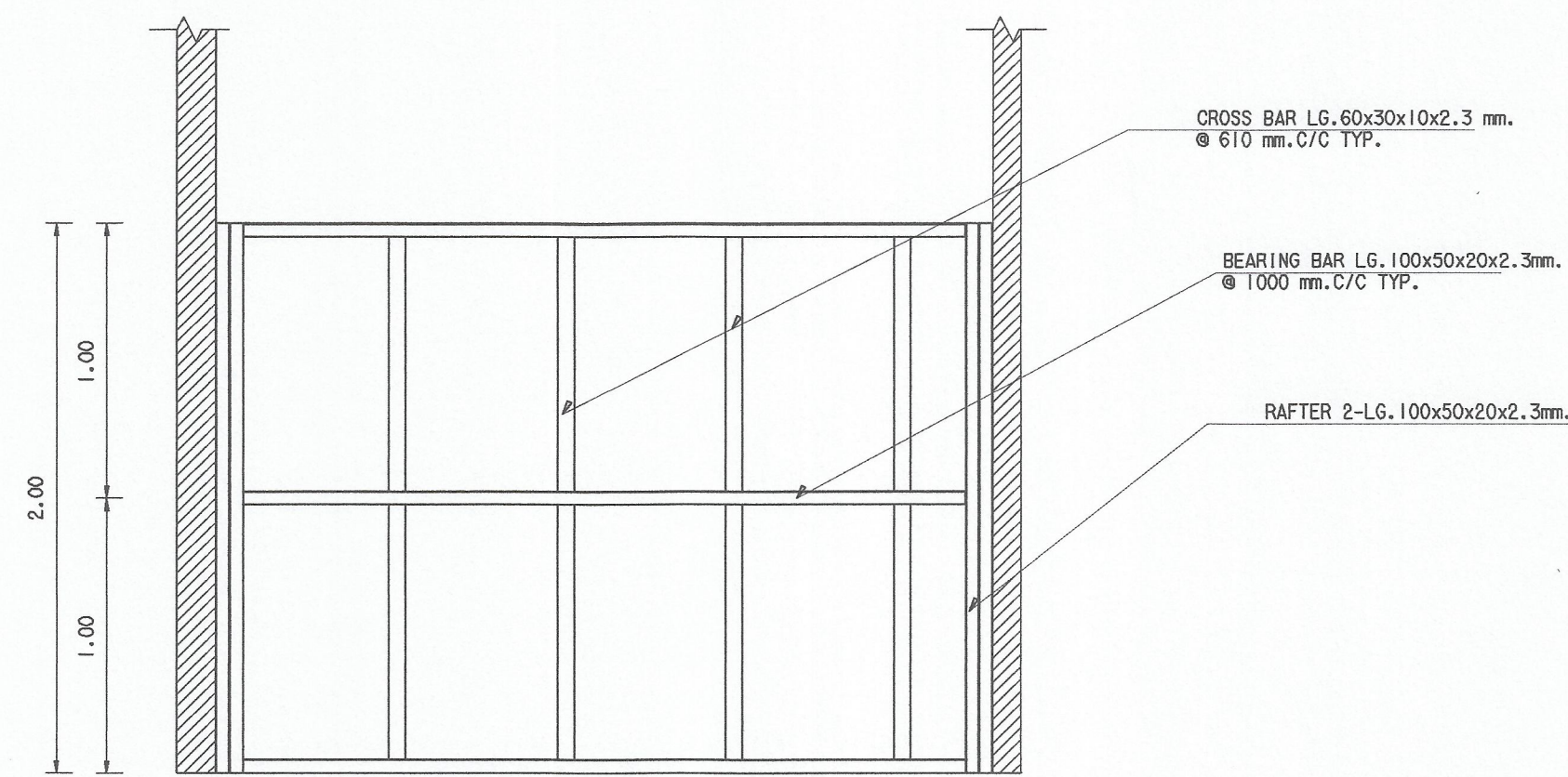
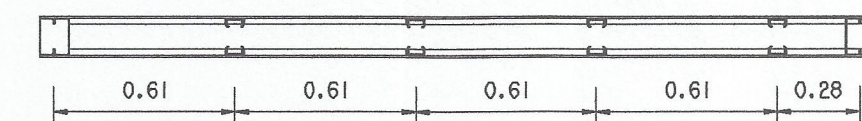

รูปตัด
มาตราส่วน 1:25

แปลน
มาตราส่วน 1:25

สัญลักษณ์ และรายการ

12-P-2 12.1 งานติดตั้งโครงเชิงระแนงไม้ไผ่แบบเรียบ ขนาด 1.2 x 2.4 ม.
ขนาดแผ่นทาบ 8 มม.

หมายเหตุ

- ผู้รับจ้างต้องเสนอขออนุญาต / ผ่านผู้ควบคุมงาน/กรรมการตรวจจ้าง / ปล่อยแบบก่อนดำเนินการติดตั้ง

งานติดตั้งไม้กระเบื้องซีเมนต์ได้โดยแผ่นเรียบ ขนาด 1.2 x 2.4 ม.
(ความหนา 8 มม.) โครงสร้างเหล็กบุเคลือบผงทาสี

งานทาสีพื้นผิวเดิม
รายละเอียดขั้นตอน และวิธีการดำเนินการทาสีน้ำอะคริลิก (ชนิดเช็ดออกได้)
- การเตรียมผิว ผู้รับจ้างต้องดำเนินการขัดสีเดิมออก และอุดโป๊วด้วยวัสดุเคมี เพื่อปรับ
บริเวณผิวให้เรียบ แล้วขัดด้วยกระดาษทราย ทาสีรองพื้นน้ำเก่า จำนวน 1 ครั้ง
ทาสีจริง จำนวน 3 ครั้ง
- สีนํ้าอะคริลิก ชนิดเช็ดออกได้ (Super shield)
- ผลิตในประเทศไทย และได้รับมาตรฐาน มอก.

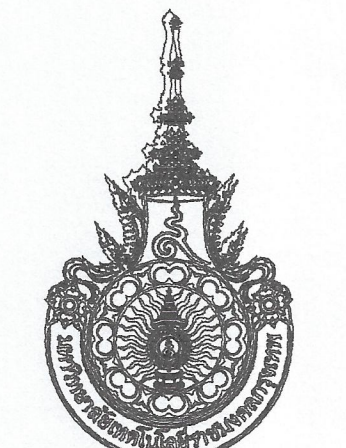

มหาวิทยาลัยเทคโนโลยีราชมงคลกรุงเทพ

โครงการ
ปรับปรุงอาคาร 18/1 จำนวน 1 รายการ
มหาวิทยาลัยเทคโนโลยีราชมงคลกรุงเทพ

ข้าราชการแผนกเอกสาร
มหาวิทยาลัยเทคโนโลยีราชมงคลกรุงเทพ

นายสมพร ปิระพันธ์

คณะกรรมการจัดทำแบบและรายการก่อสร้าง

- 1) ศ. พิศาล เตชะตุงนงค์ ประธานกรรมการ
- 2) ศ. ศอรรถ เถาทานนท์ กรรมการ
- 3) ศ. วุฒินัน คงจันทะเสริญ กรรมการ
- 4) นายฉานนท์ ว่องมงคลฤทธิ์ กรรมการ
- 5) นายรัฐพงษ์ ศรีสุระ กรรมการและเลขานุการ

คณะกรรมการตรวจรับแบบ

- 1) นายสุชัย วิลาศวิบูลย์ ประธานกรรมการ
- 2) นายทองเพียร พลบุตร กรรมการ
- 3) นางนิภาณี โชติสาคินนท์ กรรมการและเลขานุการ

แสดงแบบ
แบบงานกันน้ำผนังกันห้อง (แผ่นที่ 1)

แสดงแบบ FL12 (38)	วัน / เดือน / ปี 10 มี.ค. 2564
แผ่นที่ 38	รวมแผ่น 115



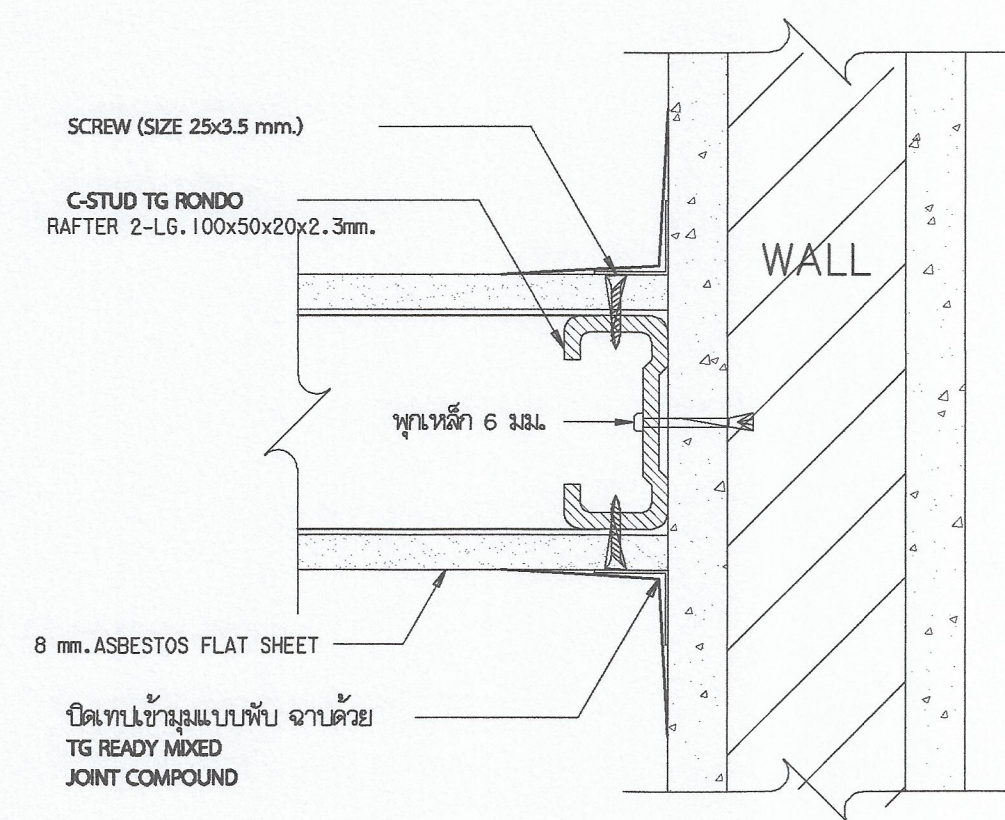

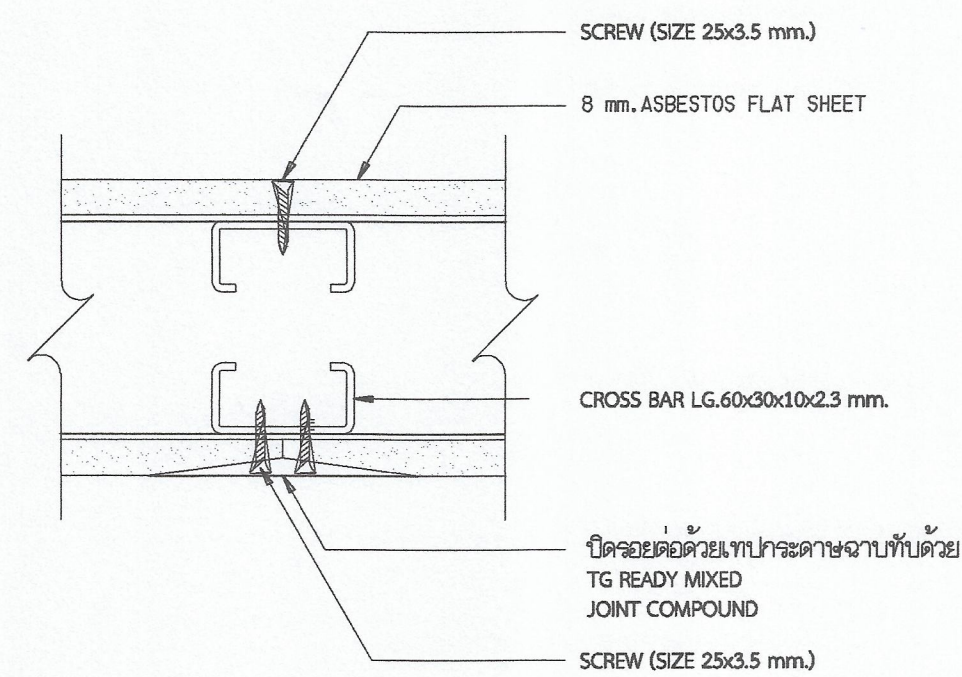

DETAIL 'A'
SCALE 1 : 2.5

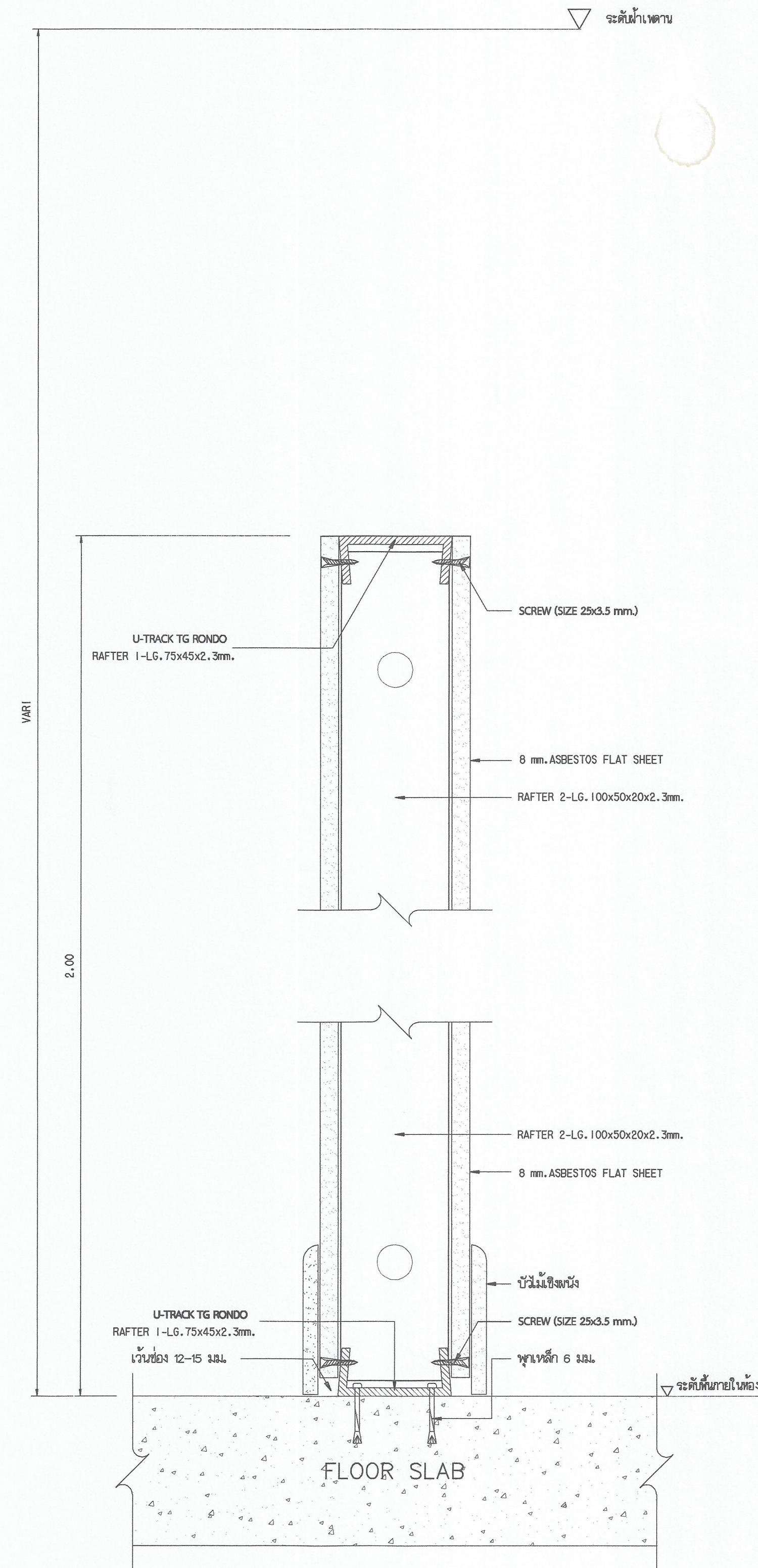

DETAIL 'C'
SCALE 1 : 2.5



SECTION 1-1
SCALE 1 : 2.5



มหาวิทยาลัยเทคโนโลยีราชมงคลกรุงเทพ

โครงการ
ปรับปรุงอาคาร 18/1 จำนวน 1 รายการ
มหาวิทยาลัยเทคโนโลยีราชมงคลกรุงเทพ

ศึกษาจากแบบอาคาร
มหาวิทยาลัยเทคโนโลยีราชมงคลกรุงเทพ

นายสมพร วีระพันธ์

คณะกรรมการจัดทำแบบและรายการก่อสร้าง

- 1) ผ.ศ. ศิระพล เตชะสมบูรณ์ ประธานกรรมการ
- 2) ผ.ศ. ศศิธรณ แฉฉานนท์ กรรมการ
- 3) ผ.ศ. สุวัฒน์ คงรัตน์ประเสริฐ กรรมการ
- 4) นายฉานนท์ ว่องมงคลฤทธิ์ กรรมการ
- 5) นายสุวิทย์ ศรีสุภา กรรมการและเลขานุการ

คณะกรรมการตรวจรับแบบ

- 1) นายสุวิทย์ วิลาภวิศิษฐ์ ประธานกรรมการ
- 2) นายทองเขียว พรหมบุตร กรรมการ
- 3) นางนิภาวดี โชติศานนท์ กรรมการและเลขานุการ

แสดงแบบ
แบบงานกันน้ำผนังกันห้อง (แผ่นที่ 2)

แสดงแบบ FL/2 (39)	วัน / เดือน / ปี 10 มี.ค. 2564
แผ่นที่ 39	รวมแผ่น 115



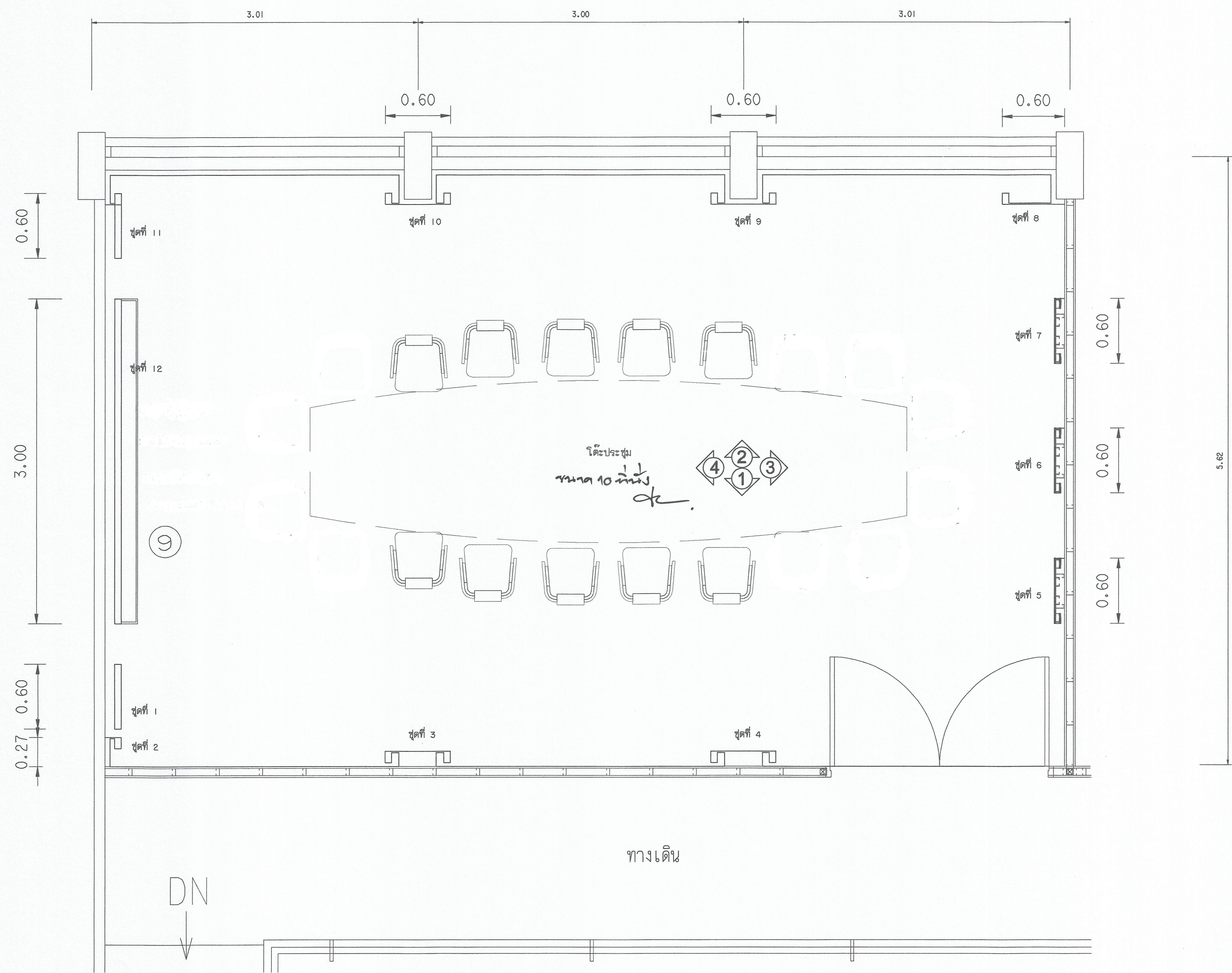

แปลนห้องประชุม
มาตราส่วน 1:25

แปลนติดตั้งเฟอร์นิเจอร์ และครุภัณฑ์	
มาตราส่วน 1 : 25	
รายละเอียดในการดำเนินการปรับปรุง	13.FL2
<ul style="list-style-type: none"> - ระบบเสียง จำนวน 1 ชุด - โต๊ะประชุม และเก้าอี้ จำนวน 1 ชุด เก้าอี้ 20 ตัว 	<ul style="list-style-type: none"> จุดที่ 1 - จุดที่ 12 พนักงานต้อนรับทำหนังสือสำหรับยื่นไฟ LED, ซีดีเส้น ตามแบบแผนที่ 44 จุดที่ 12 พนักงานต้อนรับทำหนังสือสำหรับยื่นไฟ LED, ซีดีเส้น ตามแบบแผนที่ 49
ผู้บังคับกองเอกเอกอำนวยการตรวจการจ้าง / ผู้ออกแบบ/ก่อนดำเนินการติดตั้ง	



มหาวิทยาลัยเทคโนโลยีราชมงคลกรุงเทพ

โครงการ
ปรับปรุงอาคาร 18/1 จำนวน 1 วิทยาเขต
มหาวิทยาลัยเทคโนโลยีราชมงคลกรุงเทพ

ศึกษารายงานเพื่อการจัดทำ
มหาวิทยาลัยเทคโนโลยีราชมงคลกรุงเทพ

นายสมพร ปิยะพันธ์

คณะกรรมการจัดทำแบบรูปและรายการก่อสร้าง

- 1) ศ.ดร.จิระเดช เดชะตุงวงค์ ประธานกรรมการ
- 2) ศ.ดร.ศรธรรม เอื้อพานิช กรรมการ
- 3) ศ.ดร.สุวิวัฒน์ คงรัตน์ประเสริฐ กรรมการ
- 4) นายสุภานนท์ ว่องมงคลฤทธิ์ กรรมการ
- 5) นายรัฐพงษ์ ศรีสุภะ กรรมการและเลขานุการ

คณะกรรมการตรวจรับแบบ

- 1) นายสุวิทย์ วิลาจกรวิจิตร ประธานกรรมการ
- 2) นายทองเขียว พรมบุตร กรรมการ
- 3) นางนิภาวดี โขสีตานันท์ กรรมการและเลขานุการ

แสดงแบบ
แบบห้องประชุม (แผ่นที่ 1)

แสดงแบบ FL13 (40)	วัน / เดือน / ปี 10 มี.ค. 2564
แผ่นที่ 40	รวมแผ่น 115



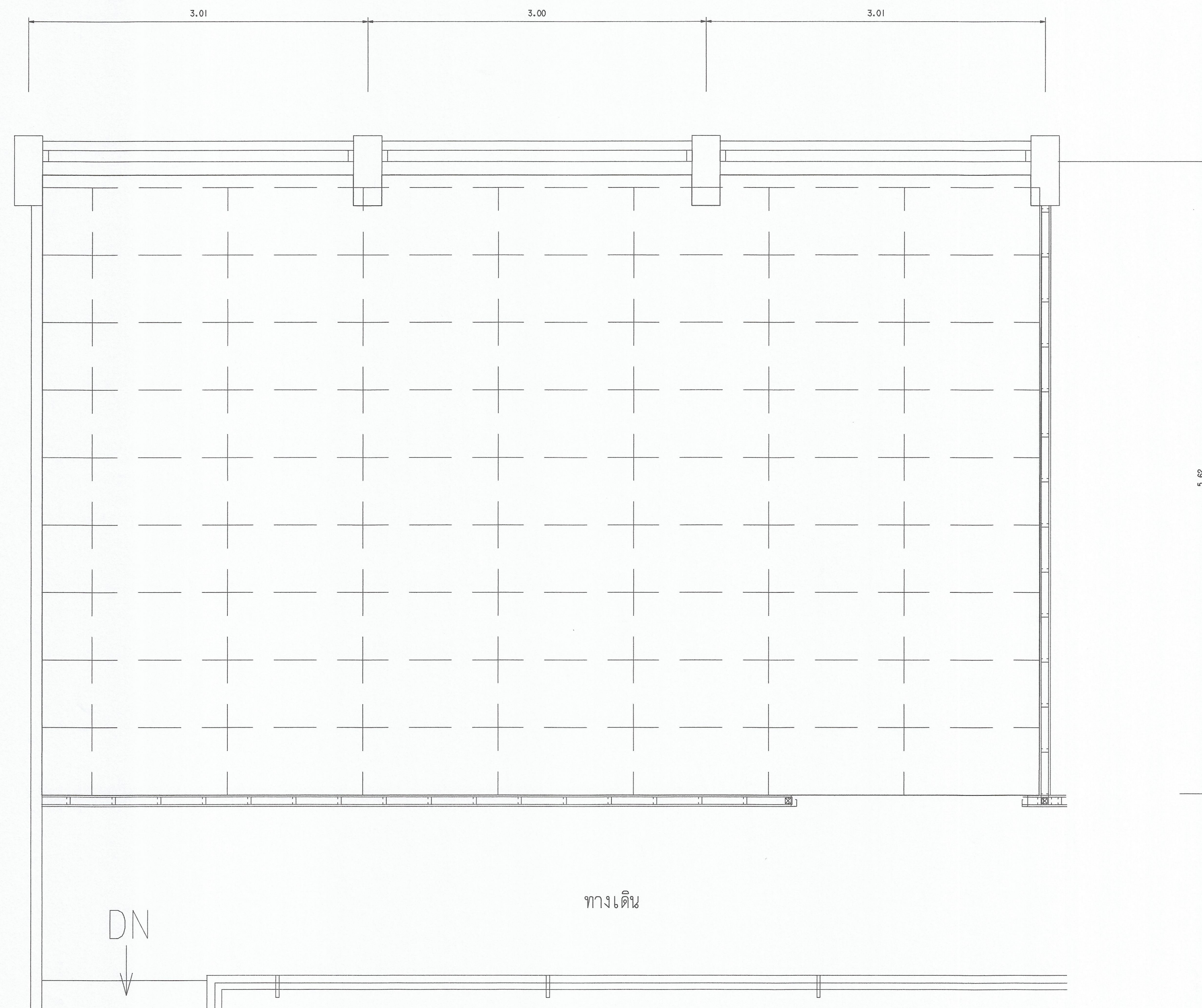

แปลนห้องประชุม (งานผ้าเพดาน)
มาตราส่วน 1:25

แปลนปรับปรุงห้องประชุมเล็ก
มาตราส่วน 1 : 25

รายละเอียดในการดำเนินการปรับปรุง

- งานสีผนังเพดาน
- ติดตั้งฝ้ากันเสียง (อลูมิเนียม) (ติดตั้งบนฝ้าฉาบเรียบของเดิม)

หมายเหตุ

- ผู้รับจ้างต้องเสนอบัญชีวัสดุ / มาตรฐานงาน / งบประมาณตรวจการจ้าง / ฝึกอบรม / ก่อนดำเนินการติดตั้ง







มหาวิทยาลัยเทคโนโลยีราชมงคลกรุงเทพ

โครงการ
ปรับปรุงอาคาร 18/1 จำนวน 1 รายการ
มหาวิทยาลัยเทคโนโลยีราชมงคลกรุงเทพ

ศึกษาธิการเพื่อการศึกษา
มหาวิทยาลัยเทคโนโลยีราชมงคลกรุงเทพ

นายสมพร ปะพันธ์

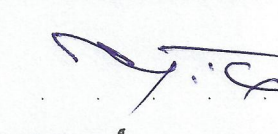
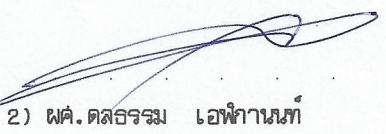
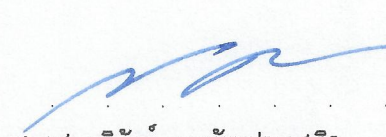
คณะกรรมการจัดทำแบบและรายละเอียดก่อสร้าง

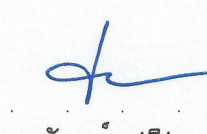
- 1)  นายสมพร ปะพันธ์ ประธานกรรมการ
- 2)  นายสุธรรม เข็มขันธ์ กรรมการ
- 3)  นายสุวิวัฒน์ คงชื่นประเสริฐ กรรมการ
- 4)  นายฉานนท์ ว่องมงคลฤทธิ์ กรรมการ
- 5)  นายสุวิทย์ ศรีสุภา กรรมการและเลขานุการ

คณะกรรมการตรวจรับแบบ

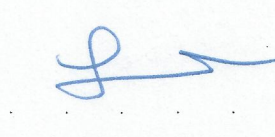
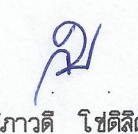
- 1)  นายสุวิทย์ วิลาศวิเชียร ประธานกรรมการ
- 2)  นายทองเพ็ชร พลบุตร กรรมการ
- 3)  นางนิภาวดี โสภิตานันท์ กรรมการและเลขานุการ

แสดงแบบ
แบบห้องประชุม (แผ่นที่ 2)

แสดงแบบ FL13 (41)	วัน / เดือน / ปี 10 มี.ค. 2564
แผ่นที่ 41	รวมแผ่น 115

แบบปรับปรุงฝ้าเพดาน
มาตราส่วน 1 : 25

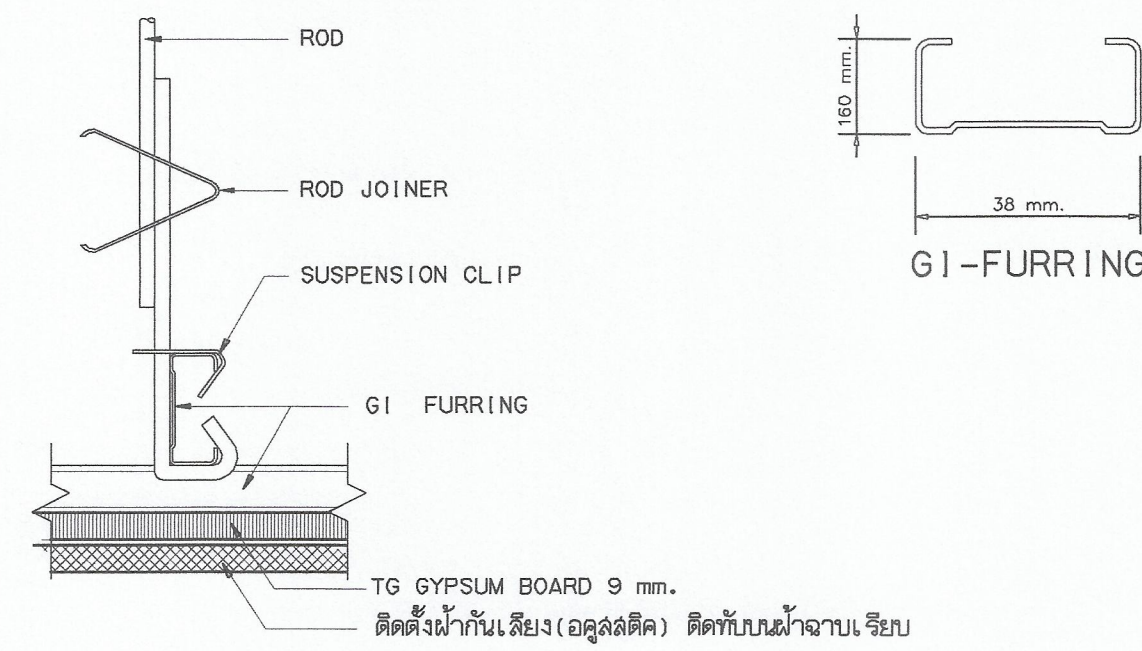

SECTION A
N.T.S
Typical detail

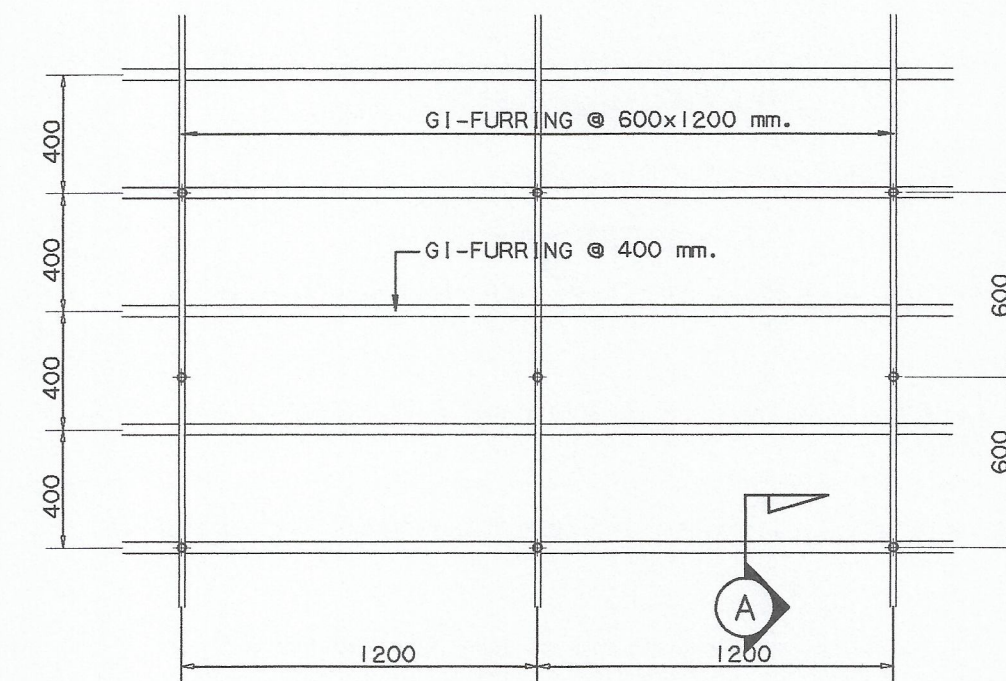

แบบติดตั้งโครงคร่าวฝ้าเพดาน
มาตราส่วน 1 : 25
Typical detail

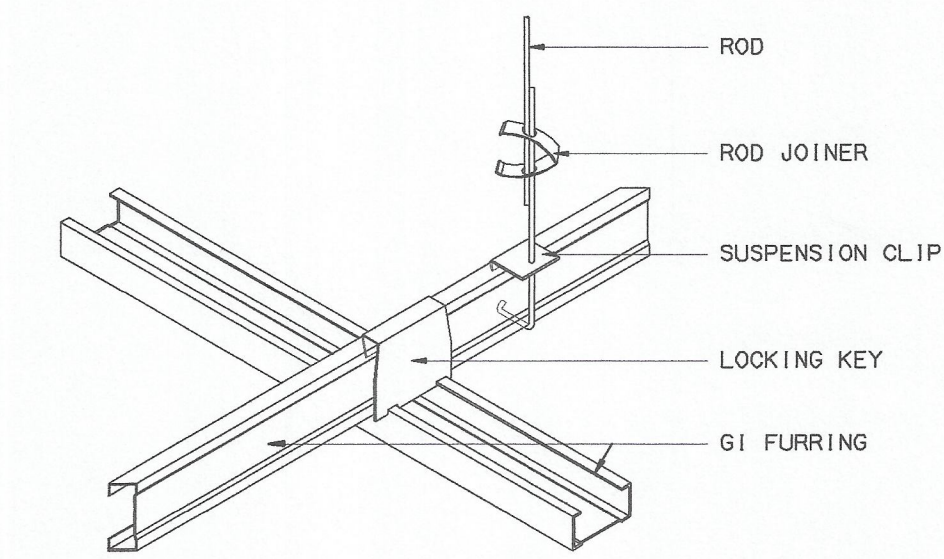
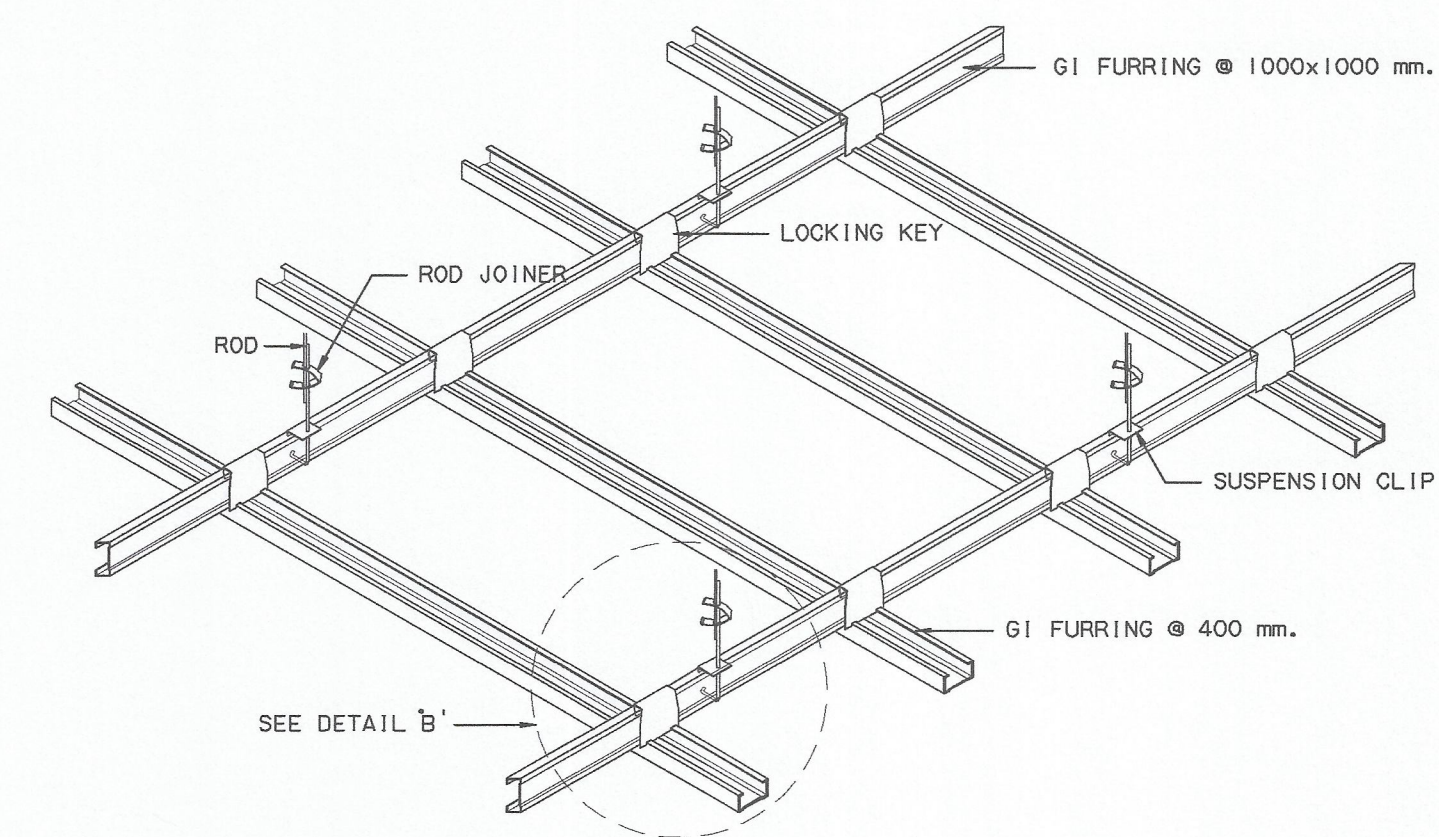

DETAIL 'B'



มหาวิทยาลัยเทคโนโลยีราชมงคลกรุงเทพ

โครงการ
ปรับปรุงอาคาร 18/1 จำนวน 1 ไร่
มหาวิทยาลัยเทคโนโลยีราชมงคลกรุงเทพ

สำนักวิชาการและอำนวยการ
มหาวิทยาลัยเทคโนโลยีราชมงคลกรุงเทพ

นายสมพร ธีระพันธ์

คณะกรรมการจัดทำแบบและรายการก่อสร้าง

- 1) ผศ. พิศาล เศรษฐวงษ์ ประธานกรรมการ
- 2) ผศ. ศุภรณ คุ้มพันธ์ กรรมการ
- 3) ผศ. สุวัฒน์ คงรัตน์ประเสริฐ กรรมการ
- 4) นายดำรงค์ ว่องมงคลฤทธิ์ กรรมการ
- 5) นายสุพงษ์ ศรีสุข กรรมการและเลขานุการ

คณะกรรมการตรวจรับแบบ

- 1) นายสุชัย วิลาภวิเศษ ประธานกรรมการ
- 2) นายทองเจือ พงษ์เดช กรรมการ
- 3) นางนิภาวดี โชติธรรมาณี กรรมการและเลขานุการ

แสดงแบบ

แบบห้องประชุม (แผ่นที่ 3)

แสดงแบบ FL13 (42)	วัน / เดือน / ปี 10 ส.ค. 2564
แผ่นที่ 42	รวมแผ่น 115



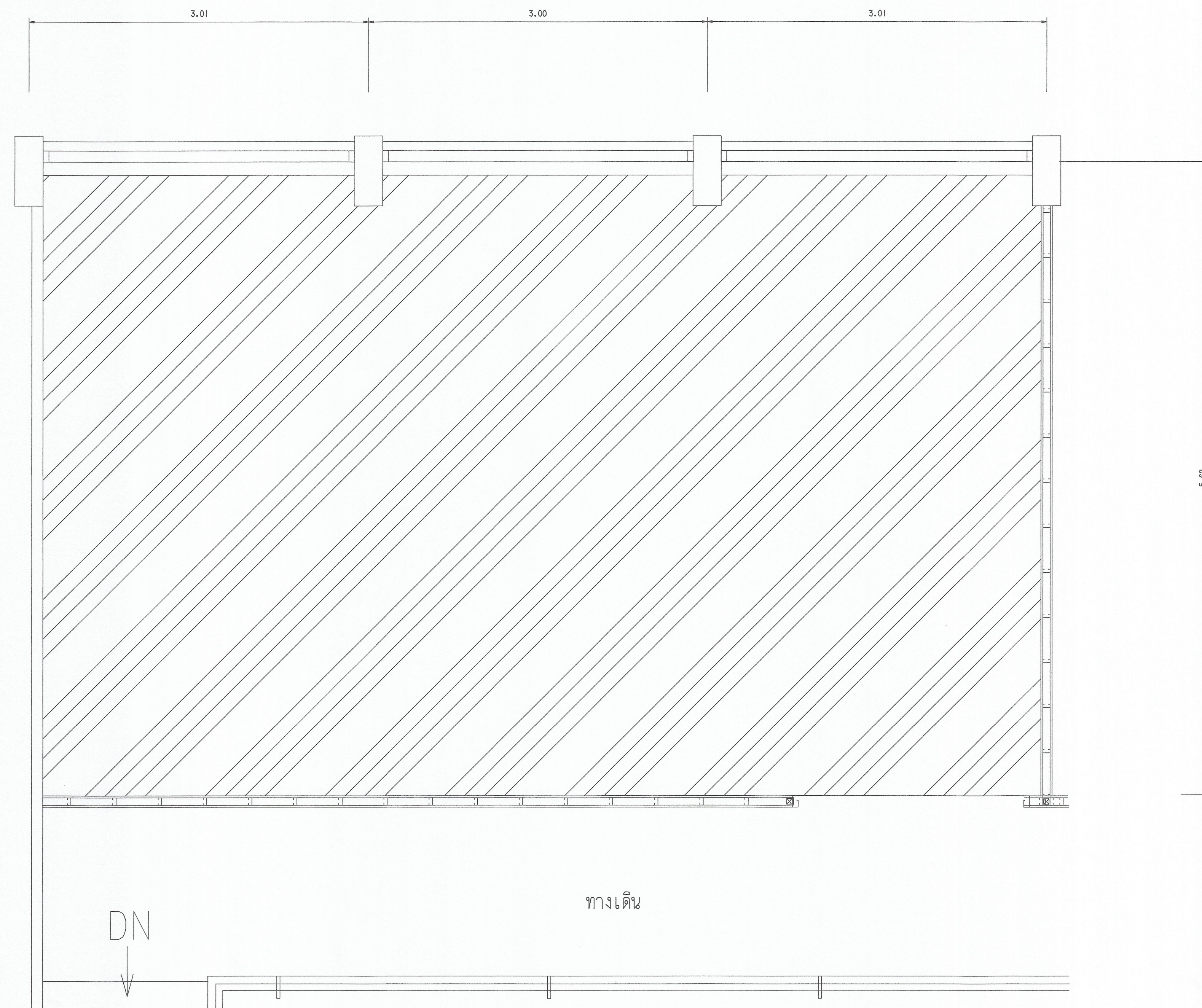

แปลนห้องประชุม (งานพื้น)
มาตราส่วน 1:25

 งานพื้นขัดทำความสะอาด



มหาวิทยาลัยเทคโนโลยีราชมงคลกรุงเทพ

โครงการ
ปรับปรุงอาคาร 18/1 จำนวน 1 รายการ
มหาวิทยาลัยเทคโนโลยีราชมงคลกรุงเทพ

ข้าราชการเอกอัครราชทูต
มหาวิทยาลัยเทคโนโลยีราชมงคลกรุงเทพ
นายสมพร ปิยะพันธ์

คณะกรรมการจัดทำแบบและรายการก่อสร้าง

- 1) ดร. พิระต เศรษฐวงษ์ ประธานกรรมการ
- 2) ดร. ศลธรรม เกตุจันทร์ กรรมการ
- 3) ดร. วุฒิชัย คงจิตประเสริฐ กรรมการ
- 4) นายฉันทน์ ว่องมงคลพิชัย กรรมการ
- 5) นายสุวิทย์ ศรีสุภา กรรมการและเลขานุการ

คณะกรรมการตรวจรับแบบ

- 1) นายสุวิทย์ วิลาจวิจิตร ประธานกรรมการ
- 2) นายทองเจียร พรมบุตร กรรมการ
- 3) นางนิภาวดี โชติศักดิ์นันท์ กรรมการและเลขานุการ

แสดงแบบ
แบบห้องประชุม (แผ่นที่ 4)

แสดงแบบ FL13 (43)	วัน / เดือน / ปี 10 ส.ค. 2564
แผ่นที่ 43	รวมแผ่น 115

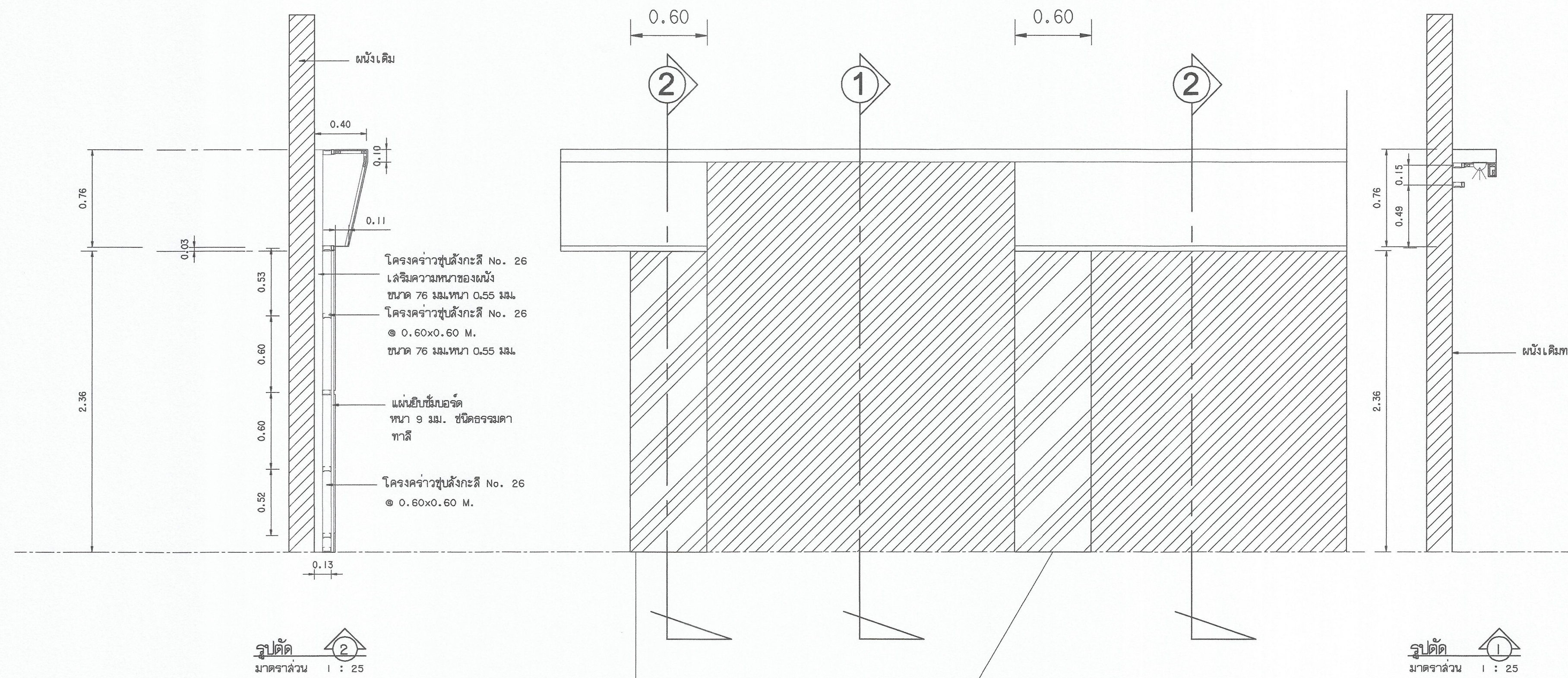

ชุดที่ 1 ผนังยิปซัมบอร์ดทาสีทาสีผนังโชว์
โครงค้ำจั่วเหล็กหลังคา No. 26
สำหรับห้องไฟ LED. ชนิดเส้น
เจดสีจะบุภายหลัง

ภาพจำลอง
มาตราส่วน

สัญลักษณ์ และรายการ

- ผนังเดิมทาสี
- ผนังยิปซัมบอร์ด ทาสี

หมายเหตุ

- ผู้รับจ้างต้องขอเสนอแบบวิธีวัด / ผ่านผู้ควบคุมงาน/กรรมการตรวจการจ้าง
- /ผู้ออกแบบ/ก่อนดำเนินการติดตั้ง



มหาวิทยาลัยเทคโนโลยีราชมงคลกรุงเทพ

โครงการ
ปรับปรุงอาคาร 18/1 จำนวน 1 รายการ
มหาวิทยาลัยเทคโนโลยีราชมงคลกรุงเทพ

ศึกษารายการประกอบรายการ
มหาวิทยาลัยเทคโนโลยีราชมงคลกรุงเทพ

นายสมพร ปิยะพันธ์

คณะกรรมการจัดทำแบบและรายการก่อสร้าง

- 1) ดร.จิระพล เตชะตุงวงค์ ประธานกรรมการ
- 2) นส.ศอรณ เวฬุานนท์ กรรมการ
- 3) ดร.วุฒิวัฒน์ คงรัตน์ประเสริฐ กรรมการ
- 4) นายฉานนท์ อ่วมมงคลย์ กรรมการ
- 5) นายสุวิทย์ ศิริภูธร กรรมการและเลขานุการ

คณะกรรมการตรวจรับแบบ

- 1) นายสุชัย วิลาภกิจวิชัย ประธานกรรมการ
- 2) นายทองเอยง พลนุตร กรรมการ
- 3) นางนงนภาดี โยธิตตานันท์ กรรมการและเลขานุการ

แสดงแบบ

แบบห้องประชุม (แผ่นที่ 5)

แสดงแบบ FL13 (44)	วัน / เดือน / ปี 10 ส.ค. 2564
แผ่นที่ 44	รวมแผ่น 115

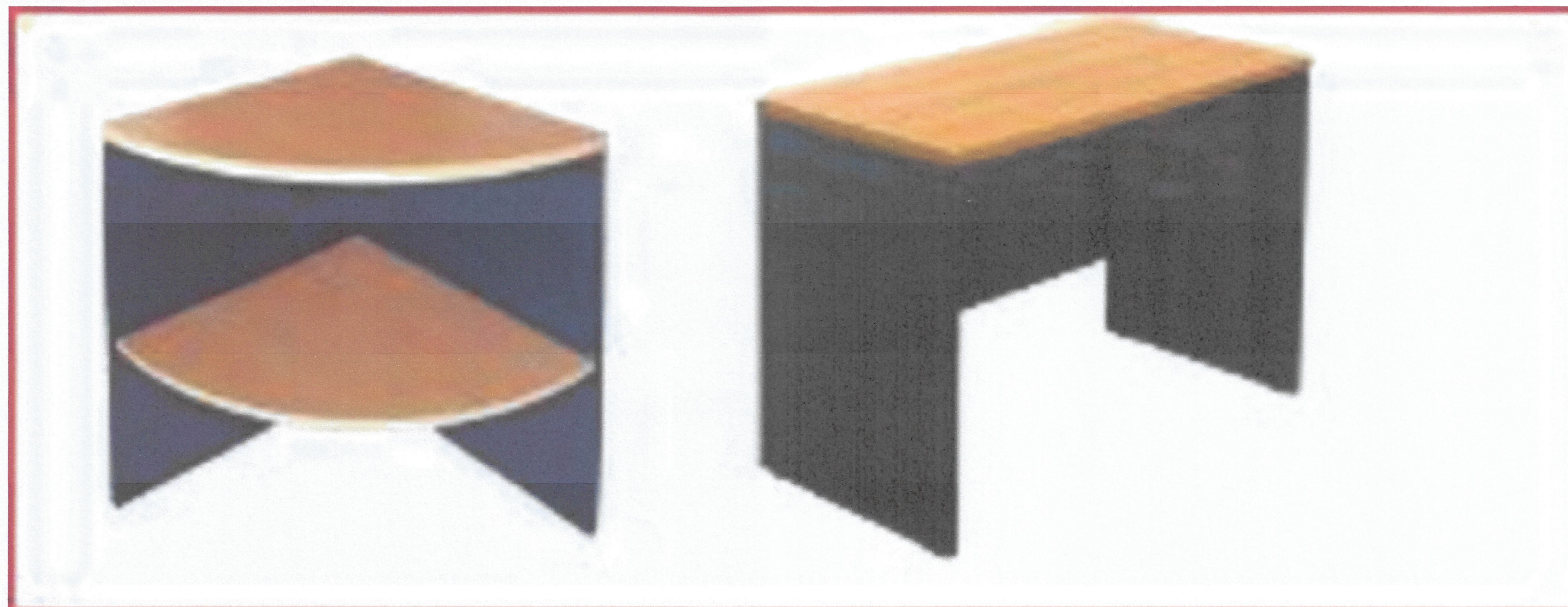

แบบขยายโต๊ะห้องประชุม

มาตราส่วน 1 : 10

หมายเหตุ

- ผู้รับจ้างต้องขอเสนอผู้ผลิต / ผ่านผู้ควบคุมงาน/กรรมการตรวจการจ้าง
- /ผู้ออกแบบ/ก่อนดำเนินการติดตั้ง

รายละเอียดสินค้า : โต๊ะประชุม สำหรับ 16-20 ที่นั่ง

รายละเอียดสินค้า







- ผลิตจากไม้ PARTICLE BOARD ปิดผิวเมลามีน
- หน้าโต๊ะทำจากไม้หนา 25 มม.
- ขาผลิตจากไม้ PARTICLE BOARD 18 มม
- ขนาด 300 x 660 x 75 ซม. (กว้างxยาวxสูง)
- สีเชอร์รี่/ดำ, มีข/ดำ, เทาอ่อน, ขาว

ประกอบด้วย

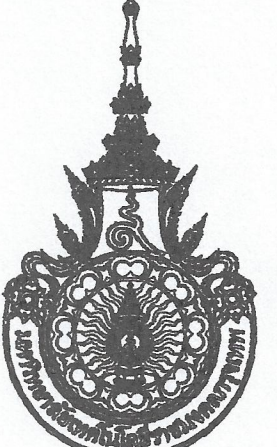
1. โต๊ะทำงาน โถง ขนาด 180 x 60 x 75 ซม (กว้างxลึกxสูง) = 8 ตัว
2. โต๊ะเข้านม ขนาด 60 x 60 x 75 ซม (กว้างxลึกxสูง) = 4 ตัว

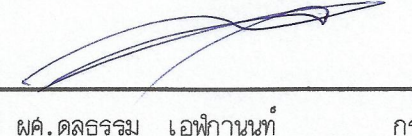
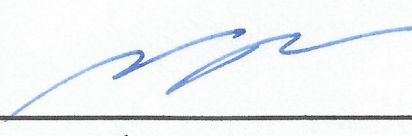
* เก้าอี้ไม่ใ้รวมอยู่ในชุด

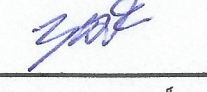
** ขนาดโต๊ะประชุม สามารถเปลี่ยนแปลงตามขนาดของห้องประชุม และจำนวนของผู้เข้าประชุม

 มหาวิทยาลัยเทคโนโลยีราชมงคลกรุงเทพ	
โครงการ ปรับปรุงอาคาร 18/1 จำนวน 1 รายการ มหาวิทยาลัยเทคโนโลยีราชมงคลกรุงเทพ	
ศึกษารายการเพื่ออภิการณ มหาวิทยาลัยเทคโนโลยีราชมงคลกรุงเทพ	
 นายสมพร ปิยะพันธ์	
คณะกรรมการจัดทำแบบและรายการก่อสร้าง	
1) ศ.ดร.ระพีพร เจริญวงศ์	ประธานกรรมการ
 2) ศ.ดร.ธรรม เอกจันทร์ กรรมการ	
 3) ศ.สุวิวัฒน์ คงรัตนประเสริฐ กรรมการ	
 4) นายดำเนิน วัฒนมงคลชัย กรรมการ	
 5) นายรัฐพงษ์ ศรีสุภา กรรมการและเลขานุการ	
คณะกรรมการตรวจรับแบบ	
 1) นายวิศิษฐ์ วิลาจวิทัญญ์ ประธานกรรมการ	
 2) นายทองเพชร พรหมบุตร กรรมการ	
 3) นางวิภาวดี โยธิตินันท์ กรรมการและเลขานุการ	
แสดงแบบ แบบห้องประชุม (แผ่นที่ 6)	
แสดงแบบ FL13 - (45)	วัน / เดือน / ปี 10 มี.ค. 2564
แผ่นที่ 45	รวมแผ่น 115



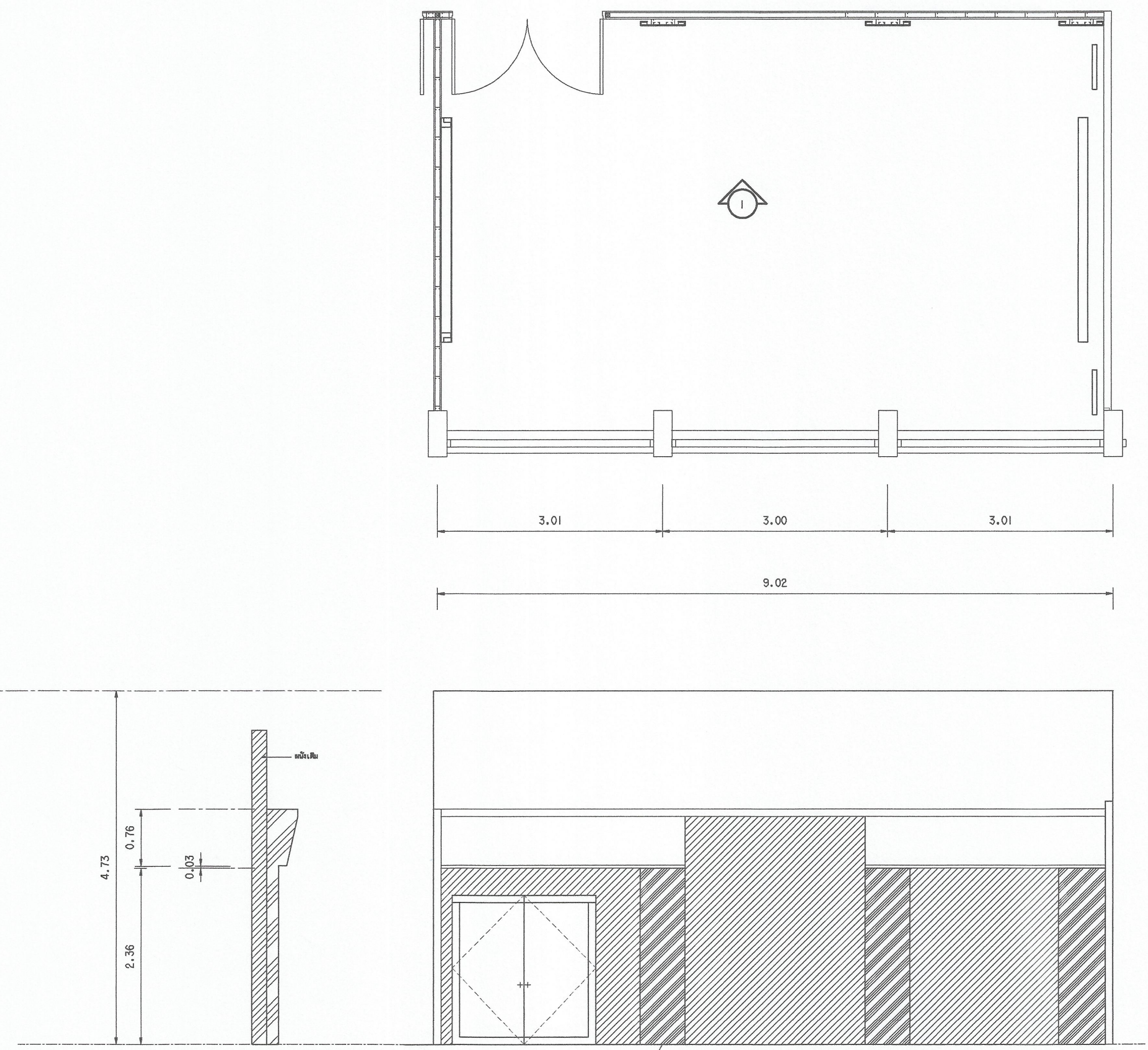
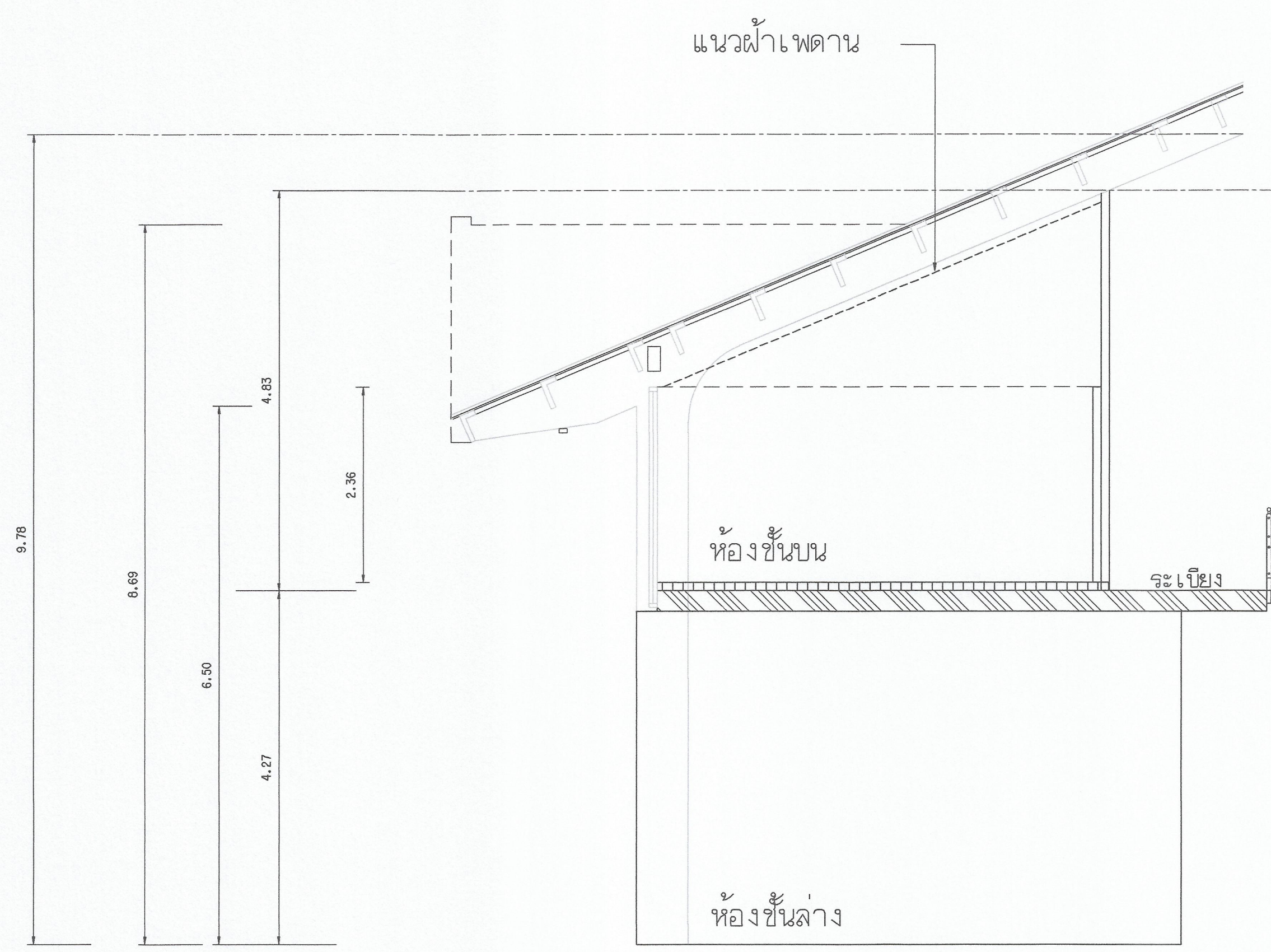

ภาพจำลอง
ขนาดจริง

รูปด้าน
ขนาดจริง 1 : 50
สัญลักษณ์ และรายการ

- พื้นผนังเดิมทาสี
 - ผนังยิปซัมบอร์ด ทาสี
- หมายเหตุ
- ผู้รับจ้างต้องขออนุญาตขุดดิน / ผ่านผู้ควบคุมงาน/กรรมการตรวจการจ้าง / ผู้ออกแบบ/ก่อนดำเนินการติดตั้ง

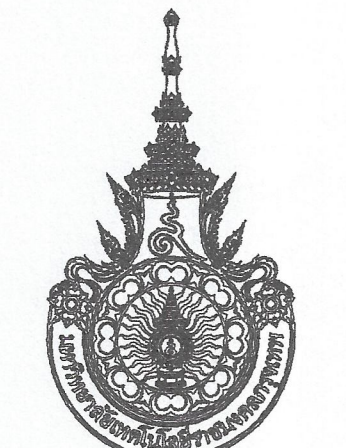

มหาวิทยาลัยเทคโนโลยีราชมงคลกรุงเทพ

โครงการ
ปรับปรุงอาคาร 18/1 จำนวน 1 อาคาร
มหาวิทยาลัยเทคโนโลยีราชมงคลกรุงเทพ

ศึกษาอาคารแบบอาคารที่
มหาวิทยาลัยเทคโนโลยีราชมงคลกรุงเทพ

นายสมพร ปิยะพันธ์

คณะกรรมการจัดทำแบบรูปและรายการก่อสร้าง

- 1) นายสมพร ปิยะพันธ์ ประธานกรรมการ
- 2) นายสมพร ปิยะพันธ์ กรรมการ
- 3) นายสมพร ปิยะพันธ์ กรรมการ
- 4) นายสมพร ปิยะพันธ์ กรรมการ
- 5) นายสมพร ปิยะพันธ์ กรรมการและเลขานุการ

คณะกรรมการตรวจรับแบบ

- 1) นายสมพร ปิยะพันธ์ ประธานกรรมการ
- 2) นายสมพร ปิยะพันธ์ กรรมการ
- 3) นายสมพร ปิยะพันธ์ กรรมการและเลขานุการ

แสดงแบบ
แบบห้องประชุม (แผ่นที่ 7)

แสดงแบบ FL 13 (46)	วัน / เดือน / ปี 10 มิ.ค. 2564
แผ่นที่ 46	รวมแผ่น 115



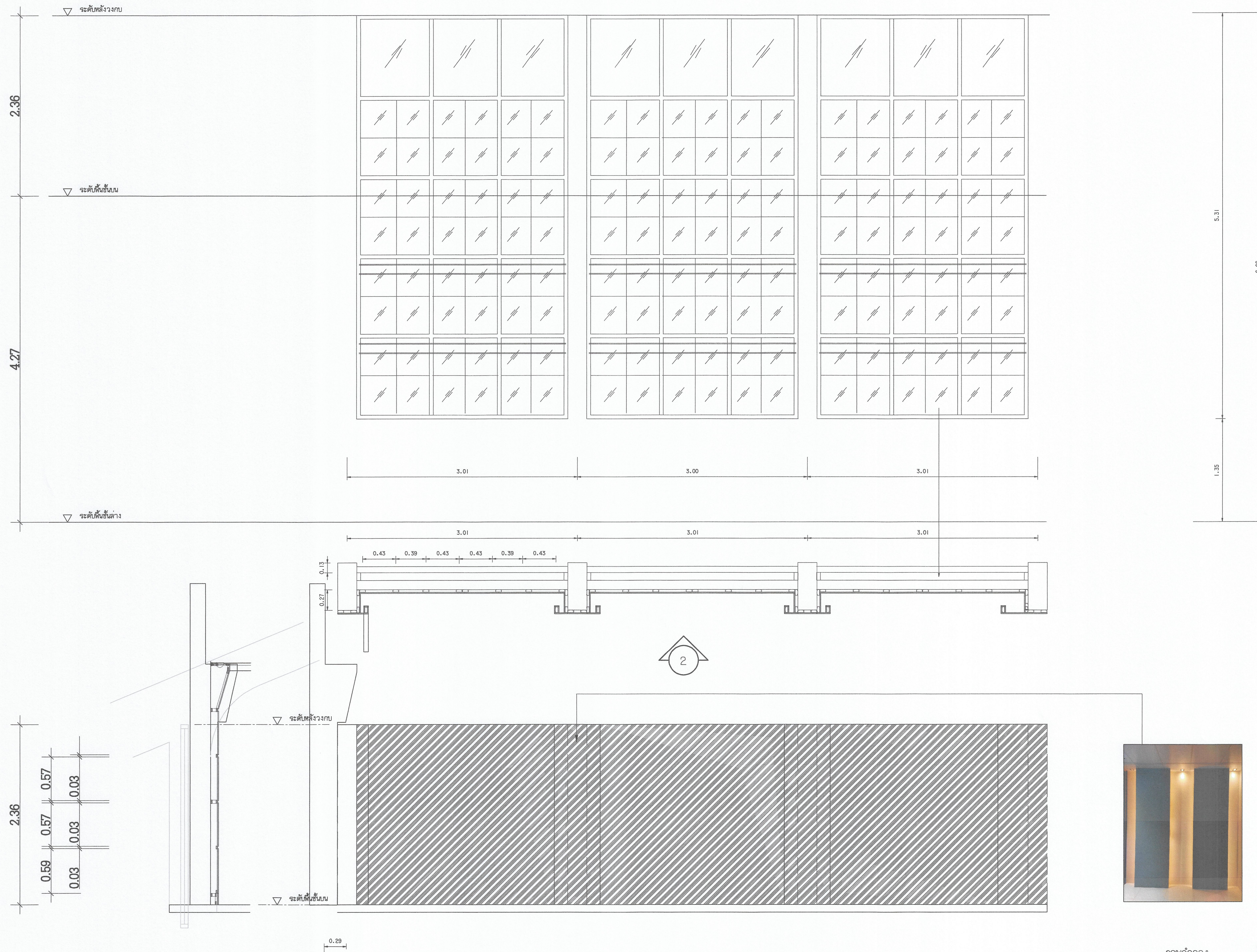

หมายเหตุ
 - ผู้รับจ้างต้องขอ เสนออนุมัติวัสดุ / ผ่านผู้ควบคุมงาน/กรรมการตรวจการจ้าง
 /ผู้ออกแบบ/ก่อนดำเนินการติดตั้ง

รูปด้าน 2
 มาตรฐาน 2
 มาตรฐาน 1 : 25

สัญลักษณ์ และรายการ
 ผนังยิปซัมบอร์ด ทาสี

ภาพจำลอง
 มาตรฐาน



มหาวิทยาลัยเทคโนโลยีราชมงคลกรุงเทพ

โครงการ
 ปรับปรุงอาคาร 18/1 จำนวน 1 ไร่ อาคาร
 มหาวิทยาลัยเทคโนโลยีราชมงคลกรุงเทพ

ฝ่ายช่างภาพและถ่ายภาพ
 มหาวิทยาลัยเทคโนโลยีราชมงคลกรุงเทพ

นายสมพร ปะพันธ์

คณะกรรมการจัดทำแบบรูปและรายการก่อสร้าง

- 1) ผศ. ศิระชาติ เศษตวงค์ ประธานกรรมการ
- 2) ผศ. ศลจจุม เอื้ออำนวย กรรมการ
- 3) ผศ. วุฒิชัย คงรัตน์ประเสริฐ กรรมการ
- 4) นายฉานนท์ ว่องมงคลพิสุทธิ์ กรรมการ
- 5) นายสุวิทย์ ศรีสุระ กรรมการและเลขานุการ

คณะกรรมการตรวจรับแบบ

- 1) นายสุวิทย์ วิลาศวิศิษฐ์ ประธานกรรมการ
- 2) นายทองเจ็ญ พงษ์บุตร กรรมการ
- 3) นางนิภาวดี โขศิริคานนท์ กรรมการและเลขานุการ

แสดงแบบ
 แบบห้องประชุม (แผ่นที่ 8)

แสดงแบบ FL 13 (47)	วัน / เดือน / ปี 10 ส.ค. 2564
แผ่นที่ 47	รวมแผ่น 115

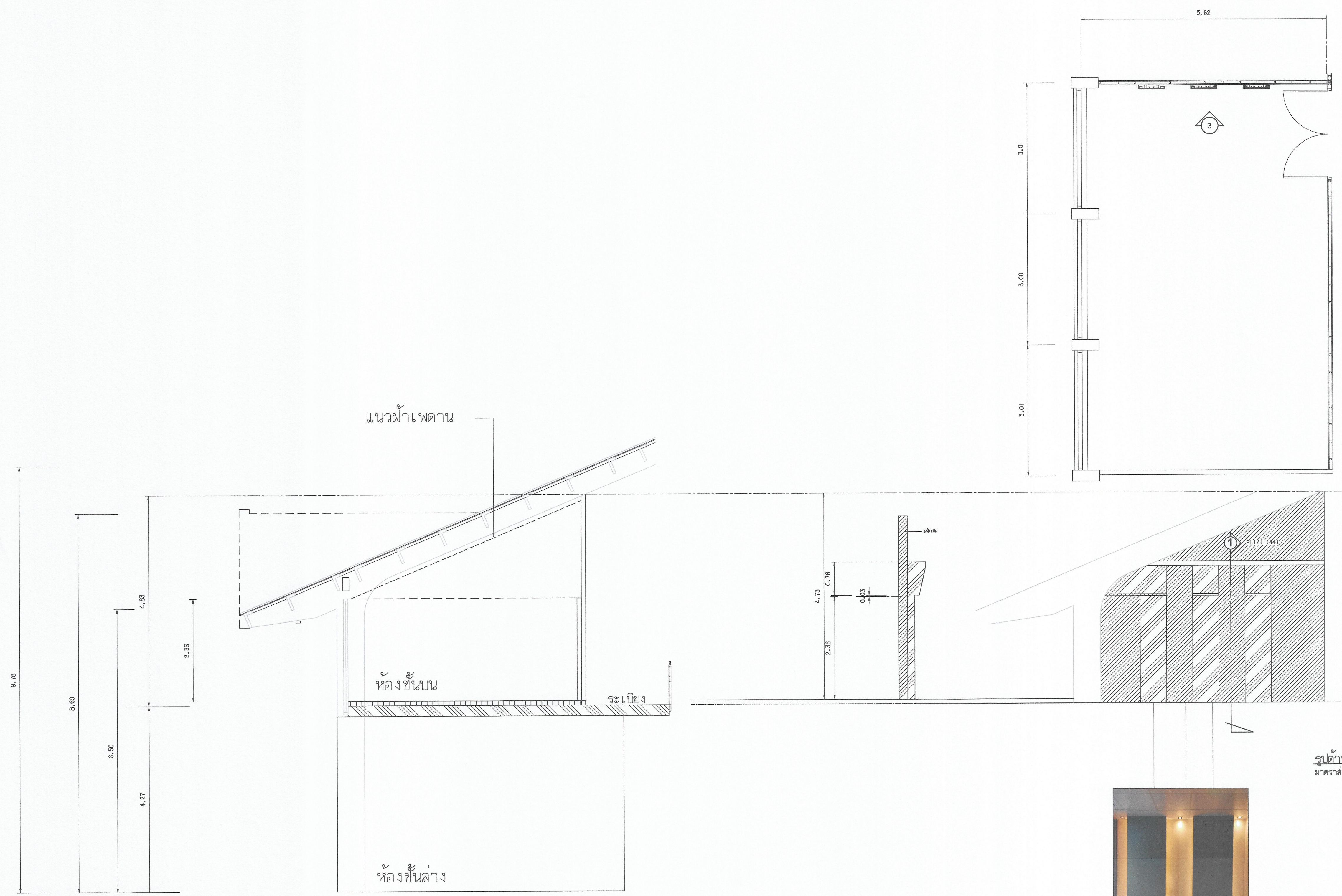

รูปด้าน 3
มาตราส่วน 1 : 50

ภาพจำลอง
มาตราส่วน
สัญลักษณ์ และรายการ

- ผนังเดิมทาสี
- ผนังยิปซัมบอร์ด ทาสี
- หมายเหตุ**
- ผู้รับจ้างต้องขอเสนอวัสดุ / ผ่านผู้ควบคุมงาน/กรรมการตรวจการจ้าง
- /ผู้ออกแบบ/ก่อนดำเนินการติดตั้ง

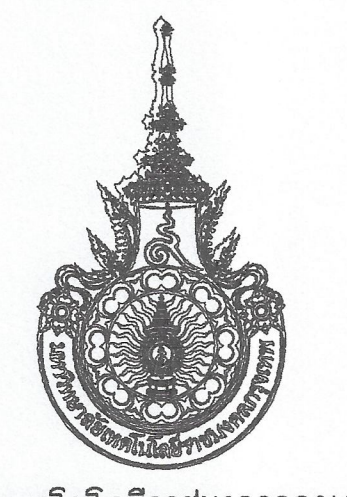

มหาวิทยาลัยเทคโนโลยีราชมงคลกรุงเทพ

โครงการ
ปรับปรุงอาคาร 18/1 จำนวน 1 รายการ
มหาวิทยาลัยเทคโนโลยีราชมงคลกรุงเทพ

ศึกษารายการเพื่อขอการตี
มหาวิทยาลัยเทคโนโลยีราชมงคลกรุงเทพ

นายสมพร ปิยะพันธ์

คณะกรรมการจัดทำแบบและรายการก่อสร้าง

- 1) ศ. พิศาล เศรษฐวงค์ ประธานกรรมการ
- 2) ศ. ศุภธรรม เอื้อพานิช กรรมการ
- 3) ศ. สุวัฒน์ คงตันประเสริฐ กรรมการ
- 4) นายฉานนท์ ว่องมงคลชัย กรรมการ
- 5) นายวิฑูรย์ ศรีจุงะ กรรมการและเลขานุการ

คณะกรรมการตรวจรับแบบ

- 1) นายสุวิชัย วิลาศกวีชัย ประธานกรรมการ
- 2) นายทองเขียว พนมบุตร กรรมการ
- 3) นางวิภาวดี โง่ศิริตานันท์ กรรมการและเลขานุการ

แสดงแบบ
แบบห้องประชุม (แผ่นที่ 9)

แสดงแบบ FL 13 (48)	วัน / เดือน / ปี 10 มี.ค. 2564
แผ่นที่ 48	รวมแผ่น 115



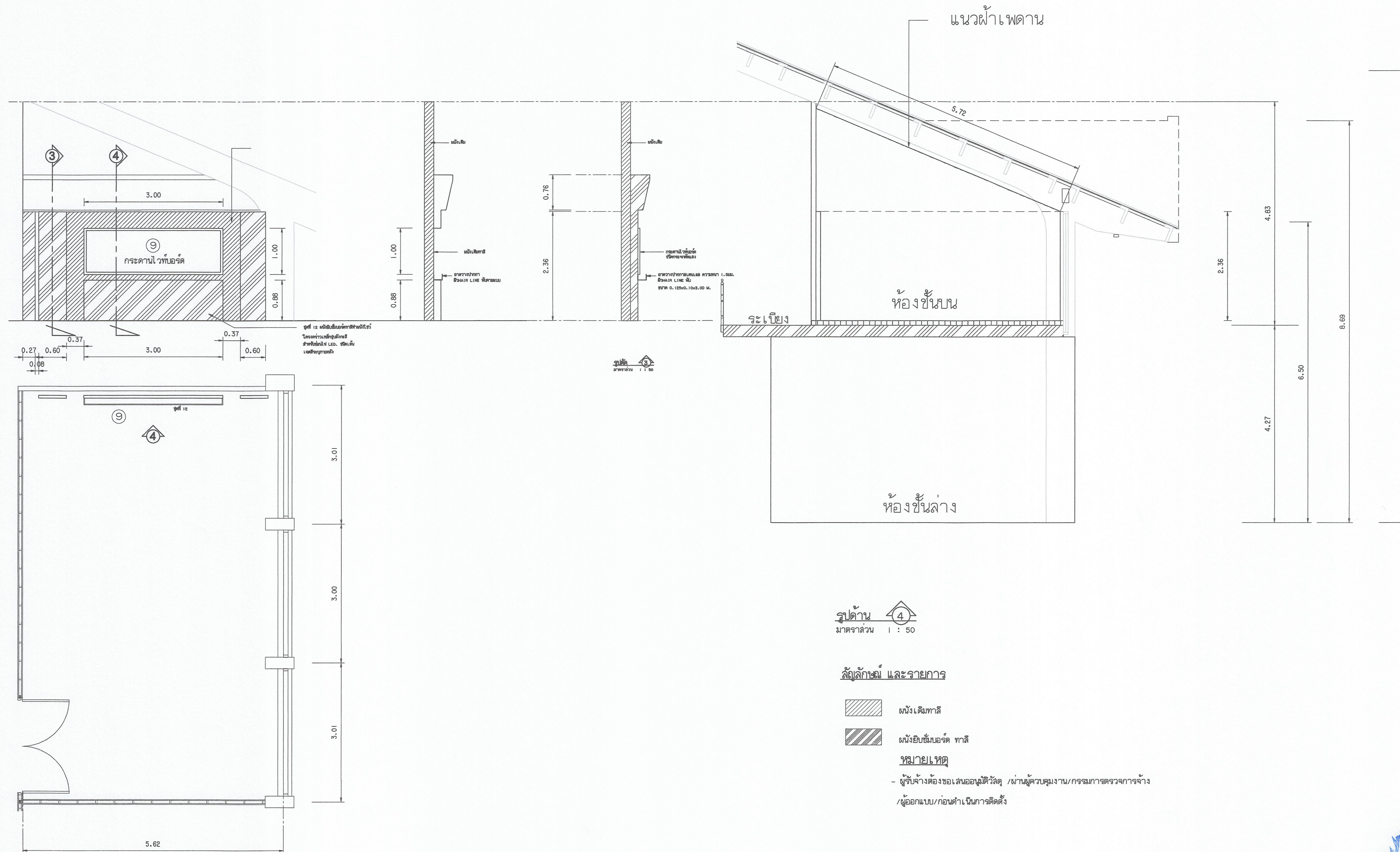

มหาวิทยาลัยเทคโนโลยีราชมงคลกรุงเทพ

โครงการ
ปรับปรุงอาคาร 18/1 จำนวน 1 รายการ
มหาวิทยาลัยเทคโนโลยีราชมงคลกรุงเทพ

ศึกษาออกแบบอาคาร
มหาวิทยาลัยเทคโนโลยีราชมงคลกรุงเทพ
นายสมพร ปิระพันธ์

คณะกรรมการจัดทำแบบและรายการก่อสร้าง

- 1) ศ. พิศาล เศรษฐวงค์ ประธานกรรมการ
- 2) ศ. ศุภกรณ์ เตชะจันทร์ กรรมการ
- 3) ศ. สุวัฒน์ คงจันทร์ประเสริฐ กรรมการ
- 4) นายคานนท์ ว่องมงคลเกียรติ์ กรรมการ
- 5) นายสุพันธ์ ศรีสุระ กรรมการและเลขานุการ

คณะกรรมการตรวจรับแบบ

- 1) นายสุชัย วิลาศวิศิษฐ์ ประธานกรรมการ
- 2) นายทองเรือง พลบุตร กรรมการ
- 3) นางนิภาวดี โสฬิศานันท์ กรรมการและเลขานุการ

แสดงแบบ
แบบห้องประชุม (แผ่นที่ 9)

แสดงแบบ FL 13 (49)	วัน / เดือน / ปี 10 ส.ค. 2564
แผ่นที่ 49	รวมแผ่น 115



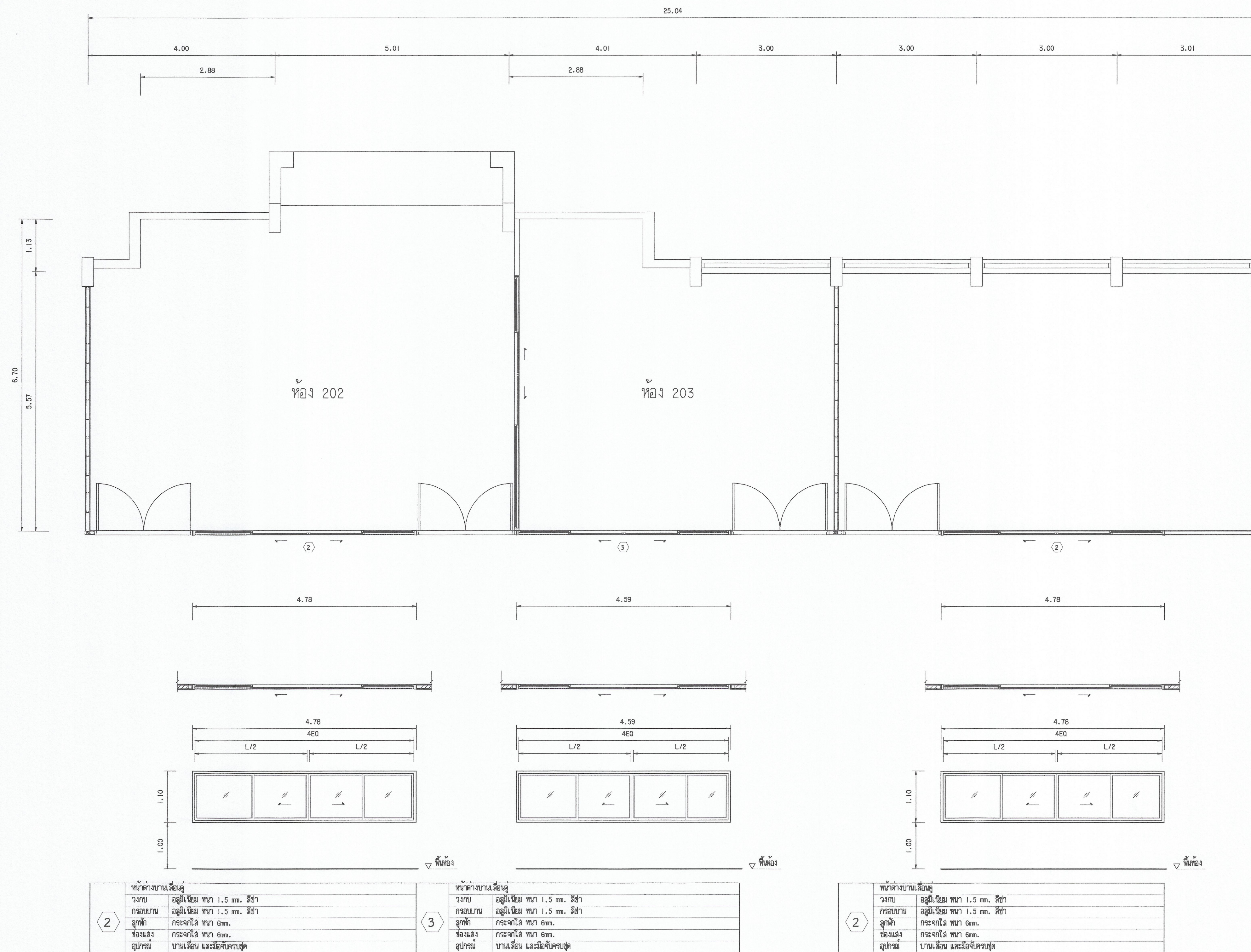

②	ขนาดบานเลื่อนคู่	③	ขนาดบานเลื่อนคู่
วงกบ	อลูมิเนียม ทนไฟ 1.5 มม. สีขาว	วงกบ	อลูมิเนียม ทนไฟ 1.5 มม. สีขาว
กรอบบาน	อลูมิเนียม ทนไฟ 1.5 มม. สีขาว	กรอบบาน	อลูมิเนียม ทนไฟ 1.5 มม. สีขาว
ลูกบิด	กระฉาบได้ ทนไฟ 6mm.	ลูกบิด	กระฉาบได้ ทนไฟ 6mm.
ช่องแสง	กระฉาบได้ ทนไฟ 6mm.	ช่องแสง	กระฉาบได้ ทนไฟ 6mm.
อุปกรณ์	บานเลื่อน และมือจับครบชุด	อุปกรณ์	บานเลื่อน และมือจับครบชุด

②	ขนาดบานเลื่อนคู่
วงกบ	อลูมิเนียม ทนไฟ 1.5 มม. สีขาว
กรอบบาน	อลูมิเนียม ทนไฟ 1.5 มม. สีขาว
ลูกบิด	กระฉาบได้ ทนไฟ 6mm.
ช่องแสง	กระฉาบได้ ทนไฟ 6mm.
อุปกรณ์	บานเลื่อน และมือจับครบชุด

สัญลักษณ์ และรายการ

14 FL2 งานเจาะช่องผนังเสริม และติดตั้งหน้าต่างบานเลื่อนคู่ ② ③

หมายเหตุ

- ผู้รับจ้างต้องส่งมอบคู่มือวิธีใช้ / มาตรฐานของงาน/กรรมการตรวจการจ้าง
/ คู่มือแบบก่อนดำเนินการติดตั้ง

แบบปรับปรุงผนัง No. 14 (แผ่นที่ 1)



มหาวิทยาลัยเทคโนโลยีราชมงคลกรุงเทพ

โครงการ
ปรับปรุงอาคาร 18/1 จำนวน 1 ระบายการ
มหาวิทยาลัยเทคโนโลยีราชมงคลกรุงเทพ

สำนักราชการเทศาภิบาล
มหาวิทยาลัยเทคโนโลยีราชมงคลกรุงเทพ

นายสมพร ปิยะพันธ์

คณะกรรมการจัดทำแบบรูปและรายการก่อสร้าง

1) ผศ. ศิระพล เตชะตวงค์ ประธานกรรมการ

2) ผศ. ดลอรุณ เอื้อพานนท์ กรรมการ

3) ผศ. วุฒิชัย คังรัตน์ประเสริฐ กรรมการ

4) นายฉานนท์ ว่องมงคลพิชัย กรรมการ

5) นายสุวิทย์ ศิริสุภา กรรมการและเลขานุการ

คณะกรรมการตรวจรับแบบ

1) นายสุวิทย์ ใสการวิเศษย์ ประธานกรรมการ

2) นายทองเจียง พรมบุตร กรรมการ

3) นางนิภาวดี โยธิตตานันท์ กรรมการและเลขานุการ

แสดงแบบ

แบบปรับปรุงผนัง No. 14 (แผ่นที่ 1)

แสดงแบบ FL1/14 (50) วัน / เดือน / ปี 10 มี.ค. 2564

แผ่นที่ 50 รวมแผ่น 115

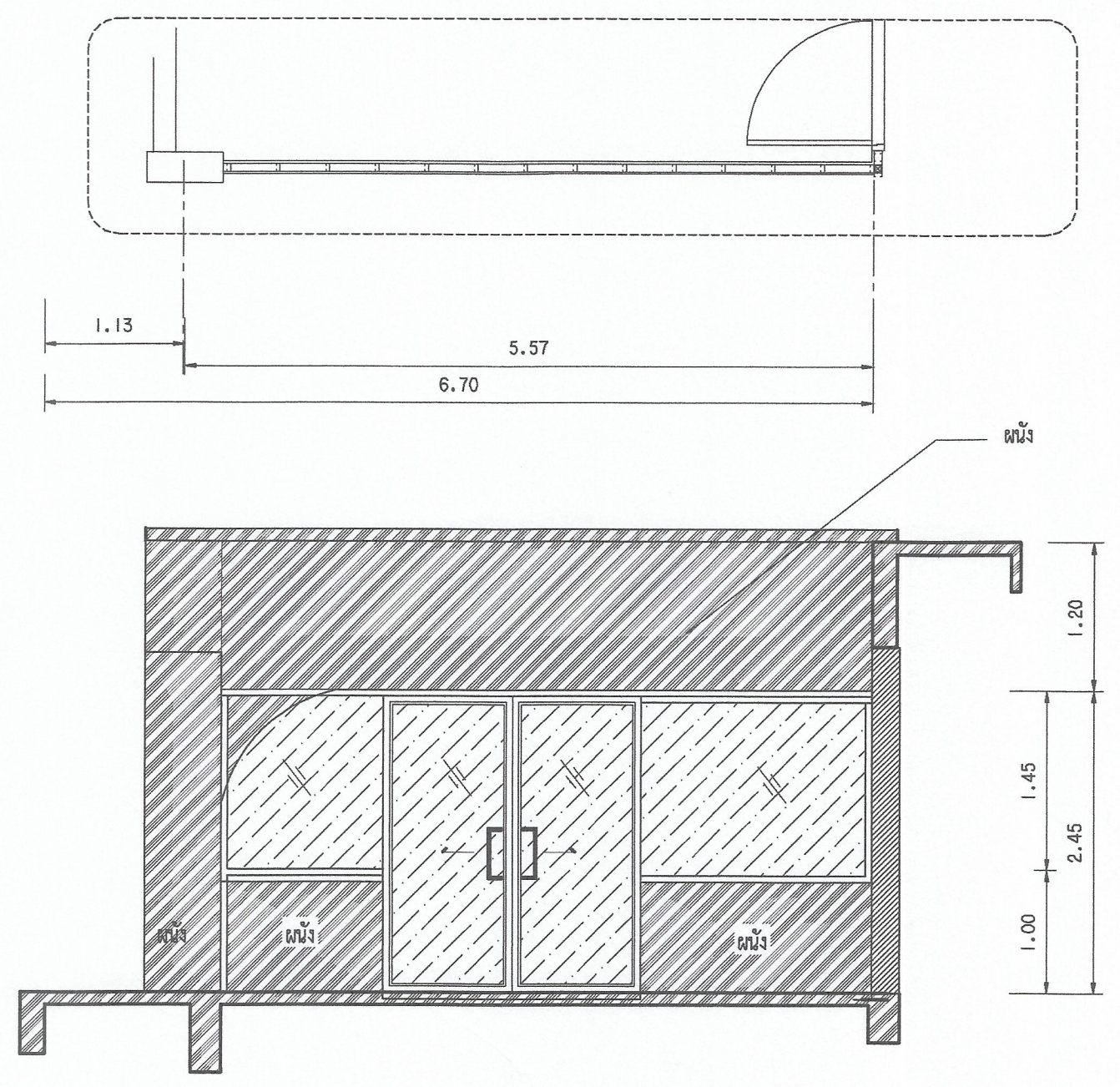
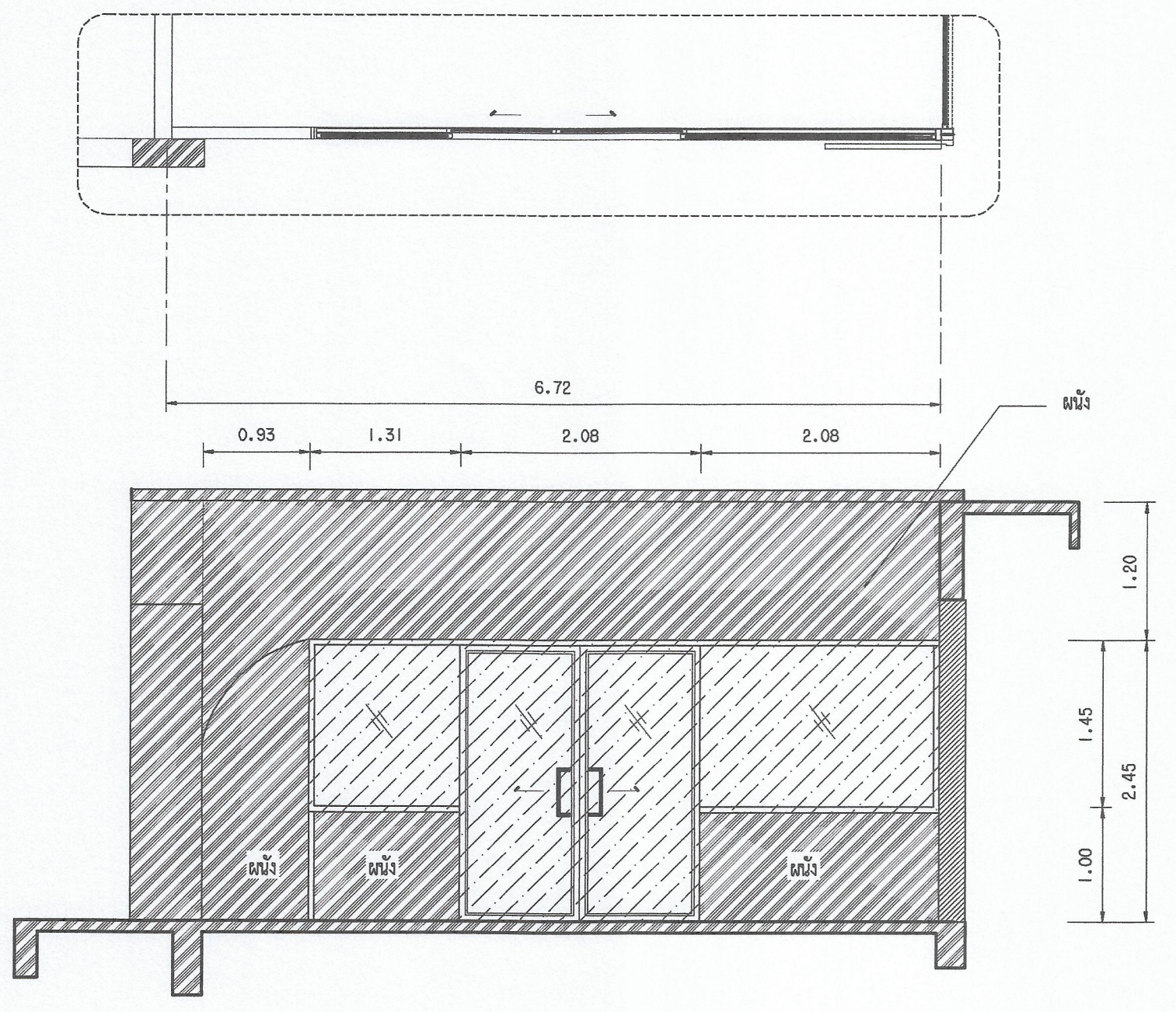
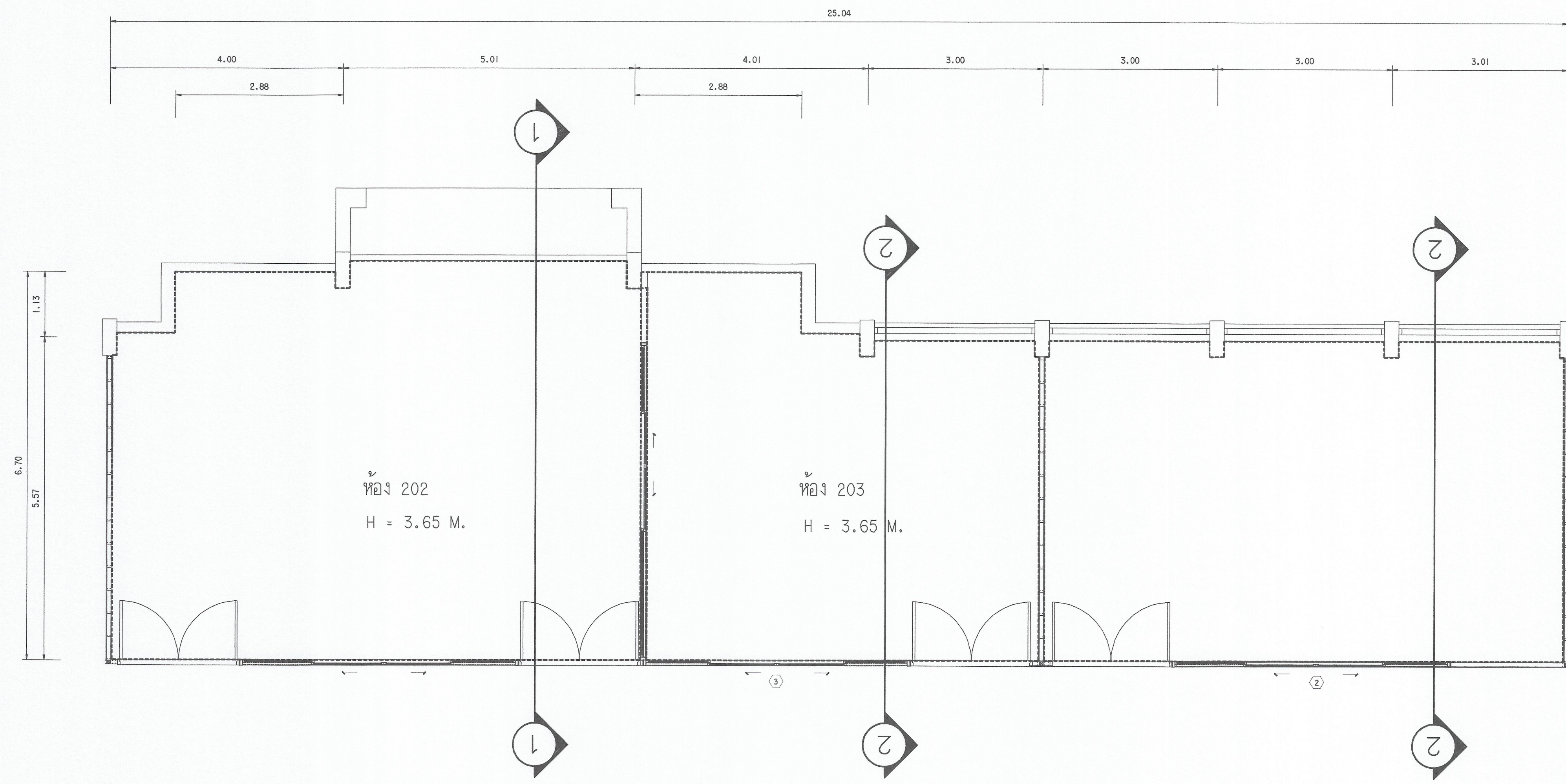

แบบปรับปรุงผนัง No.14 (แผ่นที่ 2)

งานทาสี ภายในห้อง 202, 203

สัญลักษณ์ และรายการ

- ชั้นที่ทาสี
- ชั้นที่กระຈກ

หมายเหตุ

- ผู้ใช้งานต้องดูแลรักษาวัสดุ / ฝาผู้ควบคุมงานกรรมการตรวจการจ้าง / ผู้ออกแบบ/ก่อนดำเนินการติดตั้ง



มหาวิทยาลัยเทคโนโลยีราชมงคลกรุงเทพ

โครงการ
ปรับปรุงอาคาร 18/1 จำนวน 1 รายการ
มหาวิทยาลัยเทคโนโลยีราชมงคลกรุงเทพ

ศึกษารายการและรายการ
มหาวิทยาลัยเทคโนโลยีราชมงคลกรุงเทพ

นายสมพร ปะพันธ์

คณะกรรมการจัดทำแบบและรายการก่อสร้าง

- 1) ศ.ดร.พิเชต เตชะสุวงค์ ประธานกรรมการ
- 2) ศ.ดร.จรัมพร เกตุพานนท์ กรรมการ
- 3) ศ.ดร.วิวัฒน์ คงรัตน์ประเสริฐ กรรมการ
- 4) นายฉานนท์ ว่องมงคลฤทธิ์ กรรมการ
- 5) นายสมิทธิ์พงษ์ ศิริสุระ กรรมการและเลขานุการ

คณะกรรมการตรวจรับแบบ

- 1) นายสุวิชัย วิลาจทวิชัย ประธานกรรมการ
- 2) นายทองเพ็ญ พรหมบุตร กรรมการ
- 3) นางวิภาวดี โยศิริคณินท์ กรรมการและเลขานุการ

แสดงแบบ

แบบปรับปรุงผนัง No.14 (แผ่นที่ 2)

แสดงแบบ FL1/14 (51) วัน / เดือน / ปี 10 ส.ค. 2564

แผ่นที่ 51 งามแผ่น 115



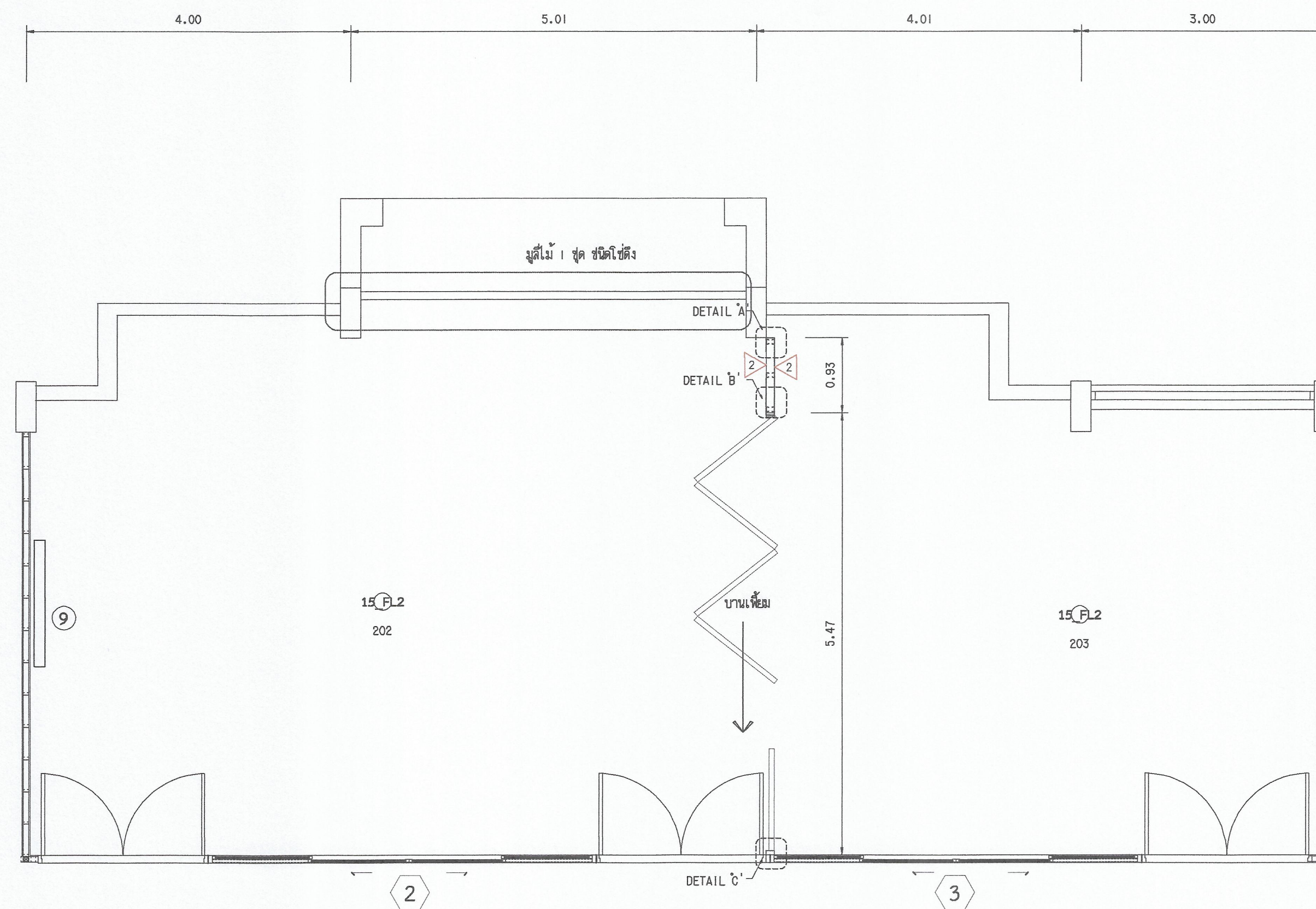

แปลน
มาตราส่วน 1:25

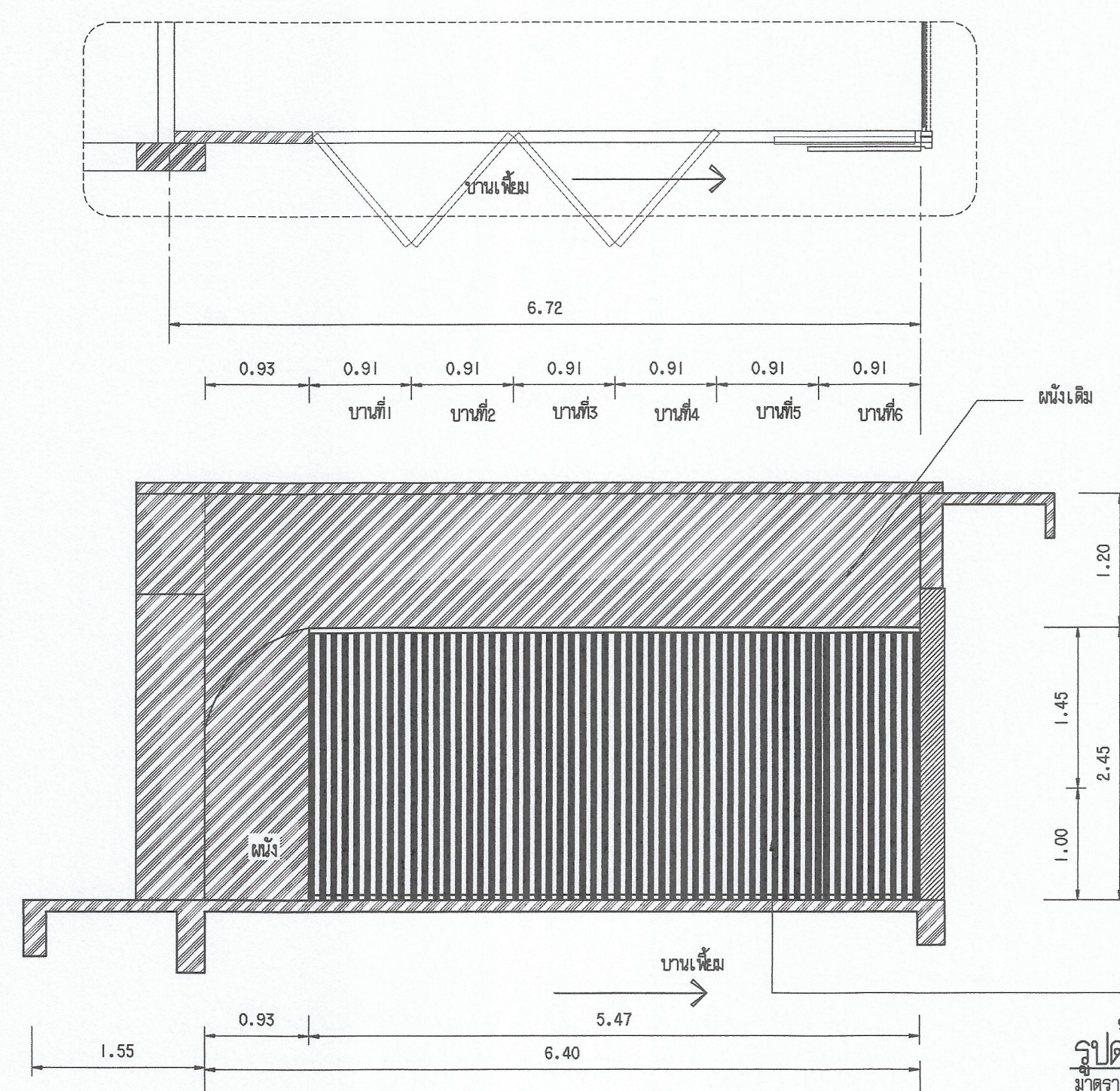

รูปตัด 3
มาตราส่วน 1:25

หมายเหตุ
- ผู้รับจ้างต้องขอเสนอวิธีวัด ส่วนผู้ควบคุมงาน/กรรมการตรวจจ้าง
/ผู้ออกแบบ/ก่อนดำเนินการติดตั้ง

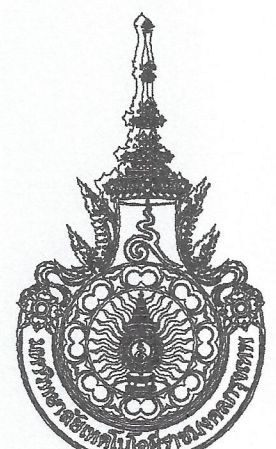

มหาวิทยาลัยเทคโนโลยีราชมงคลกรุงเทพ

โครงการ
ปรับปรุงอาคาร 18/1 จำนวน 1 รายการ
มหาวิทยาลัยเทคโนโลยีราชมงคลกรุงเทพ

ข้าราชการ/นายแพทย์
มหาวิทยาลัยเทคโนโลยีราชมงคลกรุงเทพ

นายสมพร ปิยะพันธ์

คณะกรรมการจัดทำแบบและรายการก่อสร้าง

- 1) ผ.ศ. พีระพล เศรษฐพงษ์ ประธานกรรมการ
- 2) ผ.ศ. ศุภธรรม เข็มจันทร์ กรรมการ
- 3) ผ.ศ. วุฒิชัย คงรัตน์ประเสริฐ กรรมการ
- 4) นายถนอม วัฒนกุล กรรมการ
- 5) นายสุวิทย์ ศรีสุภา กรรมการและเลขานุการ

คณะกรรมการตรวจรับแบบ

- 1) นายสุวิชัย วิลาสินธุ์ ประธานกรรมการ
- 2) นายทองเจือ พนมบุตร กรรมการ
- 3) นางนิภาวดี โสภิตานันท์ กรรมการและเลขานุการ

แสดงแบบ
แบบปรับปรุงผนัง No.15 (แผ่นที่ 1)

แสดงแบบ FL15 (52)	วัน / เดือน / ปี 10 ส.ค. 2564
แผ่นที่ 52	รวมแผ่น 115



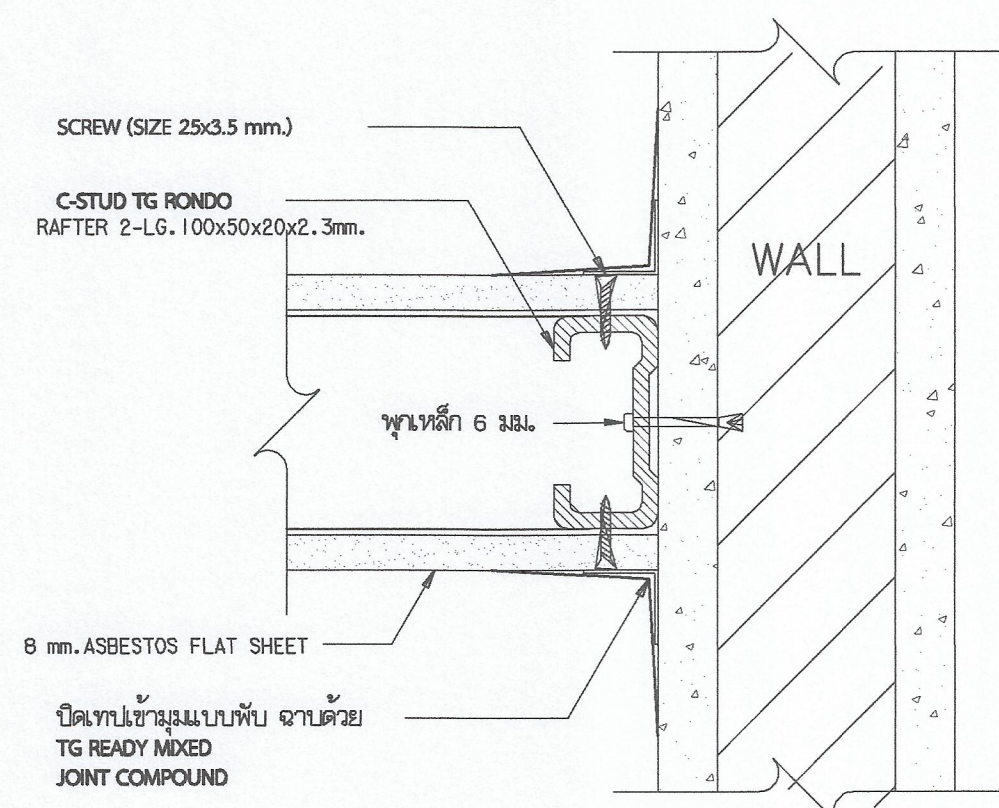

DETAIL 'A'
SCALE 1 : 2.5

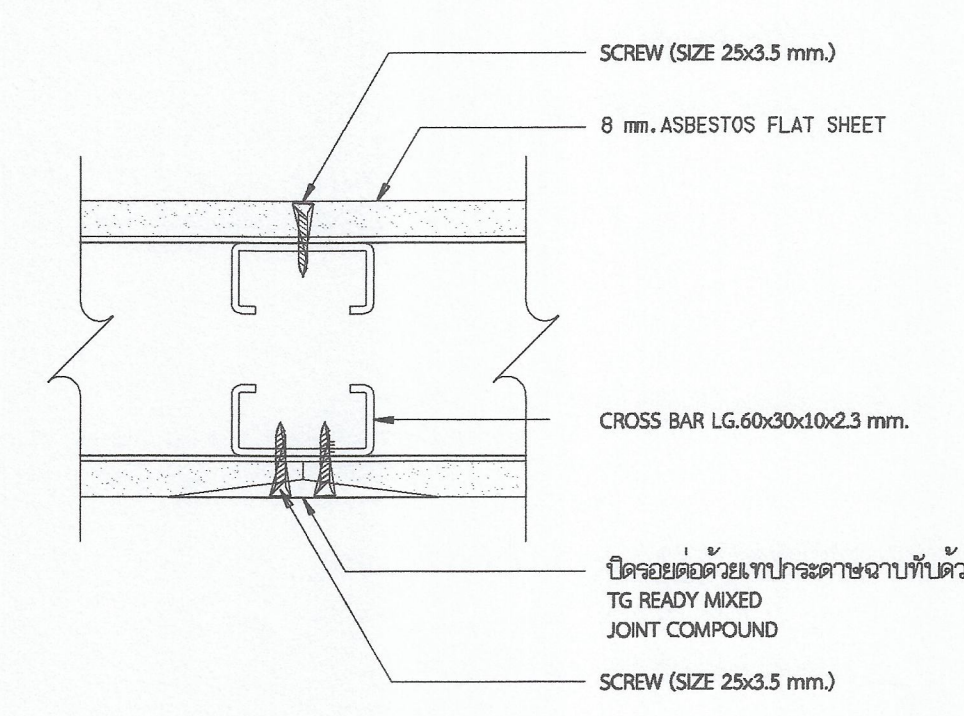

DETAIL 'C'
SCALE 1 : 2.5

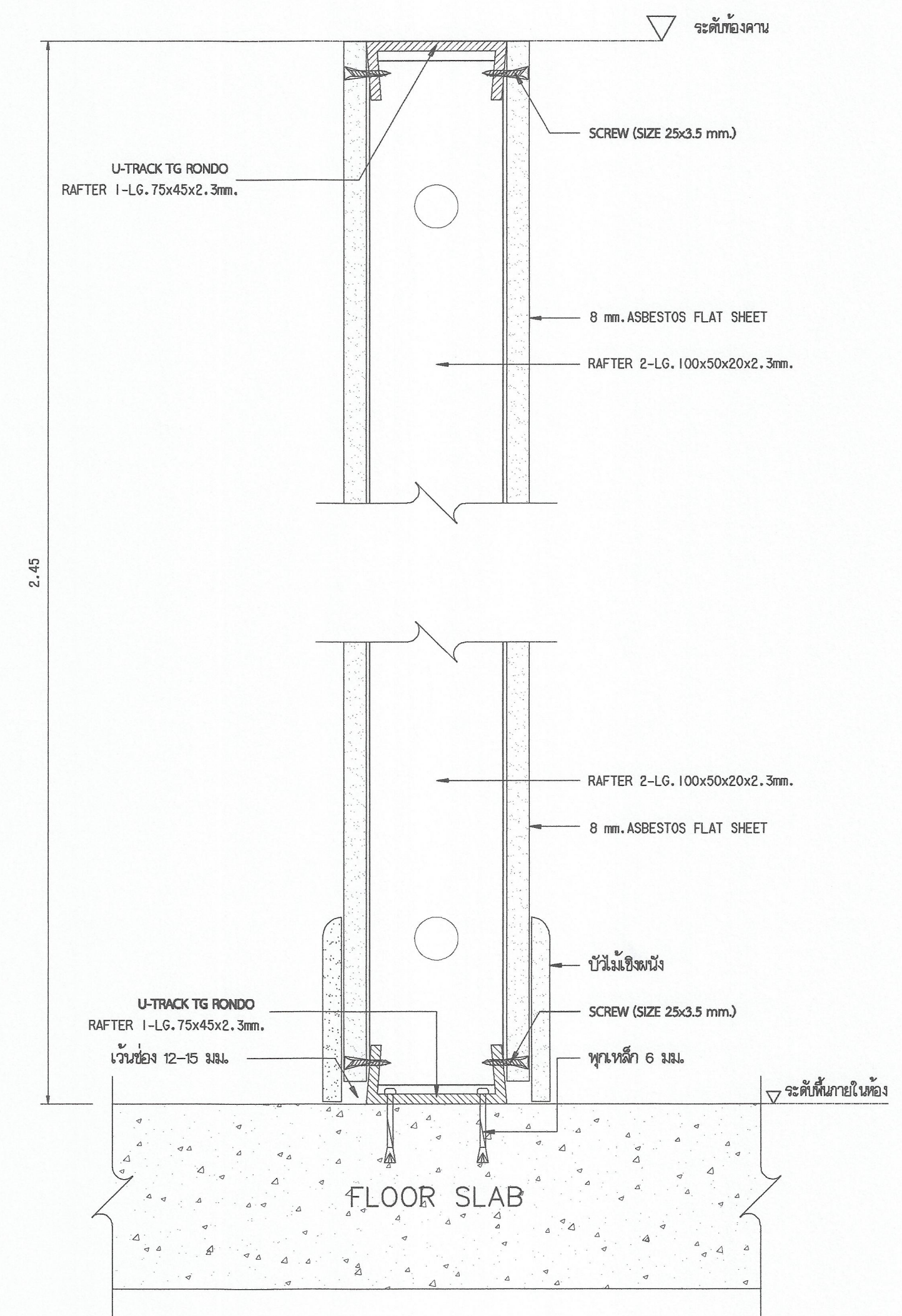

SECTION 1-1
SCALE 1 : 2.5

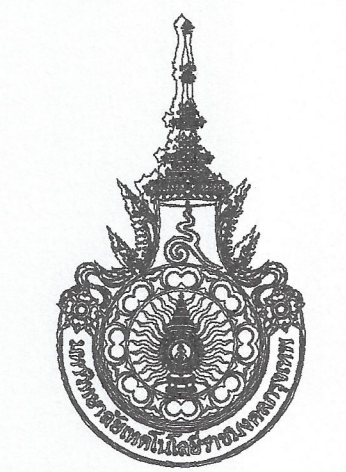

มหาวิทยาลัยเทคโนโลยีราชมงคลกรุงเทพ

โครงการ
ปรับปรุงอาคาร 18/1 จำนวน 1 รายการ
มหาวิทยาลัยเทคโนโลยีราชมงคลกรุงเทพ

สำนักการช่างเทคนิค
มหาวิทยาลัยเทคโนโลยีราชมงคลกรุงเทพ
นายสมพร ปิยะพันธ์

คณะกรรมการจัดทำแบบและรายการก่อสร้าง

- 1) ดร.พิระพล เตชะตุงรังดี ประธานกรรมการ
- 2) ดร.ศุภธรรม เกตุทานนท์ กรรมการ
- 3) ดร.สุวิวัฒน์ คงรัตน์ประเสริฐ กรรมการ
- 4) นายคานนท์ ว่องมงคลสุทธิ์ กรรมการ
- 5) นายณัฐพงษ์ ศิริสุภา กรรมการและเลขานุการ

คณะกรรมการตรวจรับแบบ

- 1) นายสุวิชัย สักการกิจอยู่ ประธานกรรมการ
- 2) นายทองเงียง พรมบุตร กรรมการ
- 3) นางนิภาภาณี โชติศิลาพันธ์ กรรมการและเลขานุการ

แสดงแบบ
แบบปรับปรุงผนัง No. 15 (แผ่นที่ 2)

แสดงแบบ FL15 (53)	วัน / เดือน / ปี 10 ส.ค. 2564
แผ่นที่ 53	รวมแผ่น 115

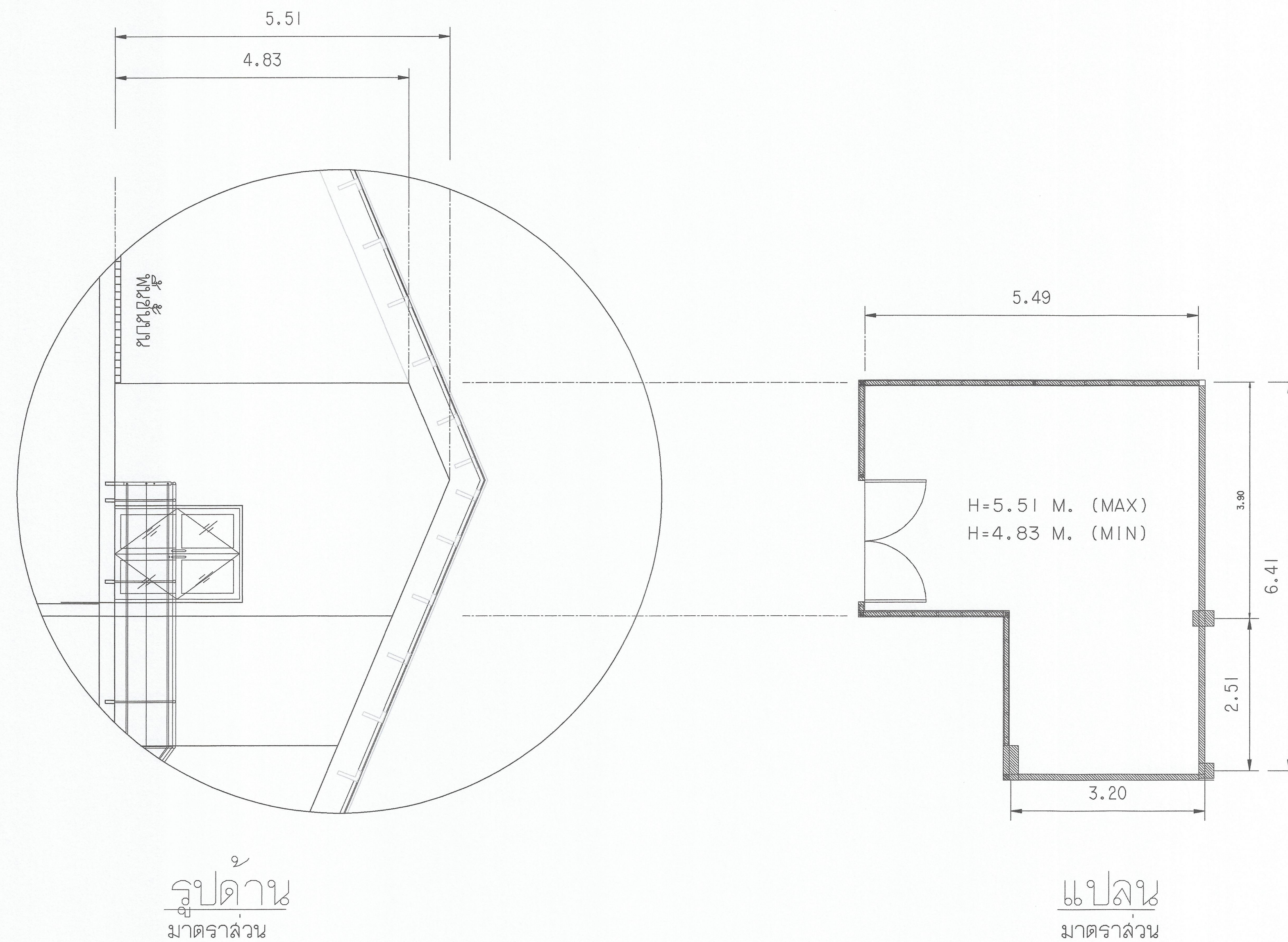

รูปด้าน
มาตราส่วน

แปลน
มาตราส่วน

งานปรับปรุงฝ้าเพดาน ห้อง 206 (แผ่นที่ 1)
มาตราส่วน 1:100

สัญลักษณ์ และรายการ
งานฝ้าเพดาน เปลี่ยนแผ่นฝ้าเพดานและทาสีใหม่
ใช้เครื่องคำนวณ

หมายเหตุ

- ผู้รับจ้างต้องขอเสนอผู้จัดหา / หน้าผู้ควบคุมงาน/กรรมการตรวจราคากลาง
/ผู้ออกแบบก่อนดำเนินการติดตั้ง



มหาวิทยาลัยเทคโนโลยีราชมงคลกรุงเทพ

โครงการ
ปรับปรุงอาคาร 18/1 จำนวน 1 รายการ
มหาวิทยาลัยเทคโนโลยีราชมงคลกรุงเทพ

วิชาช่างภาพต่ออีกภาค
มหาวิทยาลัยเทคโนโลยีราชมงคลกรุงเทพ

นายสมพร ปะพันธ์

คณะกรรมการจัดทำแบบรูปและรายการก่อสร้าง

1) นศ. พิศวัต เศรษฐพงษ์ ประธานกรรมการ

2) นศ. ศอรณ เอื้อทานนท์ กรรมการ

3) นศ. วุฒิชัย คงชื่นประเสริฐ กรรมการ

4) นายถนอม วัฒนคุณเกียรติ กรรมการ

5) นายสุพันธ์ ศรีสุภา กรรมการและเลขาธิการ

คณะกรรมการตรวจรับแบบ

1) นายสุชัย วิลาจวิศิษฐ์ ประธานกรรมการ

2) นายทองเขียว พงษ์บุตร กรรมการ

3) นางนิภาวดี โชติศิลาพันธ์ กรรมการและเลขาธิการ

แสดงแบบ

งานปรับปรุงฝ้าเพดาน ห้อง 206 (แผ่นที่ 1)

แสดงแบบ FL16 (54) วัน / เดือน / ปี 10 มี.ค. 2564

แผ่นที่ 54 รวมแผ่น 115

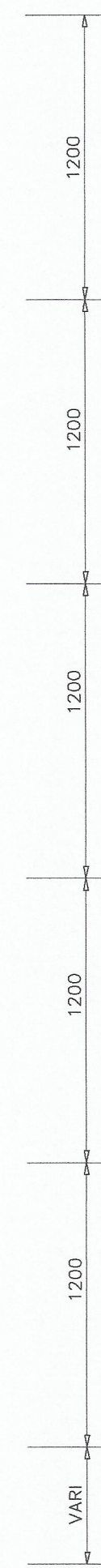
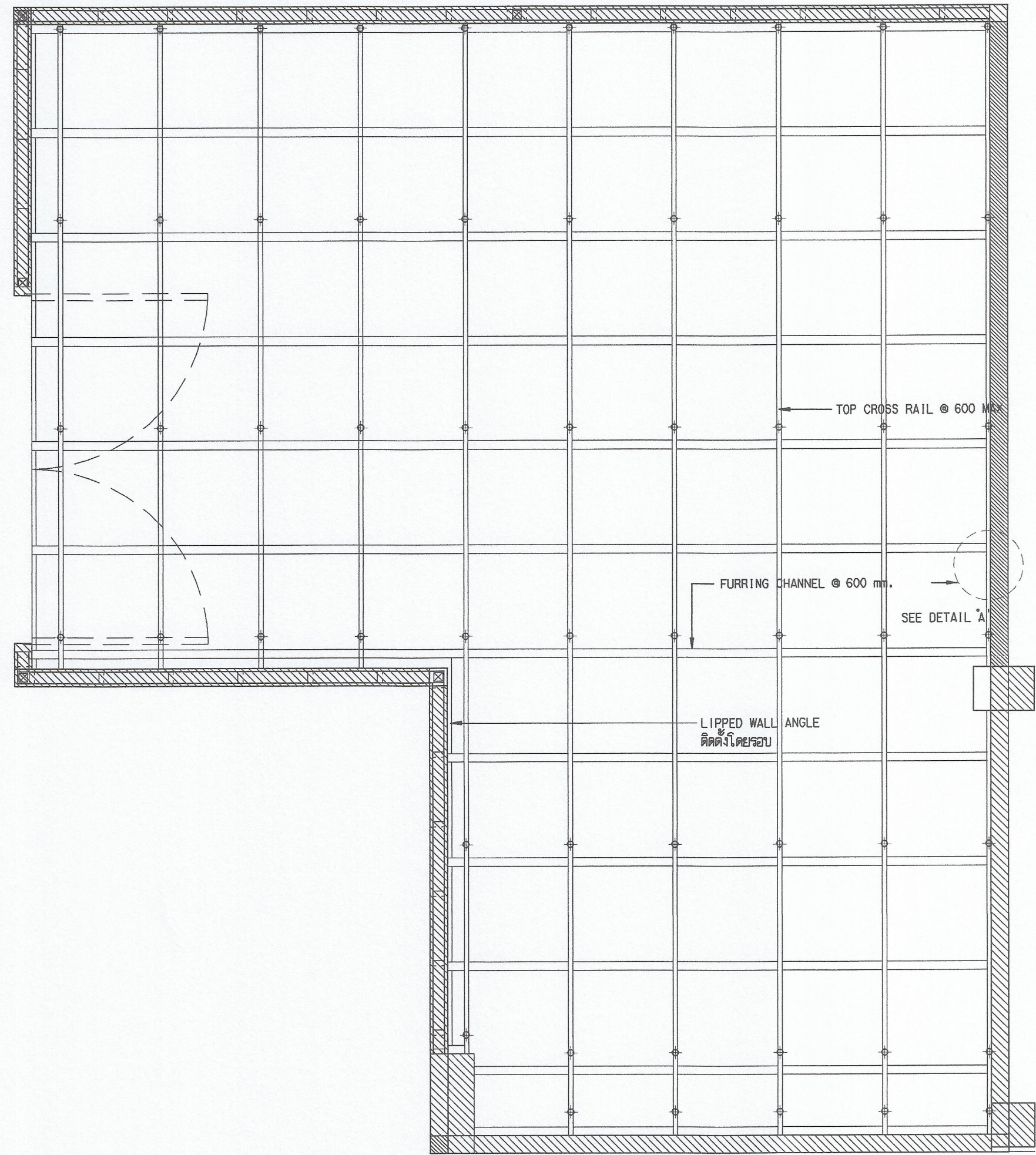
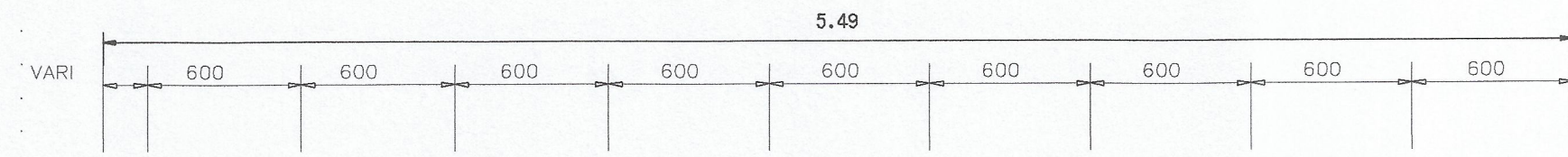

TYPICAL CEILING TG-RONDO PLAN

Typical detail

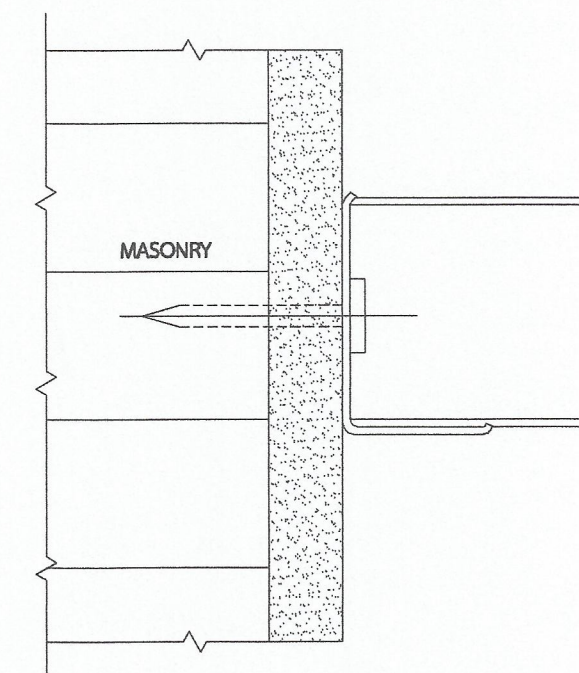
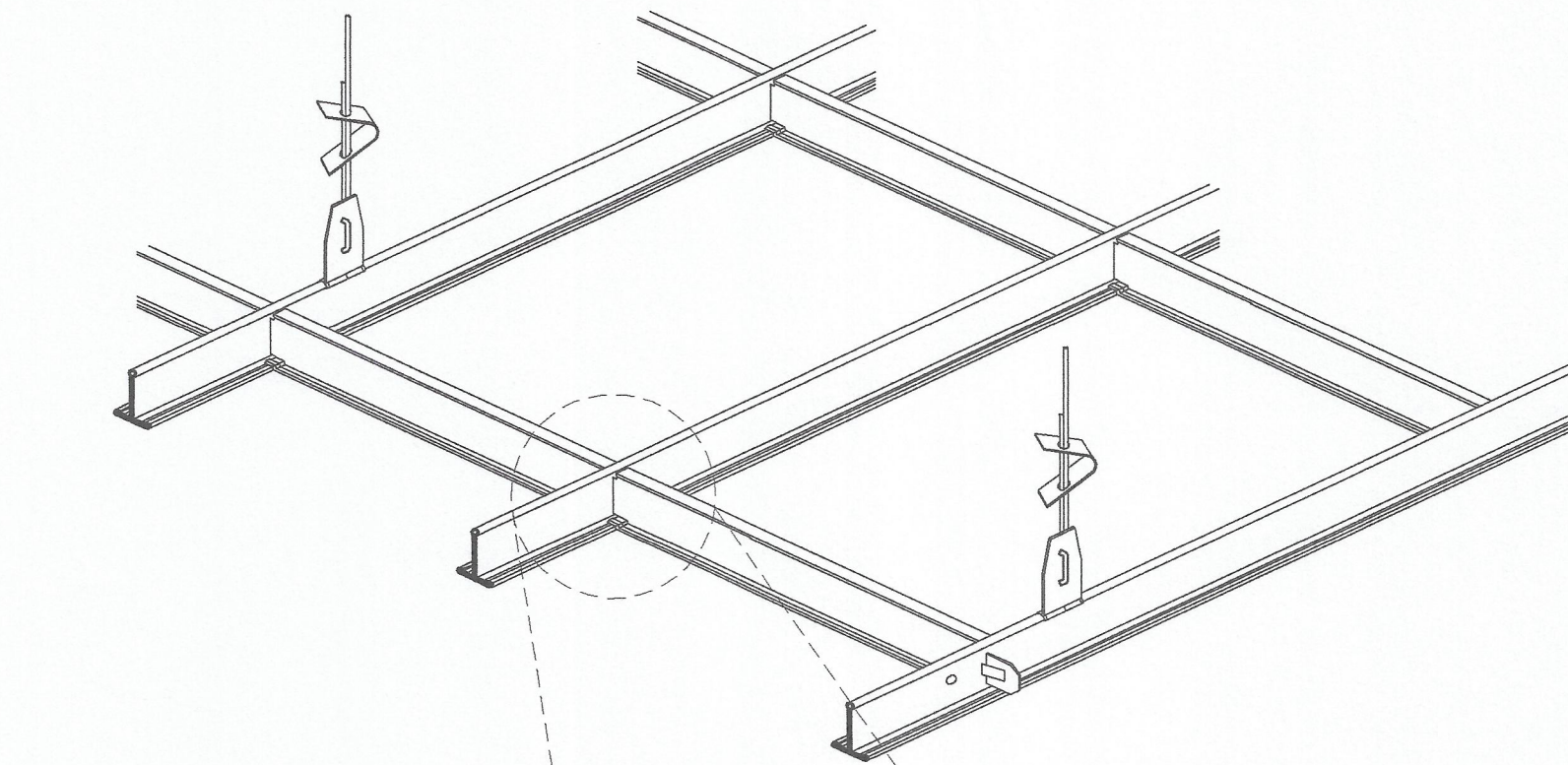

SECTION DETAIL 'A'

SCALE 1 : 1

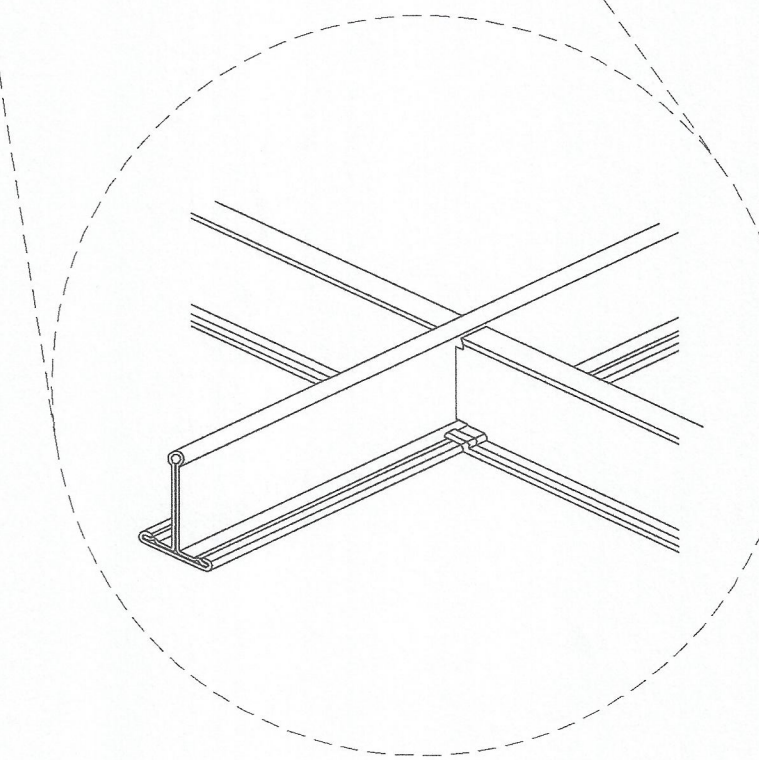

DETAIL 'B'

แปลงห้อง 206

มาตรฐาน 1:25
งานฝ้าเพดาน เปรียบผนังฝ้าเพดานและทาสีใหม่
ใช้โครงคร่าวเดิม

หมายเหตุ

- ผู้รับจ้างต้องขอเสนอผู้จัดหาวัสดุ / งานผู้ควบคุมงาน/กรรมการตรวจการจ้าง
/รูปแบบ/เกณฑ์งานในการติดตั้ง

16 FL.2 งานฝ้าเพดาน เปรียบผนังฝ้าเพดานและทาสีใหม่
ให้ตรงล๊อบ รอยร้าวจากหลังค้ำด้านบน ก่อนดำเนินการปรับปรุง

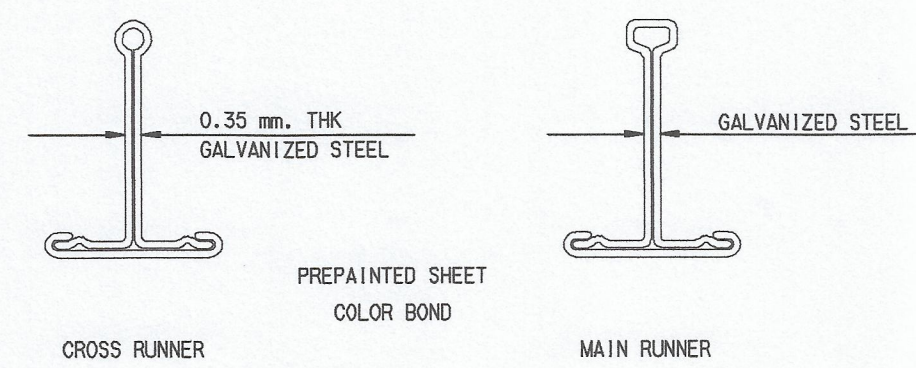

SECTION DETAIL XR & MR

SCALE 1 : 1

Typical detail



มหาวิทยาลัยศิลปากร วิทยาเขตบึงกุ่ม กรุงเทพมหานคร

โครงการ
ปรับปรุงอาคาร 18/1 จำนวน 1 รายการ
มหาวิทยาลัยเทคโนโลยีราชมงคลกรุงเทพ

ศึกษารายงานเพื่อพิจารณา
มหาวิทยาลัยเทคโนโลยีราชมงคลกรุงเทพ

นายสมพร ปิยะพันธ์

คณะกรรมการจัดทำแบบแปลนและรายการก่อสร้าง

- 1) ศ. พิศาล เศรษฐวงค์ ประธานกรรมการ
- 2) ศ. ศอรรถ เถื่อนพันธ์ กรรมการ
- 3) ศ. สุวัฒน์ คงรัตน์ประเสริฐ กรรมการ
- 4) นายฉานนท์ ว่องมงคลชัย กรรมการ
- 5) นายณัฐพงษ์ ศรีสุภะ กรรมการและเลขานุการ

คณะกรรมการตรวจรับแบบ

- 1) นายณัฐชัย วิลาภกิจชัย ประธานกรรมการ
- 2) นายทองเพ็ชร พรหมบุตร กรรมการ
- 3) นางนันทิศา ไชยดีตานนท์ กรรมการและเลขานุการ

แสดงแบบ

งานปรับปรุงฝ้าเพดาน ห้อง 206 (แผ่นที่ 2)

แสดงแบบ FL16 (55)	วัน / เดือน / ปี 10 มี.ค. 2564
แผ่นที่ 55	รวมแผ่น 115



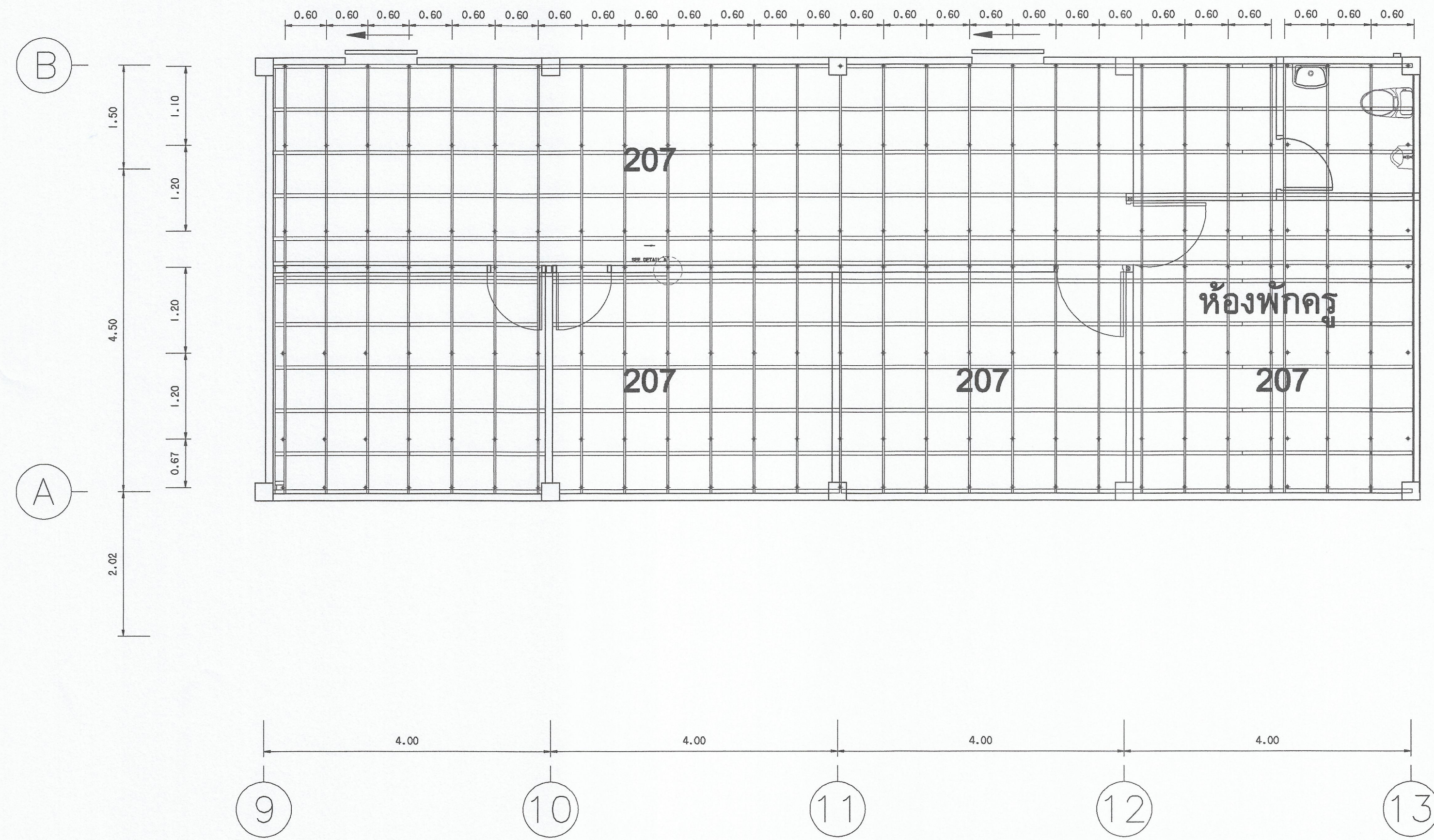

แปลนห้อง 207
 มาตรฐาน 1:25
 งานฝ้าเพดาน เหยียนแผ่นฝ้าเพดาน อลูมิเนียม
 ไร้โครงถ่างเดิม

หมายเหตุ

- ผู้รับจ้างต้องเสนอวัสดุ / ผ่านผู้ควบคุมงาน/กรรมการตรวจการจ้าง
- / คู่มือแบบ/ ก่อนดำเนินการติดตั้ง

17. B-2 207 ปรับปรุงฝ้าเพดาน
 ให้ตรงลอบ ย่อรับจากหลังค้ำด้านใน ก่อนดำเนินการปรับปรุง

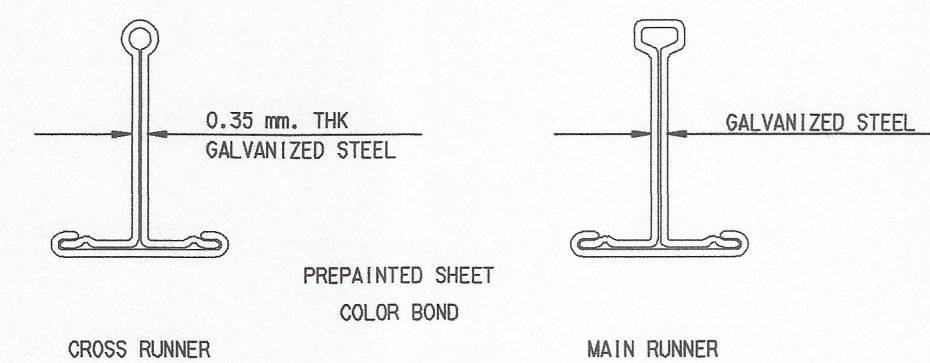

SECTION DETAIL XR & MR
 SCALE 1 : 1
 Typical detail

TYPICAL CEILING TG-RONDO PLAN
 Typical detail

งานปรับปรุงฝ้าเพดาน ห้อง 207 (แผ่นที่ 2)
 มาตรฐาน 1:50

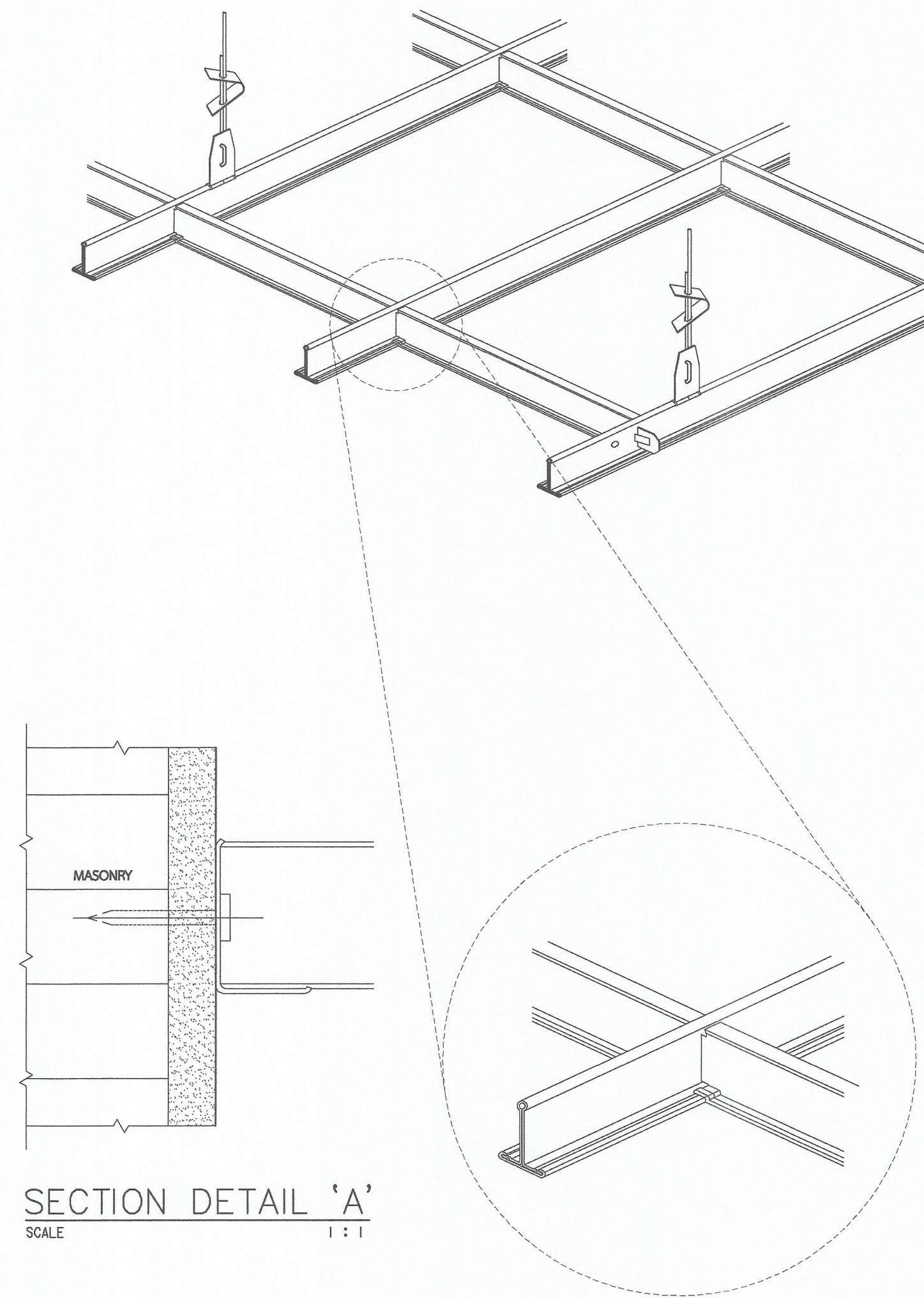

SECTION DETAIL 'A'
 SCALE 1 : 1

DETAIL 'B'



มหาวิทยาลัยเทคโนโลยีราชมงคลกรุงเทพ

โครงการ
 ปรับปรุงอาคาร 8/1 จำนวน 1 ไร่
 มหาวิทยาลัยเทคโนโลยีราชมงคลกรุงเทพ

ศึกษารายการเพื่อการศึกษา
 มหาวิทยาลัยเทคโนโลยีราชมงคลกรุงเทพ

นายสมพร ปิยะพันธ์

คณะกรรมการจัดทำแบบและรายการก่อสร้าง

- 1) ศ. พิศาล เตชะบุญวงศ์ ประธานกรรมการ
- 2) ศ. ศอรรถ เภทพันธ์ กรรมการ
- 3) ศ. สุวัฒน์ คงชื่นประเสริฐ กรรมการ
- 4) นายฉานนท์ ว่องมงคลเกียรติ์ กรรมการ
- 5) นายสุรินทร์ ศิริภูษะ กรรมการและเลขานุการ

คณะกรรมการตรวจรับแบบ

- 1) นายสุชัย วิสารทศิริ ประธานกรรมการ
- 2) นายทองเพ็ชร พนมบุตร กรรมการ
- 3) นางวิภาณี ไชยศิริรัตน์ กรรมการและเลขานุการ

แสดงแบบ
 งานปรับปรุงห้อง 207 (แผ่นที่ 2)

แสดงแบบ FL1/17 (57)	วัน / เดือน / ปี 10 มี.ค. 2564
แผ่นที่ 57	รวมแผ่น 115

